

Original



QUALITY PARTS  
WORLDWIDE

## Luftfederbälge

Air springs

Coussins d'air



KEINE KOMPROMISSE.

DON'T COMPROMISE.

AUCUN COMPROMIS.

**INHALT - LUFTFEDERBALG KATALOG  
INDEX - AIR SPRING CATALOG  
INDEX - CATALOGUE COUSSIN D'AIR**

**SEITE  
PAGE  
PAGE**

|  |                            |   |
|--|----------------------------|---|
| <p>Montageanleitung / PE - Nummernsystem<br/>Installation instruction / System of PE part numbers<br/>Instruction d'installation / Système des numéros PE</p>  | <p>A002<br/>-<br/>A005</p> | <p>INDEX</p>  |
| <p>Vergleichsliste aufsteigend nach PE - Nr.<br/>Cross reference list according to PE - Nos.<br/>Liste de références selon nos. PE</p>   | <p>A006<br/>-<br/>A011</p> | <p>Original<br/></p>         |
| <p>Vergleichsliste aufsteigend nach alter PE - Nr.<br/>Cross reference list according to PE - Nos. OLD<br/>Liste de références selon nos. PE vieux</p>   | <p>A012<br/>-<br/>A014</p> | <p>Original<br/><br/>OLD</p> |
| <p>Vergleichsliste aufsteigend nach Conti - Nr.<br/>Cross reference list according to Conti - No.<br/>Liste de références selon nos. Conti</p>   | <p>A015<br/>-<br/>A016</p> | <p>CONTI</p>  |
| <p>Vergleichsliste aufsteigend nach Phoenix - Nr.<br/>Cross reference list according to Phoenix - No.<br/>Liste de références selon nos. Phoenix</p>   | <p>A017</p>                | <p>PHOENIX</p>  |
| <p>Vergleichsliste aufsteigend nach CF Gomma - Nr.<br/>Cross reference list according to CF Gomma - No.<br/>Liste de références selon nos. CF Gomma</p>  | <p>A018</p>                | <p>CF GOMMA</p>   |
| <p>Vergleichsliste aufsteigend nach Goodyear - Nr.<br/>Cross reference list according to Goodyear - No.<br/>Liste de références selon nos. Goodyear</p>  | <p>A019</p>                | <p>GOODYEAR</p>   |
| <p>Vergleichsliste aufsteigend nach Firestone - Nr.<br/>Cross reference list according to Firestone - No.<br/>Liste de références selon nos. Firestone</p>   | <p>A020<br/>-<br/>A021</p> | <p>FIRESTONE</p>  |
| <p>Vergleichsliste aufsteigend nach Dunlop - Nr.<br/>Cross reference list according to Dunlop - No.<br/>Liste de références selon nos. Dunlop</p>  | <p>A021</p>                | <p>DUNLOP</p>   |
| <p>Vergleichslisten aufsteigend nach Original-Ersatzteilenummern<br/>Cross reference lists according to OE part numbers<br/>Liste de références selon nos. d'origine</p>   | <p>A022<br/>-<br/>A027</p> | <p>ORIGINAL<br/>PART NUMBERS</p>  |
| <p>Skizzen und technische Beschreibung aufsteigend nach PE - Nr.<br/>Drawings and technical description according to PE. - Nos.<br/>Dessins et désignation technique selon nos. PE.</p>                          | <p>001<br/>-<br/>078</p>   |   |
| <p>Stahlglocken und Zubehör / Befestigungsätze für Luftfederbälge<br/>Steel pistons and accessories / Fixing kits for air springs<br/>Pistons en acier et accessoires / Jeux de fixation pour coussins d'air</p> | <p>079<br/>-<br/>082</p>   |   |

## Montageanleitung

### Warnung

Setzen Sie die Luftfeder nicht im uneingebauten Zustand unter Druck. Betrieb nur im Federsystem des Fahrzeugs oder einer geeigneten Vorrichtung. Nicht über 7 bar beaufschlagen. VERLETZUNGSGEFAHR!

Betriebstemperatur: -40° Grad bis 70° Grad.

### So nehmen Sie den alten Rollbalg ab:

Bocken Sie Ihr Fahrzeug so hoch wie möglich auf.  
Entlüften Sie die Luftfederanlage.  
Setzen Sie Ihr Montiereisen zwischen oberem Wulst des Rollbalges und Deckel an. Drücken Sie den Wulst vom Dichtsitz des Deckels weg.  
(Vorsicht! Dichtsitz nicht beschädigen!)  
Ziehen Sie den Rollbalg nach der Seite weg.  
Verfahren Sie genauso mit dem unteren Wulst.  
Jetzt können Sie den Rollbalg abnehmen.  
Bei konischen Rollbälgen wird die schmalere Seite auf den Abrollkolben gesetzt.

zylindrischer  
Rollbalg

konischer  
Rollbalg

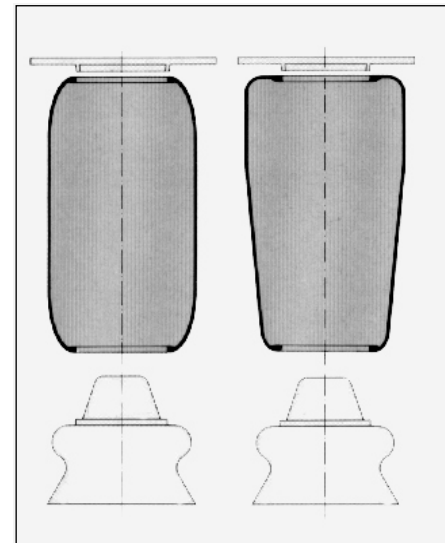

### So montieren Sie den neuen Rollbalg

1

Reinigen Sie die Dichtsitz an Deckel und Kolben und prüfen Sie die Metallteile auf Gratfreiheit und Korrosion (ggf. austauschen). Streichen Sie den Dichtsitz des Abrollkolbens mit Seifenwasser oder einer Montagepaste ein.

Falten Sie den neuen Rollbalg auf die Breite einer Handspanne zusammen, indem Sie mit den Händen den Rollbalg unterhalb des oberen Wulstes einstauchen und herunterdrücken.

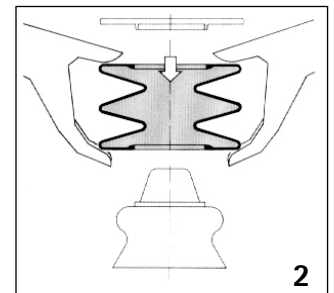
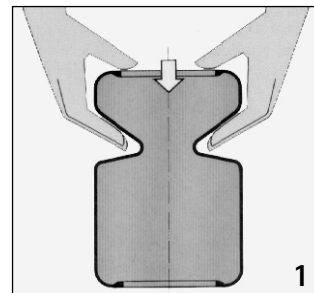

2

Setzen Sie den zusammengefalteten Rollbalg zwischen Abrollkolben und Deckel.

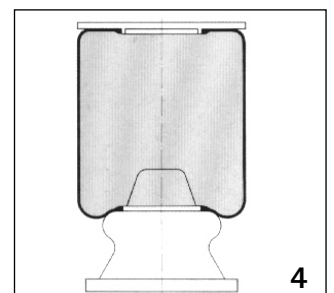
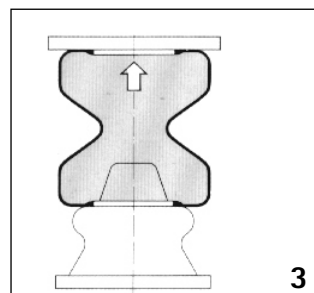

3

Fixieren Sie den unteren Wulst des Rollbalgs am Dichtsitz des Abrollkolbens und den oberen Wulst des Rollbalgs am Dichtsitz des Deckels.

4

Belüften Sie die Luftfederanlage, damit sich die Wülste des Rollbalgs paßgenau zwischen Abrollkolben und Deckel andrücken. Ein deutliches "Ploppen" signalisiert den richtigen Sitz.

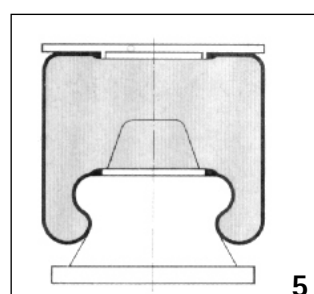

5

Senken Sie das Fahrzeug ab. Der Rollbalg ist fertigmontiert und rollt sich automatisch auf dem Kolben ab.

## Installation instructions

### Warning

DO NOT inflate unless fully secured in the suspension or other adequate structure at design height. Do not inflate to more than 100 psi/7bar.

Otherwise Bodily Injury Could Result!

Working temperature: -40° C to 70° C, -40 F to 158 F.

### How to remove the old air spring (rolling lobe type):

Jack up your vehicle as high as possible.

Deflate the air springs.

Place a tyre lever between the upper bead of the air spring and the clamping plate. Press the bead away from the bead seat of the plate. (Take great care not to damage the bead seat!)

Pull the air spring away to one side.

Do exactly the same with the lower bead.

Now you can remove the air spring.

In case of conical rolling lobe air springs, place the narrower end on the piston.

Cylindrical  
Air Spring

Conical  
Air Spring

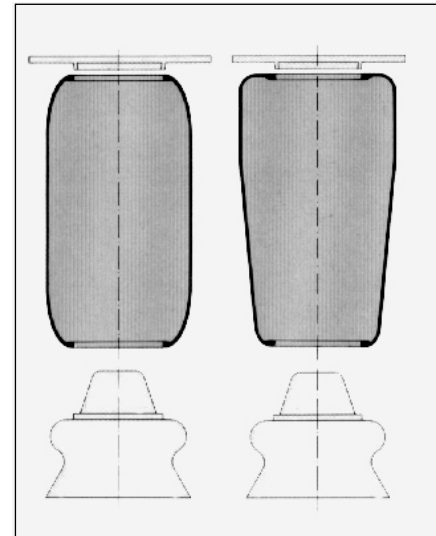

### How to fit a new rolling lobe air spring:

1

Clean the bead seats on the clamping plate and spring piston and check that the mounting hardware is free of burr and is not corroded. Replace it if necessary. Apply a soap solution or an approved fitting lubricant to the bead seat on the piston.

Push the air spring in below the upper bead and compress it to the width of a hand's span.

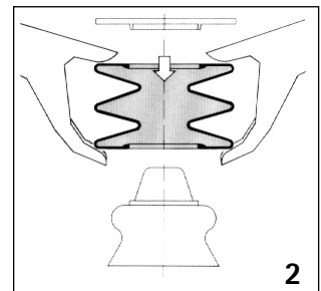
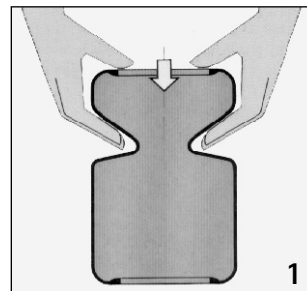

2

Place the folded air spring between the piston and clamping plate.

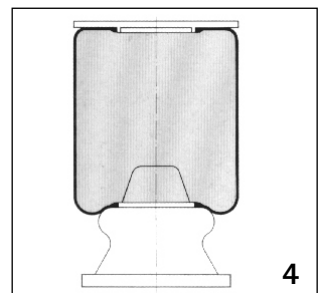
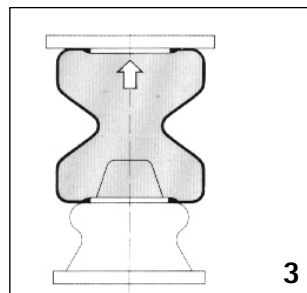

3

Fix the lower bead to its seat on the piston and the upper bead to its seat on the clamping plate.

4

Pressurize the air spring so that its beads fit properly between plate and piston. The beads should snap in audibly.

5

Lower the vehicle and the air spring will toll automatically down the piston. The spring is now fitted.

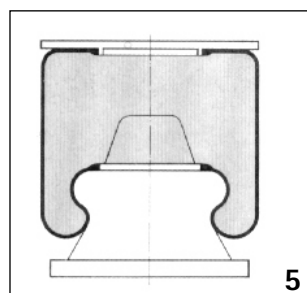

## INSTRUCTIONS D'INSTALLATION

### Attention

Ne pas gonfler sans que la suspension ou toute structure concernée (chassis) soit à la hauteur requise. Ne pas gonfler à plus de 7 bars, sinon cela risquerait d'endommager le chassis. Tolérances de température:  $-40^{\circ}\text{C}$  à  $+70^{\circ}\text{C}$

### Comment changer le coussin d'air usagé (enveloppe cylindrique)

Soulever à l'aide d'un cric le véhicule, le plus haut possible. Dégonfler les coussins d'air. Placer un tire-pneu entre le bord supérieur du coussin d'air et la plateau de fixation. Dégager le bord de l'enveloppe hors de la gorge du plateau. (Faire très attention à ne pas endommager la gorge du plateau!) Retirer le coussin de ce côté. Faire de même pour la partie inférieure. Remplacer le coussin d'air, et dans le cas d'une enveloppe conique, placer la partie la plus étroite sur le piston.

Enveloppe  
Cylindrique

Enveloppe  
Conique

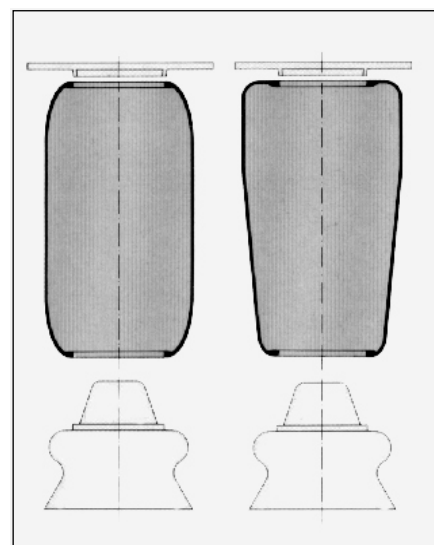

### Comment mettre en place une enveloppe de coussin d'air

1

Nettoyer les gorges du plateau de fixation et du piston de ressort, et vérifier que les pièces de montage soient parfaitement propres, lisses, et non corrodées. Les remplacer si nécessaire.

Positionner le coussin d'air sous la gorge supérieure et le comprimer des deux mains.

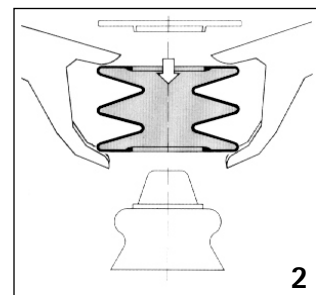
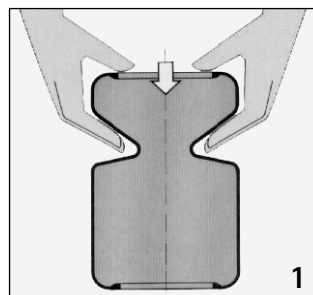

2

Placer le coussin d'air entre le piston et le plateau de fixation.

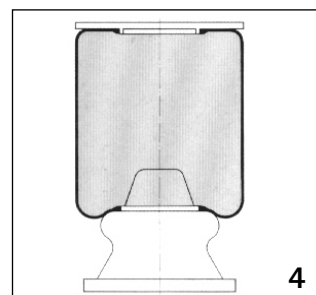
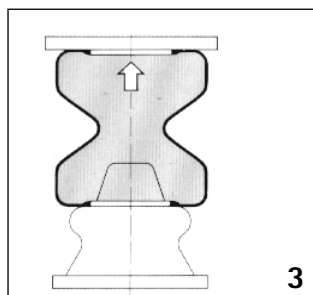

3

Adjuster le coussin d'air dans la gorge du piston et dans la gorge du plateau de fixation.

4

Gonfler le coussin d'air pour qu'il se met correctement en place dans les gorges du plateau et du piston. Le claquement de correcte mise en place doit s'entendre.

5

Abaisser le véhicule, et le coussin d'air s'enroulera automatiquement sur le piston. Le coussin d'air est en place.

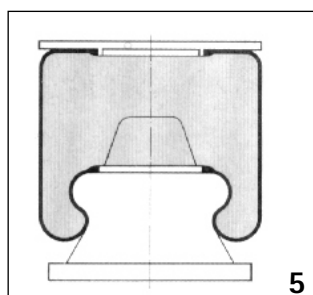

## PE - Nummernsystem für Luftfederbälge

Die vorletzte Ziffer der PE - Artikelnummer bestimmt den Hersteller des Luftfederbalges:

1 Conti - 2 Phoenix - 3 CF Gomma - 4 Goodyear - 5 Firestone - 7 PE

Die letzte Ziffer der Pe - Artikelnummer differenziert verschiedene Komplettierungsstufen:

0 Luftfederbälge ohne Metallteile - 1 - 9 Luftfederbälge mit Platten oder Kolben

Beispiel: (Luftfederbalg mit Montageplatten und Kolben)

| Hersteller | Hersteller - Artikelnummer | PE - Nr.   |
|------------|----------------------------|------------|
| Conti      | 881 MB                     | 084.059-12 |
| Goodyear   | 1R14-708                   | 084.059-42 |

## PE - Number-system for Airsprings

The second last digit of the PE-No. identifies the manufacturer of the air spring:

1 Conti - 2 Phoenix - 3 CF Gomma - 4 Goodyear - 5 Firestone - 7 PE

The last digit of the PE-item no. refers to various stages of completion:

0 air springs without metal parts - 1 - 9 air springs with plates or pistons

Example: (air springs with plate and piston)

| Manufacturer | Original item number | PE - No.   |
|--------------|----------------------|------------|
| Conti        | 881 MB               | 084.059-12 |
| Goodyear     | 1R14-708             | 084.059-42 |

## Système des numéros PE pour coussins d'air

L'avant-dernier chiffre du PE No. identifie le fournisseur du coussin d'air:

1 Conti - 2 Phoenix - 3 CF Gomma - 4 Goodyear - 5 Firestone - 7 PE













Le dernier chiffre du PE No. réfère à différentes séries de complétive:

0 Coussins d'air sans pièces métal - 1 - 9 Coussins d'air avec plats ou pistons















Example: (Coussins d'air avec plat de montage et piston)

| Fournisseur | Réf. Fournisseur | PE - No.   |
|-------------|------------------|------------|
| Conti       | 881 MB           | 084.059-12 |
| Goodyear    | 1R14-708         | 084.059-42 |

Soweit Sie oder Ihre Kunden gleichwohl Montageanleitungen benötigen, fragen Sie uns vor der Bestellung. Montageanleitungen liegen nicht in allen Fällen bei. Please ask us for any assembly instructions you or your customers may need before ordering. Assembly instructions are not always included. Si vous ou vos clients avez néanmoins besoin des instructions de montage, demandez-nous les avant la commande. Les instructions de montage ne sont pas jointes automatiquement.

























| Original<br> |   | SEITE<br>PAGE<br>PAGE | Original<br> |  | SEITE<br>PAGE<br>PAGE |
|--|---|-----------------------|--|--|-----------------------|
| 045.415-00   |   | 079                   | 084.008-10   |  | 005 B                 |
| 045.721-00   |   | 079                   | 084.008-11   |  | 005 C                 |
| 045.774-00   |   | 079                   | 084.008-12   |  | 005 D                 |
| 045.801-00   |   | 079                   | 084.008-20   |  | 005 B                 |
| 045.802-00   |   | 079                   | 084.008-30   |  | 005 B                 |
| 045.803-00   |   | 079                   | 084.008-40   |  | 005 B                 |
| 045.804-00   |   | 079                   | 084.008-50   |  | 005 B                 |
| 045.805-00   |   | 079                   | 084.008-70   |    | 005 B                 |
| 045.806-00   |   | 079                   | 084.009-10   |  | 006 A                 |
| 045.807-00   |   | 079                   | 084.009-20   |  | 006 A                 |
| 045.808-00   |   | 079                   | 084.009-40   |  | 006 A                 |
| 045.809-00   |   | 079                   | 084.009-50   |  | 006 A                 |
| 045.810-00   |   | 079                   | 084.009-70   |    | 006 A                 |
| 045.811-00   |   | 079                   | 084.010-10   |  | 006 B                 |
| 045.812-00   |   | 079                   | 084.010-20   |  | 006 B                 |
| 054.411-10   |   | 081                   | 084.010-50   |  | 006 B                 |
| 055.404-00   |   | 080                   | 084.010-70   |    | 006 B                 |
| 055.404-10   |   | 080                   | 084.011-10   |  | 006 C                 |
| 055.404-20   |   | 080                   | 084.011-20   |  | 006 C                 |
| 055.404-30   |   | 080                   | 084.012-10   |  | 006 D                 |
| 055.405-00   |   | 081                   | 084.012-20   |  | 006 D                 |
| 055.405-10   |   | 081                   | 084.012-40   |  | 006 D                 |
| 055.405-20   |   | 081                   | 084.012-50   |  | 006 D                 |
| 055.405-30   |   | 081                   | 084.012-70   |    | 006 D                 |
| 055.408-00   |   | 081                   | 084.013-10   |  | 007 A                 |
| 055.408-10   |   | 081                   | 084.014-10   |  | 007 B                 |
| 055.408-20   |   | 081                   | 084.014-70   |    | 007 B                 |
| 055.408-30   |   | 081                   | 084.015-10   |  | 007 C                 |
| 055.411-00   |   | 081                   | 084.015-20   |  | 007 C                 |
| 055.411-30   |   | 081                   | 084.015-30   |  | 007 C                 |
| 065.002-00   |   | 082                   | 084.015-40   |  | 007 C                 |
| 065.003-00   |   | 082                   | 084.015-50   |  | 007 C                 |
| 065.004-00   |   | 082                   | 084.016-10   |  | 007 D                 |
| 065.005-00   |   | 082                   | 084.016-20   |  | 007 D                 |
| 065.006-00   |   | 082                   | 084.016-30   |  | 007 D                 |
| 065.100-20   |   | 082                   | 084.017-10   |  | 008 A                 |
| 065.103-00   |   | 082                   | 084.017-11   |  | 008 B                 |
| 070.050-00   |   | 081                   | 084.017-20   |  | 008 A                 |
| 070.247-00   |   | 081                   | 084.017-30   |  | 008 A                 |
| 070.249-00   |   | 080                   | 084.017-40   |  | 008 A                 |
| 084.000-10   |   | 002 A                 | 084.017-50   |  | 008 A                 |
| 084.001-10   |   | 002 B                 | 084.018-10   |  | 008 C                 |
| 084.001-20   |   | 002 B                 | 084.018-20   |  | 008 C                 |
| 084.002-10   |   | 002 D                 | 084.018-30   |  | 008 C                 |
| 084.002-11   |   | 002 C                 | 084.018-40   |  | 008 C                 |
| 084.002-20   |   | 002 D                 | 084.018-50   |  | 008 C                 |
| 084.003-10   |   | 003 A                 | 084.018-70   |  | 008 C                 |
| 084.003-20   |   | 003 A                 | 084.019-11   |  | 008 D                 |
| 084.004-10   |   | 003 B                 | 084.019-12   |  | 009 A                 |
| 084.004-11   |   | 003 C                 | 084.019-41   |  | 008 D                 |
| 084.004-12   |   | 003 D                 | 084.020-10   |  | 009 B                 |
| 084.004-32   |   | 003 D                 | 084.020-11   |  | 009 C                 |
| 084.005-10   |   | 004 A                 | 084.020-12   |  | 009 D                 |
| 084.005-11   |   | 004 B                 | 084.020-22   |  | 009 D                 |
| 084.006-10   |   | 004 C                 | 084.020-41   |  | 009 C                 |
| 084.006-20   |   | 004 C                 | 084.020-42   |  | 009 D                 |
| 084.007-10   |   | 004 D                 | 084.020-70   |  | 009 B                 |
| 084.007-11   |   | 005 A                 | 084.020-71   |  | 009 C                 |
| 084.007-20   |   | 004 D                 | 084.020-72   |  | 009 D                 |
| 084.007-30   |   | 004 D                 | 084.021-11   |  | 010 A                 |
| 084.007-40   |   | 004 D                 | 084.021-12   |  | 010 B                 |
| 084.007-50   |   | 004 D                 | 084.022-10   |  | 010 C                 |
| 084.007-70   |  | 004 D                 | 084.022-11   |  | 010 D                 |

Aufgeführte Original-Ersatzteilenummern dienen nur zu Vergleichszwecken und dürfen in Rechnungen und Lieferscheinen an die Fahrzeugbesitzer nicht erscheinen. Die von uns gelieferten Produkte sind ausschließlich dem bestimmungsgemäßen Gebrauch zuzuführen. Der Einbau darf nur durch geschultes Personal erfolgen. OE part nos. serve for comparison only and may not appear on invoices and delivery notes to the vehicle owners. The products we supply should only be used as intended and they should only be installed by trained staff. Les numéros d'origine ont seulement pour but la comparaison. Il n'est pas permis de mentionner les numéros d'origine dans les factures et les notes de livraison adressées aux propriétaires des véhicules. Les produits que nous livrons seront exclusivement utilisés pour un emploi conforme. Le montage sera uniquement exécuté par du personnel formé à cet effet.

















| Original<br> |   | SEITE<br>PAGE<br>PAGE | Original<br> |            | SEITE<br>PAGE<br>PAGE  |     |   |
|--|---|-----------------------|--|------------|--|-----|---|
| 084.022-20   |   | 010                   | C  | 084.043-20 | 017  | A   |   |
| 084.022-30   |   | 010                   | C  | 084.043-50 | 017  | A   |   |
| 084.022-40   |   | 010                   | C  | 084.043-70 |    | 017 | A |
| 084.022-50   |   | 010                   | C  | 084.044-10 |  | 017 | B |
| 084.022-70   |    | 010                   | C  | 084.044-20 |  | 017 | B |
| 084.023-10   |   | 011                   | A  | 084.044-70 |    | 017 | B |
| 084.023-20   |   | 011                   | A  | 084.045-10 |  | 017 | C |
| 084.024-10   |   | 011                   | B  | 084.047-10 |  | 017 | D |
| 084.024-20   |   | 011                   | B  | 084.047-11 |  | 018 | A |
| 084.024-30   |   | 011                   | B  | 084.047-21 |  | 018 | A |
| 084.025-10   |   | 011                   | C  | 084.047-31 |  | 018 | A |
| 084.025-50   |   | 011                   | B  | 084.047-41 |  | 018 | A |
| 084.026-11   |   | 011                   | D  | 084.047-51 |  | 018 | A |
| 084.026-12   |   | 012                   | A  | 084.047-52 |  | 018 | B |
| 084.027-10   |   | 012                   | B  | 084.047-70 |    | 017 | D |
| 084.027-20   |   | 012                   | B  | 084.047-71 |    | 018 | A |
| 084.028-10   |   | 012                   | C  | 084.048-10 |  | 018 | C |
| 084.028-20   |   | 012                   | C  | 084.048-11 |  | 018 | D |
| 084.028-50   |   | 012                   | C  | 084.049-10 |  | 019 | A |
| 084.029-10   |   | 012                   | D  | 084.049-11 |  | 019 | B |
| 084.029-20   |   | 012                   | D  | 084.050-10 |  | 019 | C |
| 084.029-30   |   | 012                   | D  | 084.052-11 |  | 019 | D |
| 084.029-40   |   | 012                   | D  | 084.052-12 |  | 020 | A |
| 084.029-50   |   | 012                   | D  | 084.052-13 |  | 020 | B |
| 084.030-10   |   | 013                   | A  | 084.052-14 |  | 020 | C |
| 084.030-50   |   | 013                   | A  | 084.052-21 |  | 019 | D |
| 084.031-10   |   | 013                   | B  | 084.052-22 |  | 020 | A |
| 084.031-11   |   | 013                   | C  | 084.052-23 |   | 020 | B |
| 084.031-20   |   | 013                   | B  | 084.052-24 |  | 020 | C |
| 084.031-30   |   | 013                   | B  | 084.052-41 |  | 019 | D |
| 084.031-40   |   | 013                   | B  | 084.052-43 |  | 020 | B |
| 084.031-50   |   | 013                   | B  | 084.052-44 |  | 020 | C |
| 084.032-10   |   | 013                   | D  | 084.053-11 |  | 020 | D |
| 084.032-12   |   | 014                   | A  | 084.053-12 |  | 021 | A |
| 084.033-10   |   | 014                   | B  | 084.053-21 |  | 020 | D |
| 084.033-40   |   | 014                   | B  | 084.053-22 |  | 021 | A |
| 084.033-50   |   | 014                   | B  | 084.053-41 |  | 020 | D |
| 084.034-10   |   | 014                   | C  | 084.053-42 |  | 021 | A |
| 084.035-10   |   | 014                   | D  | 084.054-11 |  | 021 | B |
| 084.037-10   |   | 015                   | A  | 084.054-12 |  | 021 | C |
| 084.038-10   |   | 015                   | B  | 084.054-21 |  | 021 | B |
| 084.038-20   |   | 015                   | B  | 084.054-22 |  | 021 | C |
| 084.038-30   |   | 015                   | B  | 084.055-10 |  | 021 | D |
| 084.039-10   |   | 015                   | C  | 084.055-20 |  | 021 | D |
| 084.039-20   |   | 015                   | C  | 084.056-10 |  | 022 | A |
| 084.039-30   |   | 015                   | C  | 084.059-11 |  | 022 | B |
| 084.039-40   |   | 015                   | C  | 084.059-12 |  | 022 | C |
| 084.039-50   |   | 015                   | C  | 084.059-13 |  | 022 | D |
| 084.040-10   |   | 015                   | D  | 084.059-21 |  | 022 | B |
| 084.040-11   |   | 016                   | A  | 084.059-31 |  | 022 | B |
| 084.040-12   |   | 016                   | B  | 084.059-41 |  | 022 | B |
| 084.040-20   |   | 015                   | D  | 084.059-42 |  | 022 | C |
| 084.040-21   |   | 016                   | A  | 084.059-51 |  | 022 | B |
| 084.040-31   |   | 016                   | A  | 084.059-71 |  | 022 | B |
| 084.040-40   |   | 016                   | C  | 084.059-72 |  | 022 | C |
| 084.040-41   |   | 016                   | A  | 084.059-73 |  | 022 | D |
| 084.040-51   |   | 016                   | A  | 084.060-10 |  | 023 | B |
| 084.040-52   |   | 016                   | B  | 084.060-20 |  | 023 | B |
| 084.040-71   |  | 016                   | A  | 084.060-30 |  | 023 | B |
| 084.041-10   |   | 016                   | D  | 084.060-40 |  | 023 | B |
| 084.041-20   |   | 016                   | D  | 084.060-50 |  | 023 | B |
| 084.041-70   |  | 016                   | D  | 084.060-70 |  | 023 | B |
| 084.043-10   |   | 017                   | A  | 084.061-10 |  | 023 | C |

Aufgeführte Original-Ersatzteilenummern dienen nur zu Vergleichszwecken und dürfen in Rechnungen und Lieferscheinen an die Fahrzeugbesitzer nicht erscheinen. Die von uns gelieferten Produkte sind ausschließlich dem bestimmungsgemäßen Gebrauch zuzuführen. Der Einbau darf nur durch geschultes Personal erfolgen. OE part nos. serve for comparison only and may not appear on invoices and delivery notes to the vehicle owners. The products we supply should only be used as intended and they should only be installed by trained staff. Les numéros d'origine ont seulement pour but la comparaison. Il n'est pas permis de mentionner les numéros d'origine dans les factures et les notes de livraison adressées aux propriétaires des véhicules. Les produits que nous livrons seront exclusivement utilisés pour un emploi conforme. Le montage sera uniquement exécuté par du personnel formé à cet effet.







| Original<br> |   | SEITE<br>PAGE<br>PAGE | Original<br> |            | SEITE<br>PAGE<br>PAGE  |     |   |
|--|---|-----------------------|--|------------|--|-----|---|
| 084.061-20   |   | 023                   | C  | 084.083-41 | 029  | C   |   |
| 084.061-40   |   | 023                   | C  | 084.083-42 | 029  | D   |   |
| 084.062-10   |   | 023                   | D  | 084.083-71 |    | 029 | C |
| 084.062-20   |   | 023                   | D  | 084.083-72 |    | 029 | D |
| 084.062-30   |   | 023                   | D  | 084.084-11 |  | 030 | B |
| 084.062-40   |   | 023                   | D  | 084.084-12 |  | 030 | C |
| 084.062-70   |    | 023                   | D  | 084.084-21 |  | 030 | B |
| 084.064-11   |   | 024                   | A  | 084.084-41 |  | 030 | B |
| 084.064-12   |   | 024                   | B  | 084.084-71 |    | 030 | B |
| 084.066-10   |   | 024                   | C  | 084.084-72 |    | 030 | C |
| 084.069-10   |   | 024                   | D  | 084.085-10 |  | 031 | A |
| 084.069-20   |   | 024                   | D  | 084.085-40 |  | 031 | A |
| 084.069-40   |   | 024                   | D  | 084.086-10 |  | 031 | B |
| 084.069-50   |   | 024                   | D  | 084.086-30 |  | 031 | B |
| 084.070-10   |   | 025                   | A  | 084.086-40 |  | 031 | B |
| 084.070-20   |   | 025                   | A  | 084.087-10 |  | 031 | C |
| 084.070-30   |   | 025                   | A  | 084.087-20 |  | 031 | C |
| 084.070-40   |   | 025                   | A  | 084.087-40 |  | 031 | C |
| 084.070-50   |   | 025                   | A  | 084.088-11 |  | 031 | D |
| 084.070-70   |    | 025                   | A  | 084.089-10 |  | 032 | A |
| 084.071-10   |   | 025                   | B  | 084.089-50 |  | 032 | A |
| 084.071-20   |   | 025                   | B  | 084.091-10 |  | 032 | B |
| 084.071-30   |   | 025                   | B  | 084.092-10 |  | 032 | C |
| 084.071-40   |   | 025                   | B  | 084.093-10 |  | 032 | D |
| 084.071-70   |    | 025                   | B  | 084.094-10 |  | 033 | A |
| 084.072-11   |   | 025                   | C  | 084.097-10 |  | 033 | B |
| 084.073-11   |   | 025                   | D  | 084.097-20 |  | 033 | B |
| 084.073-51   |   | 025                   | D  | 084.097-40 |  | 033 | B |
| 084.074-10   |   | 026                   | A  | 084.097-50 |  | 033 | B |
| 084.075-10   |   | 026                   | B  | 084.097-70 |  | 033 | B |
| 084.075-20   |   | 026                   | B  | 084.098-10 |  | 033 | C |
| 084.075-50   |   | 026                   | B  | 084.098-13 |  | 033 | D |
| 084.076-10   |   | 026                   | C  | 084.099-11 |  | 034 | A |
| 084.076-20   |   | 026                   | C  | 084.099-12 |  | 034 | B |
| 084.076-40   |   | 026                   | C  | 084.099-32 |  | 034 | B |
| 084.076-70   |  | 026                   | C  | 084.099-42 |  | 034 | B |
| 084.077-10   |   | 026                   | D  | 084.099-71 |  | 034 | A |
| 084.077-40   |   | 026                   | D  | 084.099-72 |  | 034 | B |
| 084.078-10   |   | 027                   | A  | 084.100-11 |  | 034 | C |
| 084.078-11   |   | 027                   | B  | 084.100-12 |  | 034 | D |
| 084.079-10   |   | 027                   | C  | 084.100-13 |  | 035 | A |
| 084.079-20   |   | 027                   | C  | 084.100-32 |  | 034 | D |
| 084.079-40   |   | 027                   | C  | 084.100-41 |  | 034 | C |
| 084.079-70   |  | 027                   | C  | 084.100-42 |  | 034 | D |
| 084.080-10   |   | 027                   | D  | 084.100-71 |  | 034 | C |
| 084.080-40   |   | 027                   | D  | 084.100-72 |  | 034 | D |
| 084.080-70   |  | 027                   | D  | 084.100-73 |  | 035 | A |
| 084.081-10   |   | 028                   | A  | 084.101-12 |  | 035 | B |
| 084.081-11   |   | 028                   | B  | 084.101-42 |  | 035 | B |
| 084.082-11   |   | 028                   | C  | 084.101-52 |  | 035 | B |
| 084.082-12   |   | 028                   | D  | 084.101-72 |  | 035 | B |
| 084.082-13   |   | 029                   | A  | 084.103-12 |  | 035 | C |
| 084.082-21   |   | 028                   | C  | 084.104-12 |  | 035 | D |
| 084.082-41   |   | 028                   | C  | 084.105-12 |  | 036 | A |
| 084.082-42   |   | 028                   | D  | 084.105-13 |  | 036 | B |
| 084.082-43   |   | 029                   | A  | 084.105-14 |  | 036 | C |
| 084.082-71   |  | 028                   | C  | 084.105-15 |  | 036 | D |
| 084.082-72   |  | 028                   | D  | 084.105-22 |  | 036 | A |
| 084.082-73   |  | 029                   | A  | 084.105-42 |  | 036 | A |
| 084.083-11   |   | 029                   | C  | 084.105-52 |  | 036 | A |
| 084.083-12   |   | 029                   | D  | 084.105-72 |  | 036 | A |
| 084.083-21   |   | 029                   | C  | 084.105-74 |  | 036 | C |
| 084.083-31   |   | 029                   | C  | 084.105-75 |  | 036 | D |

Aufgeführte Original-Ersatzteilenummern dienen nur zu Vergleichszwecken und dürfen in Rechnungen und Lieferscheinen an die Fahrzeugbesitzer nicht erscheinen. Die von uns gelieferten Produkte sind ausschließlich dem bestimmungsgemäßen Gebrauch zuzuführen. Der Einbau darf nur durch geschultes Personal erfolgen. OE part nos. serve for comparison only and may not appear on invoices and delivery notes to the vehicle owners. The products we supply should only be used as intended and they should only be installed by trained staff. Les numéros d'origine ont seulement pour but la comparaison. Il n'est pas permis de mentionner les numéros d'origine dans les factures et les notes de livraison adressées aux propriétaires des véhicules. Les produits que nous livrons seront exclusivement utilisés pour un emploi conforme. Le montage sera uniquement exécuté par du personnel formé à cet effet.

| Original<br> |   | SEITE<br>PAGE<br>PAGE | Original<br> |            | SEITE<br>PAGE<br>PAGE  |     |   |
|--|---|-----------------------|--|------------|--|-----|---|
| 084.106-13   |   | 037                   | A  | 084.124-11 | 045  | C   |   |
| 084.106-14   |   | 037                   | B  | 084.125-11 | 045  | D   |   |
| 084.106-43   |   | 037                   | A  | 084.126-11 | 046  | A   |   |
| 084.107-10   |   | 037                   | C  | 084.127-11 | 046  | B   |   |
| 084.107-11   |   | 037                   | D  | 084.128-11 | 046  | C   |   |
| 084.107-12   |   | 038                   | A  | 084.128-21 | 046  | C   |   |
| 084.107-13   |   | 038                   | B  | 084.128-41 | 046  | C   |   |
| 084.107-14   |   | 038                   | C  | 084.129-11 | 046  | D   |   |
| 084.107-15   |   | 038                   | D  | 084.130-11 | 047  | A   |   |
| 084.107-20   |   | 037                   | C  | 084.131-11 | 047  | B   |   |
| 084.107-21   |   | 037                   | D  | 084.132-11 | 047  | C   |   |
| 084.107-22   |   | 038                   | A  | 084.133-10 | 047  | D   |   |
| 084.107-25   |   | 038                   | D  | 084.133-20 | 047  | D   |   |
| 084.107-40   |   | 037                   | C  | 084.133-30 | 047  | D   |   |
| 084.107-41   |   | 037                   | D  | 084.133-40 | 047  | D   |   |
| 084.107-42   |   | 038                   | A  | 084.134-10 | 048  | A   |   |
| 084.107-45   |   | 038                   | D  | 084.134-20 | 048  | A   |   |
| 084.107-71   |    | 037                   | D  | 084.134-30 | 048  | A   |   |
| 084.107-72   |    | 038                   | A  | 084.134-40 | 048  | A   |   |
| 084.108-11   |   | 039                   | A  | 084.135-10 | 048  | B   |   |
| 084.109-11   |   | 039                   | B  | 084.135-20 | 048  | B   |   |
| 084.109-41   |   | 039                   | B  | 084.135-70 |    | 048 | A |
| 084.109-71   |    | 039                   | B  | 084.137-21 |  | 041 | B |
| 084.110-11   |   | 039                   | C  | 084.137-31 |  | 041 | B |
| 084.110-12   |   | 039                   | D  | 084.137-41 |  | 041 | B |
| 084.111-10   |   | 040                   | A  | 084.137-51 |  | 041 | B |
| 084.111-11   |   | 040                   | B  | 084.138-11 |  | 048 | C |
| 084.111-13   |   | 040                   | C  | 084.138-21 |  | 048 | C |
| 084.111-14   |   | 040                   | D  | 084.138-41 |  | 048 | C |
| 084.111-71   |  | 040                   | B  | 084.138-51 |  | 048 | C |
| 084.112-11   |   | 041                   | A  | 084.139-21 |  | 048 | D |
| 084.114-13   |   | 041                   | B  | 084.139-51 |  | 048 | D |
| 084.114-73   |  | 041                   | B  | 084.140-20 |  | 049 | A |
| 084.115-10   |   | 041                   | C  | 084.141-20 |  | 049 | B |
| 084.115-11   |   | 041                   | D  | 084.142-20 |  | 049 | C |
| 084.115-12   |   | 042                   | A  | 084.143-20 |  | 049 | D |
| 084.115-13   |   | 042                   | B  | 084.143-30 |  | 049 | D |
| 084.115-72   |  | 042                   | A  | 084.144-20 |  | 050 | A |
| 084.116-11   |   | 042                   | C  | 084.144-30 |  | 050 | A |
| 084.116-12   |   | 042                   | D  | 084.145-21 |  | 050 | B |
| 084.116-21   |   | 042                   | C  | 084.145-41 |  | 050 | B |
| 084.116-41   |   | 042                   | C  | 084.145-51 |  | 050 | B |
| 084.116-42   |   | 042                   | D  | 084.146-11 |  | 050 | C |
| 084.116-71   |  | 042                   | C  | 084.146-12 |  | 050 | D |
| 084.116-72   |  | 042                   | D  | 084.146-13 |  | 051 | A |
| 084.117-11   |   | 043                   | B  | 084.146-42 |  | 050 | D |
| 084.117-41   |   | 043                   | B  | 084.146-71 |  | 050 | C |
| 084.118-11   |   | 043                   | C  | 084.146-72 |  | 050 | D |
| 084.118-12   |   | 043                   | D  | 084.148-10 |  | 051 | B |
| 084.118-22   |   | 043                   | D  | 084.149-30 |  | 051 | C |
| 084.118-41   |   | 043                   | C  | 084.150-30 |  | 051 | D |
| 084.118-42   |   | 043                   | D  | 084.150-31 |  | 052 | A |
| 084.118-72   |  | 043                   | D  | 084.150-40 |  | 051 | D |
| 084.119-11   |   | 044                   | A  | 084.151-30 |  | 052 | B |
| 084.119-12   |   | 044                   | B  | 084.152-30 |  | 052 | C |
| 084.119-22   |   | 044                   | B  | 084.153-30 |  | 052 | D |
| 084.119-42   |   | 044                   | B  | 084.154-30 |  | 053 | A |
| 084.119-71   |  | 044                   | A  | 084.155-30 |  | 053 | B |
| 084.119-72   |  | 044                   | B  | 084.156-30 |  | 053 | C |
| 084.120-11   |   | 044                   | C  | 084.157-30 |  | 053 | D |
| 084.122-11   |   | 044                   | D  | 084.158-30 |  | 054 | A |
| 084.123-11   |   | 045                   | A  | 084.159-31 |  | 054 | B |
| 084.123-12   |   | 045                   | B  | 084.160-31 |  | 054 | C |

Aufgeführte Original-Ersatzteilenummern dienen nur zu Vergleichszwecken und dürfen in Rechnungen und Lieferscheinen an die Fahrzeugbesitzer nicht erscheinen. Die von uns gelieferten Produkte sind ausschließlich dem bestimmungsgemäßen Gebrauch zuzuführen. Der Einbau darf nur durch geschultes Personal erfolgen. OE part nos. serve for comparison only and may not appear on invoices and delivery notes to the vehicle owners. The products we supply should only be used as intended and they should only be installed by trained staff. Les numéros d'origine ont seulement pour but la comparaison. Il n'est pas permis de mentionner les numéros d'origine dans les factures et les notes de livraison adressées aux propriétaires des véhicules. Les produits que nous livrons seront exclusivement utilisés pour un emploi conforme. Le montage sera uniquement exécuté par du personnel formé à cet effet.

| Original<br> |  | SEITE<br>PAGE<br>PAGE | Original<br> |            | SEITE<br>PAGE<br>PAGE  |     |   |
|--|--|-----------------------|--|------------|--|-----|---|
| 084.161-31   |  | 054                   | D  | 084.197-11 | 064  | A   |   |
| 084.161-41   |  | 054                   | D  | 084.197-12 | 064  | B   |   |
| 084.162-31   |  | 055                   | A  | 084.197-21 | 064  | A   |   |
| 084.163-31   |  | 035                   | B  | 084.197-71 |  | 064 | A |
| 084.164-31   |  | 055                   | B  | 084.198-20 |  | 064 | C |
| 084.164-41   |  | 055                   | B  | 084.199-41 |  | 064 | D |
| 084.164-51   |  | 055                   | B  | 084.199-51 |  | 064 | D |
| 084.165-31   |  | 055                   | C  | 084.200-30 |  | 065 | A |
| 084.166-31   |  | 055                   | D  | 084.201-30 |  | 065 | B |
| 084.166-41   |  | 055                   | D  | 084.202-11 |  | 065 | C |
| 084.167-31   |  | 056                   | A  | 084.202-21 |  | 065 | C |
| 084.167-41   |  | 056                   | A  | 084.202-51 |  | 065 | C |
| 084.167-51   |  | 056                   | A  | 084.204-11 |  | 065 | D |
| 084.170-31   |  | 056                   | B  | 084.205-11 |  | 066 | A |
| 084.170-51   |  | 056                   | B  | 084.206-30 |  | 066 | B |
| 084.171-31   |  | 056                   | C  | 084.207-41 |  | 066 | C |
| 084.172-11   |  | 056                   | D  | 084.208-41 |  | 066 | D |
| 084.172-21   |  | 056                   | D  | 084.209-41 |  | 067 | A |
| 084.172-31   |  | 056                   | D  | 084.210-51 |  | 067 | B |
| 084.172-41   |  | 056                   | D  | 084.211-51 |  | 009 | C |
| 084.172-51   |  | 056                   | D  | 084.212-20 |  | 067 | C |
| 084.172-71   |   | 056                   | D  | 084.212-30 |  | 067 | C |
| 084.173-11   |  | 057                   | A  | 084.213-30 |  | 067 | D |
| 084.173-21   |  | 057                   | A  | 084.214-21 |  | 068 | A |
| 084.173-31   |  | 057                   | A  | 084.214-51 |  | 068 | A |
| 084.173-41   |  | 057                   | A  | 084.215-51 |  | 068 | B |
| 084.173-51   |  | 057                   | A  | 084.216-11 |  | 068 | C |
| 084.173-71   |  | 057                   | A  | 084.217-51 |  | 068 | D |
| 084.174-31   |  | 057                   | B  | 084.218-51 |  | 069 | A |
| 084.175-31   |  | 057                   | C  | 084.219-51 |  | 069 | B |
| 084.176-31   |  | 057                   | D  | 084.220-11 |  | 069 | C |
| 084.177-11   |  | 058                   | A  | 084.220-41 |  | 069 | C |
| 084.178-30   |  | 058                   | B  | 084.220-51 |  | 069 | C |
| 084.179-31   |  | 058                   | C  | 084.221-11 |  | 069 | D |
| 084.180-41   |  | 058                   | D  | 084.221-41 |  | 069 | D |
| 084.180-51   |  | 058                   | D  | 084.222-30 |  | 070 | A |
| 084.181-41   |  | 059                   | A  | 084.223-51 |  | 060 | C |
| 084.181-51   |  | 059                   | A  | 084.224-41 |  | 070 | B |
| 084.181-52   |  | 059                   | B  | 084.225-41 |  | 070 | C |
| 084.181-53   |  | 059                   | C  | 084.227-31 |  | 070 | D |
| 084.181-54   |  | 059                   | D  | 084.227-41 |  | 070 | D |
| 084.182-41   |  | 060                   | A  | 084.227-51 |  | 070 | D |
| 084.182-51   |  | 060                   | A  | 084.228-61 |  | 071 | A |
| 084.182-52   |  | 060                   | B  | 084.229-40 |  | 071 | B |
| 084.183-41   |  | 060                   | C  | 084.229-50 |  | 071 | B |
| 084.184-50   |  | 060                   | D  | 084.230-11 |  | 071 | C |
| 084.185-51   |  | 061                   | A  | 084.231-11 |  | 071 | D |
| 084.186-51   |  | 061                   | B  | 084.232-11 |  | 072 | A |
| 084.186-52   |  | 061                   | C  | 084.233-51 |  | 072 | B |
| 084.187-51   |  | 061                   | D  | 084.234-11 |  | 072 | C |
| 084.188-51   |  | 062                   | A  | 084.235-41 |  | 072 | D |
| 084.189-51   |  | 062                   | B  | 084.236-41 |  | 073 | A |
| 084.190-21   |  | 036                   | D  | 084.237-11 |  | 073 | B |
| 084.190-51   |  | 036                   | D  | 084.240-41 |  | 073 | C |
| 084.191-21   |  | 050                   | D  | 084.241-31 |  | 073 | D |
| 084.191-51   |  | 050                   | D  | 084.242-61 |  | 074 | A |
| 084.192-51   |  | 062                   | C  | 084.243-61 |  | 074 | B |
| 084.193-51   |  | 062                   | D  | 084.244-31 |  | 074 | C |
| 084.194-12   |  | 063                   | B  | 084.245-41 |  | 074 | D |
| 084.194-51   |  | 063                   | A  | 084.245-51 |  | 074 | D |
| 084.194-52   |  | 063                   | B  | 084.246-41 |  | 075 | A |
| 084.195-51   |  | 063                   | C  | 084.246-51 |  | 075 | A |
| 084.196-51   |  | 063                   | D  | 084.247-41 |  | 075 | B |

Aufgeführte Original-Ersatzteilenummern dienen nur zu Vergleichszwecken und dürfen in Rechnungen und Lieferscheinen an die Fahrzeugbesitzer nicht erscheinen. Die von uns gelieferten Produkte sind ausschließlich dem bestimmungsgemäßen Gebrauch zuzuführen. Der Einbau darf nur durch geschultes Personal erfolgen. OE part nos. serve for comparison only and may not appear on invoices and delivery notes to the vehicle owners. The products we supply should only be used as intended and they should only be installed by trained staff. Les numéros d'origine ont seulement pour but la comparaison. Il n'est pas permis de mentionner les numéros d'origine dans les factures et les notes de livraison adressées aux propriétaires des véhicules. Les produits que nous livrons seront exclusivement utilisés pour un emploi conforme. Le montage sera uniquement exécuté par du personnel formé à cet effet.

SEITE  
PAGE  
PAGE

|            |  |     |   |
|------------|--|-----|---|
| 084.248-41 |  | 075 | C |
| 084.249-10 |  | 075 | D |
| 084.250-10 |  | 076 | A |
| 084.251-10 |  | 076 | B |
| 084.252-41 |  | 076 | C |
| 084.253-31 |  | 076 | D |
| 084.254-11 |  | 077 | A |
| 084.255-11 |  | 077 | B |
| 084.256-11 |  | 077 | C |
| 084.257-11 |  | 077 | D |
| 084.258-21 |  | 078 | A |
| 084.259-11 |  | 078 | B |
| 800.060-08 |  | 080 |   |



Aufgeführte Original-Ersatzteilenummern dienen nur zu Vergleichszwecken und dürfen in Rechnungen und Lieferscheinen an die Fahrzeugbesitzer nicht erscheinen. Die von uns gelieferten Produkte sind ausschließlich dem bestimmungsgemäßen Gebrauch zuzuführen. Der Einbau darf nur durch geschultes Personal erfolgen. OE part nos. serve for comparison only and may not appear on invoices and delivery notes to the vehicle owners. The products we supply should only be used as intended and they should only be installed by trained staff. Les numéros d'origine ont seulement pour but la comparaison. Il n'est pas permis de mentionner les numéros d'origine dans les factures et les notes de livraison adressées aux propriétaires des véhicules. Les produits que nous livrons seront exclusivement utilisés pour un emploi conforme. Le montage sera uniquement exécuté par du personnel formé à cet effet.

| PE-NR. ALT<br>PE-NO. OLD<br>PE-NO. VIEUX | PE - NR.<br>PE - NO.<br>PE - NO. | SEITE<br>PAGE<br>PAGE | PE-NR. ALT<br>PE-NO. OLD<br>PE-NO. VIEUX | PE - NR.<br>PE - NO.<br>PE - NO. | SEITE<br>PAGE<br>PAGE |
|--|----------------------------------|-----------------------|--|----------------------------------|-----------------------|
| 025.403-30                               | 084.154-30                       | A 053                 | 065.570-20                               | 084.105-22                       | A 036                 |
| 025.404-30                               | 084.153-30                       | D 052                 | 065.570-40                               | 084.105-42                       | A 036                 |
| 025.405-30                               | 084.152-30                       | C 052                 | 076.437-00                               | 084.123-11                       | A 045                 |
| 025.406-30                               | 084.151-30                       | B 052                 | 076.439-10                               | 084.127-11                       | B 046                 |
| 025.407-30                               | 084.156-30                       | C 053                 | 076.440-30                               | 084.179-31                       | C 058                 |
| 025.408-30                               | 084.158-30                       | A 054                 | 076.441-00                               | 084.191-51                       | D 050                 |
| 025.409-30                               | 084.050-10                       | C 019                 | 076.442-00                               | 084.190-51                       | D 036                 |
| 025.410-30                               | 084.155-30                       | B 053                 | 076.445-10                               | 084.130-11                       | A 047                 |
| 025.411-30                               | 084.149-30                       | C 051                 | 076.507-10                               | 084.135-10                       | B 048                 |
| 025.412-30                               | 084.150-31                       | A 052                 | 076.507-20                               | 084.135-20                       | B 048                 |
| 025.413-30                               | 084.213-30                       | D 067                 | 076.508-10                               | 084.037-10                       | A 015                 |
| 040.054-00                               | 084.005-11                       | B 004                 | 076.514-10                               | 084.000-10                       | A 002                 |
| 040.068-00                               | 084.020-11                       | C 009                 | 076.515-10                               | 084.006-10                       | C 004                 |
| 040.070-00                               | 084.019-12                       | A 009                 | 076.515-20                               | 084.006-20                       | C 004                 |
| 040.073-30                               | 084.161-31                       | D 054                 | 076.516-10                               | 084.079-10                       | C 027                 |
| 040.073-40                               | 084.161-41                       | D 054                 | 076.516-20                               | 084.079-20                       | C 027                 |
| 040.080-00                               | 084.017-11                       | B 008                 | 076.516-40                               | 084.079-40                       | C 027                 |
| 040.083-00                               | 084.022-11                       | D 010                 | 076.517-00                               | 084.075-50                       | B 026                 |
| 040.084-00                               | 084.019-11                       | D 008                 | 076.517-10                               | 084.075-10                       | B 026                 |
| 040.086-00                               | 084.021-11                       | A 010                 | 076.517-20                               | 084.075-20                       | B 026                 |
| 040.087-00                               | 084.021-12                       | B 010                 | 076.518-10                               | 084.055-10                       | D 021                 |
| 040.088-00                               | 084.026-11                       | D 011                 | 076.518-20                               | 084.055-20                       | D 021                 |
| 040.089-00                               | 084.026-12                       | A 012                 | 076.519-10                               | 084.032-10                       | D 013                 |
| 040.091-00                               | 084.032-12                       | A 014                 | 076.520-00                               | 084.039-50                       | C 015                 |
| 040.092-00                               | 084.020-12                       | D 009                 | 076.520-10                               | 084.039-10                       | C 015                 |
| 045.402-00                               | 084.004-32                       | D 003                 | 076.520-20                               | 084.039-20                       | C 015                 |
| 045.402-10                               | 084.003-20                       | A 003                 | 076.520-30                               | 084.039-30                       | C 015                 |
| 045.751-10                               | 084.083-12                       | D 029                 | 076.520-40                               | 084.039-40                       | C 015                 |
| 045.751-40                               | 084.083-42                       | D 029                 | 076.522-20                               | 084.140-20                       | A 049                 |
| 045.789-10                               | 084.082-12                       | D 028                 | 076.525-10                               | 084.041-10                       | D 016                 |
| 045.791-10                               | 084.059-12                       | C 022                 | 076.525-20                               | 084.041-20                       | D 016                 |
| 045.791-40                               | 084.059-42                       | C 022                 | 076.527-10                               | 084.027-10                       | B 012                 |
| 045.792-10                               | 084.059-13                       | D 022                 | 076.527-20                               | 084.027-20                       | B 012                 |
| 045.793-10                               | 084.082-13                       | A 029                 | 076.528-20                               | 084.141-20                       | B 049                 |
| 045.795-10                               | 084.084-12                       | C 030                 | 076.530-10                               | 084.087-10                       | C 031                 |
| 045.796-10                               | 084.116-12                       | D 042                 | 076.530-20                               | 084.087-20                       | C 031                 |
| 055.406-00                               | 084.143-20                       | D 049                 | 076.530-40                               | 084.087-40                       | C 031                 |
| 055.406-00                               | 084.143-30                       | D 049                 | 076.531-00                               | 084.069-50                       | D 024                 |
| 055.409-00                               | 084.162-31                       | A 055                 | 076.531-10                               | 084.069-10                       | D 024                 |
| 065.000-00                               | 084.040-12                       | B 016                 | 076.531-20                               | 084.069-20                       | D 024                 |
| 065.000-05                               | 084.040-12                       | A 016                 | 076.531-40                               | 084.069-40                       | D 024                 |
| 065.001-05                               | 084.047-11                       | A 018                 | 076.532-10                               | 084.045-10                       | C 017                 |
| 065.007-00                               | 084.099-12                       | B 034                 | 076.533-10                               | 084.038-10                       | B 015                 |
| 065.008-00                               | 084.194-12                       | B 063                 | 076.533-20                               | 084.038-20                       | B 015                 |
| 065.070-30                               | 084.176-31                       | D 057                 | 076.534-20                               | 084.139-21                       | D 048                 |
| 065.100-30                               | 084.099-32                       | B 034                 | 076.535-10                               | 084.134-10                       | A 048                 |
| 065.100-40                               | 084.099-42                       | B 034                 | 076.535-20                               | 084.134-20                       | A 048                 |
| 065.101-30                               | 084.163-31                       | B 035                 | 076.535-30                               | 084.134-30                       | A 048                 |
| 065.102-10                               | 084.100-12                       | D 034                 | 076.535-40                               | 084.134-40                       | A 048                 |
| 065.102-30                               | 084.100-32                       | D 034                 | 076.536-10                               | 084.133-10                       | D 047                 |
| 065.102-40                               | 084.100-42                       | D 034                 | 076.536-20                               | 084.133-20                       | D 047                 |
| 065.104-00                               | 084.221-41                       | D 069                 | 076.536-30                               | 084.133-30                       | D 047                 |
| 065.561-00                               | 084.138-51                       | C 048                 | 076.536-40                               | 084.133-40                       | D 047                 |
| 065.561-20                               | 084.138-21                       | C 048                 | 076.537-10                               | 084.031-10                       | B 013                 |
| 065.561-40                               | 084.138-41                       | C 048                 | 076.537-20                               | 084.031-20                       | B 013                 |
| 065.562-00                               | 084.170-51                       | B 056                 | 076.537-40                               | 084.031-40                       | B 013                 |
| 065.562-30                               | 084.170-31                       | B 056                 | 076.538-10                               | 084.092-10                       | C 032                 |
| 065.563-00                               | 084.145-51                       | B 050                 | 076.539-30                               | 084.171-31                       | C 056                 |
| 065.563-20                               | 084.145-21                       | B 050                 | 076.542-10                               | 084.066-10                       | C 024                 |
| 065.563-40                               | 084.145-41                       | B 050                 | 076.543-30                               | 084.150-30                       | D 051                 |
| 065.564-00                               | 084.180-51                       | D 058                 | 076.543-40                               | 084.150-40                       | D 051                 |
| 065.564-40                               | 084.180-41                       | D 058                 | 076.544-10                               | 084.072-11                       | C 025                 |
| 065.570-00                               | 084.105-52                       | A 036                 | 076.545-10                               | 084.011-10                       | C 006                 |
| 065.570-10                               | 084.105-12                       | A 036                 | 076.545-20                               | 084.011-20                       | C 006                 |

Aufgeführte Original-Ersatzteilenummern dienen nur zu Vergleichszwecken und dürfen in Rechnungen und Lieferscheinen an die Fahrzeugbesitzer nicht erscheinen. Die von uns gelieferten Produkte sind ausschließlich dem bestimmungsgemäßen Gebrauch zuzuführen. Der Einbau darf nur durch geschultes Personal erfolgen. OE part nos. serve for comparison only and may not appear on invoices and delivery notes to the vehicle owners. The products we supply should only be used as intended and they should only be installed by trained staff. Les numéros d'origine ont seulement pour but la comparaison. Il n'est pas permis de mentionner les numéros d'origine dans les factures et les notes de livraison adressées aux propriétaires des véhicules. Les produits que nous livrons seront exclusivement utilisés pour un emploi conforme. Le montage sera uniquement exécuté par du personnel formé à cet effet.

| PE-NR. ALT<br>PE-NO. OLD<br>PE-NO. VIEUX | PE - NR.<br>PE - NO.<br>PE - NO. | SEITE<br>PAGE<br>PAGE | PE-NR. ALT<br>PE-NO. OLD<br>PE-NO. VIEUX | PE - NR.<br>PE - NO.<br>PE - NO. | SEITE<br>PAGE<br>PAGE |
|--|----------------------------------|-----------------------|--|----------------------------------|-----------------------|
| 076.546-10                               | 084.070-10                       | A 025                 | 076.575-10                               | 084.084-11                       | B 030                 |
| 076.546-20                               | 084.070-20                       | A 025                 | 076.575-40                               | 084.084-41                       | B 030                 |
| 076.546-30                               | 084.070-30                       | A 025                 | 076.576-10                               | 084.005-10                       | A 004                 |
| 076.547-10                               | 084.128-11                       | C 046                 | 076.577-10                               | 084.086-10                       | B 031                 |
| 076.547-20                               | 084.128-21                       | C 046                 | 076.577-30                               | 084.086-30                       | B 031                 |
| 076.547-40                               | 084.128-41                       | C 046                 | 076.577-40                               | 084.086-40                       | B 031                 |
| 076.548-10                               | 084.014-10                       | B 007                 | 076.579-10                               | 084.078-10                       | A 027                 |
| 076.549-10                               | 084.071-10                       | B 025                 | 076.580-10                               | 084.077-10                       | D 026                 |
| 076.549-20                               | 084.071-20                       | B 025                 | 076.580-40                               | 084.077-40                       | D 026                 |
| 076.549-30                               | 084.071-30                       | B 025                 | 076.581-10                               | 084.040-10                       | D 015                 |
| 076.549-40                               | 084.071-40                       | B 025                 | 076.581-20                               | 084.040-20                       | D 015                 |
| 076.550-10                               | 084.024-10                       | B 011                 | 076.582-10                               | 084.085-10                       | A 031                 |
| 076.550-20                               | 084.024-20                       | B 011                 | 076.582-40                               | 084.085-40                       | A 031                 |
| 076.550-30                               | 084.024-30                       | B 011                 | 076.583-00                               | 084.030-50                       | A 013                 |
| 076.551-10                               | 084.028-10                       | C 012                 | 076.583-10                               | 084.030-10                       | A 013                 |
| 076.551-20                               | 084.028-20                       | C 012                 | 076.584-10                               | 084.116-11                       | C 042                 |
| 076.552-00                               | 084.010-50                       | B 006                 | 076.584-20                               | 084.142-20                       | C 049                 |
| 076.552-10                               | 084.010-10                       | B 006                 | 076.584-00                               | 084.164-31                       | B 055                 |
| 076.552-20                               | 084.010-20                       | B 006                 | 076.584-40                               | 084.116-41                       | C 042                 |
| 076.553-20                               | 084.116-21                       | C 042                 | 076.585-10                               | 084.089-10                       | A 032                 |
| 076.554-10                               | 084.060-10                       | B 023                 | 076.585-00                               | 084.175-31                       | C 057                 |
| 076.554-20                               | 084.060-20                       | B 023                 | 076.586-10                               | 084.078-11                       | B 027                 |
| 076.554-30                               | 084.060-30                       | B 023                 | 076.587-10                               | 084.002-11                       | C 002                 |
| 076.555-10                               | 084.061-10                       | C 023                 | 076.588-00                               | 084.059-51                       | B 022                 |
| 076.555-20                               | 084.061-20                       | C 023                 | 076.588-10                               | 084.059-11                       | B 022                 |
| 076.555-40                               | 084.061-40                       | C 023                 | 076.588-20                               | 084.059-21                       | B 022                 |
| 076.556-10                               | 084.062-10                       | D 023                 | 076.588-30                               | 084.059-31                       | B 022                 |
| 076.556-20                               | 084.062-20                       | D 023                 | 076.588-40                               | 084.059-41                       | B 022                 |
| 076.556-30                               | 084.062-30                       | D 023                 | 076.589-10                               | 084.083-11                       | C 029                 |
| 076.556-40                               | 084.062-40                       | D 023                 | 076.589-20                               | 084.083-21                       | C 029                 |
| 076.558-00                               | 084.012-50                       | D 006                 | 076.589-30                               | 084.083-31                       | C 029                 |
| 076.558-10                               | 084.012-10                       | D 006                 | 076.589-40                               | 084.083-41                       | C 029                 |
| 076.558-20                               | 084.012-20                       | D 006                 | 076.591-00                               | 084.174-31                       | B 057                 |
| 076.558-40                               | 084.012-40                       | D 006                 | 076.598-10                               | 084.082-11                       | C 028                 |
| 076.560-10                               | 084.034-10                       | C 014                 | 076.598-20                               | 084.082-21                       | C 028                 |
| 076.561-00                               | 084.043-50                       | A 017                 | 076.598-40                               | 084.082-41                       | C 028                 |
| 076.561-10                               | 084.043-10                       | A 017                 | 076.599-10                               | 084.001-10                       | B 002                 |
| 076.561-20                               | 084.043-20                       | A 017                 | 076.599-20                               | 084.001-20                       | B 002                 |
| 076.562-10                               | 084.025-10                       | C 011                 | 076.700-00                               | 084.007-50                       | D 004                 |
| 076.563-10                               | 084.076-10                       | C 026                 | 076.700-10                               | 084.007-10                       | D 004                 |
| 076.563-20                               | 084.076-20                       | C 026                 | 076.700-20                               | 084.007-20                       | D 004                 |
| 076.563-40                               | 084.076-40                       | C 026                 | 076.700-30                               | 084.007-30                       | D 004                 |
| 076.564-10                               | 084.035-10                       | D 014                 | 076.700-40                               | 084.007-40                       | D 004                 |
| 076.565-10                               | 084.013-10                       | A 007                 | 076.701-00                               | 084.008-50                       | B 005                 |
| 076.566-10                               | 084.093-10                       | D 032                 | 076.701-10                               | 084.008-10                       | B 005                 |
| 076.567-10                               | 084.003-10                       | A 003                 | 076.701-20                               | 084.008-20                       | B 005                 |
| 076.567-20                               | 084.003-20                       | A 003                 | 076.701-30                               | 084.008-30                       | B 005                 |
| 076.568-10                               | 084.097-10                       | B 033                 | 076.701-40                               | 084.008-40                       | B 005                 |
| 076.568-20                               | 084.097-20                       | B 033                 | 076.702-00                               | 084.009-50                       | A 006                 |
| 076.568-30                               | 084.178-30                       | B 058                 | 076.702-10                               | 084.009-10                       | A 006                 |
| 076.568-40                               | 084.097-40                       | B 033                 | 076.702-20                               | 084.009-20                       | A 006                 |
| 076.569-10                               | 084.074-10                       | A 026                 | 076.702-40                               | 084.009-40                       | A 006                 |
| 076.570-10                               | 084.023-10                       | A 011                 | 076.703-10                               | 084.002-10                       | C 002                 |
| 076.570-20                               | 084.023-20                       | A 011                 | 076.703-20                               | 084.002-20                       | C 002                 |
| 076.571-10                               | 084.050-10                       | C 019                 | 076.704-00                               | 084.017-50                       | A 008                 |
| 076.572-10                               | 084.056-10                       | A 022                 | 076.704-10                               | 084.017-10                       | A 008                 |
| 076.573-10                               | 084.040-11                       | A 016                 | 076.704-20                               | 084.017-20                       | A 008                 |
| 076.573-20                               | 084.040-21                       | A 016                 | 076.704-30                               | 084.017-30                       | A 008                 |
| 076.573-30                               | 084.040-31                       | A 016                 | 076.704-40                               | 084.017-40                       | A 008                 |
| 076.573-40                               | 084.040-41                       | A 016                 | 076.705-00                               | 084.018-50                       | C 008                 |
| 076.574-10                               | 084.047-11                       | A 018                 | 076.705-10                               | 084.018-10                       | C 008                 |
| 076.574-20                               | 084.047-21                       | A 018                 | 076.705-20                               | 084.018-20                       | C 008                 |
| 076.574-30                               | 084.047-31                       | A 018                 | 076.705-30                               | 084.018-30                       | C 008                 |
| 076.574-40                               | 084.047-41                       | A 018                 | 076.705-40                               | 084.018-40                       | C 008                 |

Aufgeführte Original-Ersatzteilenummern dienen nur zu Vergleichszwecken und dürfen in Rechnungen und Lieferscheinen an die Fahrzeugbesitzer nicht erscheinen. Die von uns gelieferten Produkte sind ausschließlich dem bestimmungsgemäßen Gebrauch zuzuführen. Der Einbau darf nur durch geschultes Personal erfolgen. OE part nos. serve for comparison only and may not appear on invoices and delivery notes to the vehicle owners. The products we supply should only be used as intended and they should only be installed by trained staff. Les numéros d'origine ont seulement pour but la comparaison. Il n'est pas permis de mentionner les numéros d'origine dans les factures et les notes de livraison adressées aux propriétaires des véhicules. Les produits que nous livrons seront exclusivement utilisés pour un emploi conforme. Le montage sera uniquement exécuté par du personnel formé à cet effet.

| PE-NR. ALT<br>PE-NO. OLD<br>PE-NO. VIEUX | PE - NR.<br>PE - NO.<br>PE - NO. | SEITE<br>PAGE<br>PAGE | PE-NR. ALT<br>PE-NO. OLD<br>PE-NO. VIEUX | PE - NR.<br>PE - NO.<br>PE - NO. | SEITE<br>PAGE<br>PAGE |
|--|----------------------------------|-----------------------|--|----------------------------------|-----------------------|
| 076.706-00                               | 084.029-50                       | D 012                 | 165.202-00                               | 084.181-53                       | C 059                 |
| 076.706-10                               | 084.029-10                       | D 012                 | 165.203-00                               | 084.181-54                       | D 059                 |
| 076.706-20                               | 084.029-20                       | D 012                 | 165.204-30                               | 084.166-31                       | D 055                 |
| 076.706-30                               | 084.029-30                       | D 012                 | 165.205-00                               | 084.173-31                       | A 057                 |
| 076.706-40                               | 084.029-40                       | D 012                 | 255.000-00                               | 084.073-51                       | D 025                 |
| 076.707-00                               | 084.022-50                       | C 010                 | 255.000-10                               | 084.073-11                       | D 025                 |
| 076.707-10                               | 084.022-10                       | C 010                 | 365.000-00                               | 084.196-51                       | D 063                 |
| 076.707-20                               | 084.022-20                       | C 010                 |  |                                  |                       |
| 076.707-30                               | 084.022-30                       | C 010                 |  |                                  |                       |
| 076.707-40                               | 084.022-40                       | C 010                 |  |                                  |                       |
| 076.708-00                               | 084.015-50                       | C 007                 |  |                                  |                       |
| 076.708-10                               | 084.015-10                       | C 007                 |  |                                  |                       |
| 076.708-20                               | 084.015-20                       | C 007                 |  |                                  |                       |
| 076.708-30                               | 084.015-30                       | C 007                 |  |                                  |                       |
| 076.708-40                               | 084.015-40                       | C 007                 |  |                                  |                       |
| 076.709-10                               | 084.016-10                       | D 007                 |  |                                  |                       |
| 076.709-20                               | 084.016-20                       | D 007                 |  |                                  |                       |
| 076.709-30                               | 084.016-30                       | D 007                 |  |                                  |                       |
| 076.855-10                               | 084.132-11                       | C 047                 |  |                                  |                       |
| 076.857-00                               | 084.033-50                       | B 014                 |  |                                  |                       |
| 076.857-10                               | 084.033-10                       | B 014                 |  |                                  |                       |
| 076.857-40                               | 084.033-40                       | B 014                 |  |                                  |                       |
| 076.859-10                               | 084.129-11                       | D 046                 |  |                                  |                       |
| 076.860-10                               | 084.052-13                       | B 020                 |  |                                  |                       |
| 076.861-10                               | 084.053-12                       | A 021                 |  |                                  |                       |
| 076.862-10                               | 084.064-11                       | A 024                 |  |                                  |                       |
| 076.863-10                               | 084.107-11                       | D 037                 |  |                                  |                       |
| 076.864-10                               | 084.107-12                       | A 038                 |  |                                  |                       |
| 076.865-10                               | 084.111-11                       | B 040                 |  |                                  |                       |
| 076.866-10                               | 084.115-11                       | D 041                 |  |                                  |                       |
| 076.867-10                               | 084.052-11                       | D 019                 |  |                                  |                       |
| 076.868-10                               | 084.052-14                       | C 020                 |  |                                  |                       |
| 076.869-10                               | 084.054-12                       | C 021                 |  |                                  |                       |
| 076.871-10                               | 084.052-12                       | A 020                 |  |                                  |                       |
| 076.874-30                               | 084.159-31                       | B 054                 |  |                                  |                       |
| 105.200-00                               | 084.195-51                       | C 063                 |  |                                  |                       |
| 105.210-30                               | 084.165-31                       | C 055                 |  |                                  |                       |
| 125.202-00                               | 084.137-51                       | B 041                 |  |                                  |                       |
| 125.202-20                               | 084.137-21                       | B 041                 |  |                                  |                       |
| 125.202-30                               | 084.137-31                       | B 041                 |  |                                  |                       |
| 125.202-40                               | 084.137-41                       | B 041                 |  |                                  |                       |
| 125.203-00                               | 084.193-51                       | D 062                 |  |                                  |                       |
| 125.204-00                               | 084.192-51                       | C 062                 |  |                                  |                       |
| 125.205-00                               | 084.182-51                       | A 060                 |  |                                  |                       |
| 125.205-40                               | 084.182-41                       | A 060                 |  |                                  |                       |
| 125.206-00                               | 084.181-52                       | B 059                 |  |                                  |                       |
| 125.207-00                               | 084.218-51                       | A 069                 |  |                                  |                       |
| 125.207-40                               | 084.183-41                       | C 060                 |  |                                  |                       |
| 125.208-00                               | 084.189-51                       | B 062                 |  |                                  |                       |
| 125.209-00                               | 084.182-52                       | B 060                 |  |                                  |                       |
| 125.210-00                               | 084.184-50                       | D 060                 |  |                                  |                       |
| 125.213-00                               | 084.187-51                       | D 061                 |  |                                  |                       |
| 125.214-00                               | 084.186-51                       | B 061                 |  |                                  |                       |
| 125.215-00                               | 084.185-51                       | A 061                 |  |                                  |                       |
| 125.216-00                               | 084.188-51                       | A 062                 |  |                                  |                       |
| 125.217-10                               | 084.119-12                       | B 044                 |  |                                  |                       |
| 125.218-10                               | 084.119-11                       | A 044                 |  |                                  |                       |
| 145.200-10                               | 084.091-10                       | B 032                 |  |                                  |                       |
| 165.200-00                               | 084.172-51                       | D 056                 |  |                                  |                       |
| 165.200-30                               | 084.172-31                       | D 056                 |  |                                  |                       |
| 165.200-40                               | 084.172-41                       | D 056                 |  |                                  |                       |
| 165.201-00                               | 084.181-51                       | A 059                 |  |                                  |                       |
| 165.201-40                               | 084.181-41                       | A 059                 |  |                                  |                       |

Aufgeführte Original-Ersatzteilenummern dienen nur zu Vergleichszwecken und dürfen in Rechnungen und Lieferscheinen an die Fahrzeugbesitzer nicht erscheinen. Die von uns gelieferten Produkte sind ausschließlich dem bestimmungsgemäßen Gebrauch zuzuführen. Der Einbau darf nur durch geschultes Personal erfolgen. OE part nos. serve for comparison only and may not appear on invoices and delivery notes to the vehicle owners. The products we supply should only be used as intended and they should only be installed by trained staff. Les numéros d'origine ont seulement pour but la comparaison. Il n'est pas permis de mentionner les numéros d'origine dans les factures et les notes de livraison adressées aux propriétaires des véhicules. Les produits que nous livrons seront exclusivement utilisés pour un emploi conforme. Le montage sera uniquement exécuté par du personnel formé à cet effet.

| CONTI<br>NO.   | SEITE<br>PAGE<br>PAGE | CONTI<br>NO. | SEITE<br>PAGE<br>PAGE |
|----------------|-----------------------|--------------|-----------------------|
| 603 N          | 002 A                 | 813 MB/0     | 017 D                 |
| 607 N          | 002 B                 | 816 Z        | 078 B                 |
| 608 M          | 002 C                 | 817 MB       | 018 D                 |
| 608 N          | 002 D                 | 817 N        | 018 C                 |
| 620 M          | 004 B                 | 819 MB       | 019 B                 |
| 620 M Hydro 17 | 003 D                 | 819 N        | 019 A                 |
| 620 M Hydro 34 | 003 C                 | 822 N        | 019 C                 |
| 620 N          | 003 A                 | 836 M        | 019 D                 |
| 620 N          | 004 A                 | 836 M2       | 020 D                 |
| 620 N Hydro    | 003 B                 | 836 M2 K1    | 021 A                 |
| 622 N          | 004 C                 | 836 MB       | 021 B                 |
| 644 N          | 004 D                 | 836 MB K4    | 021 C                 |
| 644 N P02      | 005 A                 | 836 MB K6    | 020 A                 |
| 661 N          | 005 B                 | 836 MK 1     | 020 B                 |
| 661 N P01      | 005 C                 | 836 MK 7     | 020 C                 |
| 661 N P02      | 005 D                 | 838 N        | 021 D                 |
| 662 N          | 006 A                 | 873 N        | 022 A                 |
| 673 N          | 006 B                 | 881 MB       | 022 B                 |
| 700 N          | 006 C                 | 881 MB       | 022 C                 |
| 701 N          | 006 D                 | 881 MB       | 022 D                 |
| 706 N1         | 007 A                 | 882 N1       | 023 B                 |
| 713 N          | 007 B                 | 883 N1       | 023 C                 |
| 715 N          | 007 C                 | 884 N        | 023 D                 |
| 716 N          | 007 D                 | 887 M        | 024 A                 |
| 719 N          | 008 A                 | 887 MB K6    | 072 C                 |
| 719 N kpl.     | 008 B                 | 887 MK1      | 024 B                 |
| 720 N          | 008 C                 | 893 N        | 024 C                 |
| 724 N          | 008 D                 | 895 N        | 024 D                 |
| 724 N kpl.     | 009 A                 | 896 N        | 025 A                 |
| 725 N P01      | 009 B                 | 897 N        | 025 B                 |
| 725 N P02      | 008 C                 | 901 MB       | 025 C                 |
| 725 N P03      | 009 D                 | 902 MB       | 025 D                 |
| 726 N kpl.     | 010 B                 | 909 NT       | 026 B                 |
| 726 N P01      | 010 A                 | 909 NTB      | 026 A                 |
| 727 N          | 010 C                 | 912 N P01    | 069 D                 |
| 727 N kpl.     | 010 D                 | 912 N P02    | 063 B                 |
| 728 N          | 011 A                 | 916 N1       | 026 C                 |
| 737 N          | 011 B                 | 921 N        | 026 D                 |
| 746 N          | 011 C                 | 926 M        | 027 B                 |
| 752 N kpl.     | 012 A                 | 926 N        | 027 A                 |
| 752 N P01      | 011 D                 | 927 N        | 027 C                 |
| 753 N          | 012 B                 | 928 N        | 027 D                 |
| 757 N          | 012 C                 | 936 MB       | 028 B                 |
| 762 N          | 012 D                 | 936 N        | 028 A                 |
| 768 N          | 013 A                 | 940 MB       | 028 C                 |
| 769 M          | 013 C                 | 940 MB       | 028 D                 |
| 769 N          | 013 B                 | 940 MB       | 029 A                 |
| 775 N          | 013 D                 | 941 MB       | 029 C                 |
| 775 N kpl.     | 014 A                 | 941 MB       | 029 D                 |
| 782 N          | 014 B                 | 942 MB       | 030 B                 |
| 786 N          | 014 C                 | 942 MB       | 030 C                 |
| 788 N          | 014 D                 | 943 N        | 031 A                 |
| 808 NTB        | 015 A                 | 944 N        | 031 B                 |
| 809 NT         | 015 B                 | 945 N        | 031 C                 |
| 809 NTB        | 015 C                 | 951 MB       | 031 D                 |
| 810 MB         | 016 A                 | 975 N        | 032 A                 |
| 810 MB         | 016 B                 | 1001 N       | 051 B                 |
| 810 N          | 015 D                 | 1421 N       | 032 B                 |
| 810 NT         | 016 D                 | 1720 N       | 032 C                 |
| 811 M          | 017 C                 | 1774 N       | 032 D                 |
| 811 NT         | 017 A                 | 1788 N       | 033 A                 |
| 811 NTB        | 017 B                 | 1885 N1      | 033 B                 |
| 813 MB         | 018 A                 | 1924 N1      | 033 C                 |

Aufgeführte Original-Ersatzteilenummern dienen nur zu Vergleichszwecken und dürfen in Rechnungen und Lieferscheinen an die Fahrzeugbesitzer nicht erscheinen. Die von uns gelieferten Produkte sind ausschließlich dem bestimmungsgemäßen Gebrauch zuzuführen. Der Einbau darf nur durch geschultes Personal erfolgen. OE part nos. serve for comparison only and may not appear on invoices and delivery notes to the vehicle owners. The products we supply should only be used as intended and they should only be installed by trained staff. Les numéros d'origine ont seulement pour but la comparaison. Il n'est pas permis de mentionner les numéros d'origine dans les factures et les notes de livraison adressées aux propriétaires des véhicules. Les produits que nous livrons seront exclusivement utilisés pour un emploi conforme. Le montage sera uniquement exécuté par du personnel formé à cet effet.



| CONTI<br>NO. | SEITE<br>PAGE<br>PAGE | CONTI<br>NO.  | SEITE<br>PAGE<br>PAGE |
|--------------|-----------------------|---------------|-----------------------|
| 1924 N1 P08  | 033 D                 | 4941 MB       | 045 B                 |
| 4004 N P02   | 034 A                 | 4942 N P02    | 045 C                 |
| 4004 N P03   | 034 B                 | 4960 N P02    | 045 D                 |
| 4022 N P02   | 034 C                 | 4961 N P02    | 046 A                 |
| 4022 N P03   | 034 D                 | 4962 N P02    | 068 C                 |
| 4022 N P05   | 035 A                 | FD 200-19     | 046 B                 |
| 4023 N P03   | 035 B                 | FD 200-19 P04 | 065 C                 |
| 4028 N P02   | 064 A                 | FD 200-22     | 066 A                 |
| 4028 N P03   | 064 B                 | FD 2470-40    | 077 A                 |
| 4028 N P05   | 064 B                 | FD 330-22     | 046 C                 |
| 4154 N P05   | 035 C                 | FD 330-30     | 046 D                 |
| 4156 N P06   | 035 D                 | FD 530-22     | 073 B                 |
| 4156 N P15   | 035 D                 | FI 330-29     | 047 A                 |
| 4157 N P03   | 036 B                 | FS 120/9      | 071 C                 |
| 4157 N P04   | 036 A                 | FS 40-6       | 047 B                 |
| 4157 N P05   | 036 C                 | FS 530-11     | 047 C                 |
| 4157 N P06   | 036 D                 | FT 210-32     | 058 A                 |
| 4157 N P09   | 048 C                 | FT 250-29     | 058 A                 |
| 4158 N P02   | 050 C                 | FT 330-29     | 047 A                 |
| 4158 N P03   | 050 D                 | RZ 415-25     | 047 D                 |
| 4158 N P04   | 051 A                 | RZ 415-28     | 048 A                 |
| 4159 N P06   | 037 A                 | RZ 450-25     | 048 B                 |
| 4159 N P07   | 056 D                 | SK 19-4       | 077 C                 |
| 4159 N P08   | 037 B                 | SZ 135-19     | 077 B                 |
| 4159 N P09   | 057 A                 | SZ 35-11      | 072 A                 |
| 4159 N P13   | 037 B                 | SZ 50-9       | 077 D                 |
| 4159 N P14   | 037 A                 | SZ 55-20      | 071 D                 |
| 4390 N P01   | 037 D                 |               |                       |
| 4390 N P02   | 038 A                 |               |                       |
| 4390 N P03   | 038 B                 |               |                       |
| 4390 N P04   | 038 C                 |               |                       |
| 4390 N01     | 037 C                 |               |                       |
| 4390 N02     | 038 D                 |               |                       |
| 4644 N P02   | 039 A                 |               |                       |
| 4713 N P02   | 039 B                 |               |                       |
| 4737 N P01   | 039 C                 |               |                       |
| 4737 N P02   | 039 C                 |               |                       |
| 4757 N P01   | 040 B                 |               |                       |
| 4757 N P09   | 040 C                 |               |                       |
| 4757 N01     | 040 A                 |               |                       |
| 4757 N02     | 040 D                 |               |                       |
| 4758 N P01   | 041 A                 |               |                       |
| 4786 N P01   | 065 D                 |               |                       |
| 4810 N P05   | 069 C                 |               |                       |
| 4813 N P07   | 041 B                 |               |                       |
| 4838 N P01   | 041 D                 |               |                       |
| 4838 N P02   | 042 A                 |               |                       |
| 4838 N P03   | 042 B                 |               |                       |
| 4838 N01     | 041 C                 |               |                       |
| 4881 N P02   | 042 C                 |               |                       |
| 4881 N P02   | 042 D                 |               |                       |
| 4882 N1 P01  | 075 D                 |               |                       |
| 4883 N1 P01  | 076 A                 |               |                       |
| 4884 N1 P01  | 076 B                 |               |                       |
| 4911 N P01   | 043 B                 |               |                       |
| 4911 N P03   | 043 B                 |               |                       |
| 4912 N P07   | 043 D                 |               |                       |
| 4912 N P08   | 043 C                 |               |                       |
| 4913 N P02   | 044 B                 |               |                       |
| 4913 N P04   | 044 A                 |               |                       |
| 4915 N P03   | 044 C                 |               |                       |
| 4940 N P02   | 044 D                 |               |                       |
| 4941 MB      | 045 A                 |               |                       |

Aufgeführte Original-Ersatzteilenummern dienen nur zu Vergleichszwecken und dürfen in Rechnungen und Lieferscheinen an die Fahrzeugbesitzer nicht erscheinen. Die von uns gelieferten Produkte sind ausschließlich dem bestimmungsgemäßen Gebrauch zuzuführen. Der Einbau darf nur durch geschultes Personal erfolgen. OE part nos. serve for comparison only and may not appear on invoices and delivery notes to the vehicle owners. The products we supply should only be used as intended and they should only be installed by trained staff. Les numéros d'origine ont seulement pour but la comparaison. Il n'est pas permis de mentionner les numéros d'origine dans les factures et les notes de livraison adressées aux propriétaires des véhicules. Les produits que nous livrons seront exclusivement utilisés pour un emploi conforme. Le montage sera uniquement exécuté par du personnel formé à cet effet.

| PHOENIX<br>NO. | SEITE<br>PAGE<br>PAGE | PHOENIX<br>NO. | SEITE<br>PAGE<br>PAGE |
|----------------|-----------------------|----------------|-----------------------|
| 1A 018 A       | 064 C                 | 1KF 21-2NP     | 038 D                 |
| 1D 23 B        | 015 B                 | 1R 12-762      | 039 B                 |
| 1D 23 B2       | 015 C                 | 2B 12 R        | 024 D                 |
| 1D 23 C-1      | 026 B                 | 2B 12 R-3      | 049 A                 |
| 1D 28 A        | 015 D                 | 2B 15 R        | 003 A                 |
| 1D 28 A-2      | 016 A                 | 2B 20 R        | 002 D                 |
| 1D 28 B-2      | 018 A                 | 2B 20 R-9      | 049 B                 |
| 1D 28 B-9      | 041 B                 | 2B 21 R        | 004 C                 |
| 1D 28 F-1      | 064 A                 | 2B 21 R-9      | 049 C                 |
| 1D 28 H-16     | 044 B                 | 2B 22 2        | 002 B                 |
| 1DF 25-1       | 019 D                 | 2B 22 R        | 002 B                 |
| 1DF 25-11      | 020 B                 | 2B 34 R-B      | 049 D                 |
| 1DF 25-12      | 020 C                 | 2B 49 A        | 050 A                 |
| 1DF 25-13      | 021 A                 | 2B 49 R-B      | 012 B                 |
| 1DF 25-14      | 021 C                 | 2B 85 R        | 006 C                 |
| 1DF 25-15      | 020 A                 | 2E 18 B        | 027 C                 |
| 1DF 25-3       | 020 D                 | 2E 18-A        | 025 A                 |
| 1DF 25-4       | 021 B                 | 2E 23          | 025 B                 |
| 1DF 32         | 009 D                 | 2G 20          | 047 D                 |
| 1DK 19-1       | 078 A                 | 2G 20 A        | 048 A                 |
| 1DK 20 A1      | 036 D                 | SP 2B 12 R1/4" | 050 B                 |
| 1DK 20 B-1     | 050 D                 | SP 2B 12 R3    | 065 C                 |
| 1DK 21-30      | 029 C                 | SP 2B 12 R5    | 065 C                 |
| 1DK 21 / 30 K  | 028 C                 | SP 2B 22       | 046 C                 |
| 1DK 21 A-3     | 048 C                 | Typ 36-1       | 030 B                 |
| 1DK 21 A8      | 036 A                 |                |                       |
| 1DK 21 B-4     | 068 A                 |                |                       |
| 1DK 21-B6      | 056 D                 |                |                       |
| 1DK 21-B8      | 057 A                 |                |                       |
| 1DK 28 A       | 016 D                 |                |                       |
| 1DK 28 B       | 017 A                 |                |                       |
| 1DK 28 B2      | 017 B                 |                |                       |
| 1DK 28 F-4     | 043 D                 |                |                       |
| 1DK 32 E-4     | 048 D                 |                |                       |
| 1DK 32/36      | 022 B                 |                |                       |
| 1DK 32-36K     | 042 C                 |                |                       |
| 1E 18          | 013 B                 |                |                       |
| 1E 21          | 004 D                 |                |                       |
| 1E 21 C        | 031 C                 |                |                       |
| 1E 21 E        | 067 C                 |                |                       |
| 1E 23          | 048 B                 |                |                       |
| 1E 25          | 005 B                 |                |                       |
| 1E 26-1        | 006 D                 |                |                       |
| 1E 32          | 006 A                 |                |                       |
| 1F 16-1        | 023 B                 |                |                       |
| 1F 20 A        | 023 D                 |                |                       |
| 1F 20 B-1      | 033 A                 |                |                       |
| 1F 21          | 008 C                 |                |                       |
| 1F 21 A        | 006 B                 |                |                       |
| 1F 21 C2       | 023 C                 |                |                       |
| 1F 21 C-5      | 026 C                 |                |                       |
| 1F 25          | 007 C                 |                |                       |
| 1F 26          | 011 B                 |                |                       |
| 1F 26 B-1      | 007 D                 |                |                       |
| 1F 26 C        | 012 C                 |                |                       |
| 1F 26 D        | 021 D                 |                |                       |
| 1F 32          | 012 D                 |                |                       |
| 1F 32 A        | 010 C                 |                |                       |
| 1F 32 A2       | 011 A                 |                |                       |
| 1F 32 B        | 008 A                 |                |                       |
| 1KF 21-1       | 037 D                 |                |                       |
| 1KF 21-1NP     | 037 C                 |                |                       |
| 1KF 21-2       | 038 A                 |                |                       |

Aufgeführte Original-Ersatzteilenummern dienen nur zu Vergleichszwecken und dürfen in Rechnungen und Lieferscheinen an die Fahrzeugbesitzer nicht erscheinen. Die von uns gelieferten Produkte sind ausschließlich dem bestimmungsgemäßen Gebrauch zuzuführen. Der Einbau darf nur durch geschultes Personal erfolgen. OE part nos. serve for comparison only and may not appear on invoices and delivery notes to the vehicle owners. The products we supply should only be used as intended and they should only be installed by trained staff. Les numéros d'origine ont seulement pour but la comparaison. Il n'est pas permis de mentionner les numéros d'origine dans les factures et les notes de livraison adressées aux propriétaires des véhicules. Les produits que nous livrons seront exclusivement utilisés pour un emploi conforme. Le montage sera uniquement exécuté par du personnel formé à cet effet.

| CF GOMMA<br>NO. | SEITE<br>PAGE<br>PAGE | CF GOMMA<br>NO. | SEITE<br>PAGE<br>PAGE |
|-----------------|-----------------------|-----------------|-----------------------|
| 1S 270-19C      | 051 C                 | 203 386         | 070 A                 |
| 1S 270-23       | 052 A                 | 203 468         | 055 A                 |
| 1S 270-23C      | 051 D                 | 203 698         | 065 B                 |
| 1S 270-25       | 067 C                 | 203 715         | 034 B                 |
| 1S 270-27       | 065 B                 | 203 833         | 065 A                 |
| 1S 280-25       | 047 D                 | 203 878         | 055 C                 |
| 1S 280-28       | 048 A                 | 204 466         | 029 C                 |
| 1S 285-18       | 025 A                 | 204 530         | 022 B                 |
| 1S 285-18C      | 052 B                 | 204 676         | 035 B                 |
| 1S 285-20       | 066 B                 | 204 677         | 034 D                 |
| 1S 285-22       | 031 B                 | 21 B            | 049 D                 |
| 1S 285-22C      | 052 C                 | 21 BBR          | 054 B                 |
| 1S 285-23       | 013 B                 | 21 BR           | 076 D                 |
| 1S 285-24       | 004 D                 | 322             | 057 C                 |
| 1S 285-26C      | 052 D                 | 322 BB          | 054 C                 |
| 1S 300-27       | 070 A                 | 86 120          | 054 A                 |
| 1S 310-28       | 005 B                 | 86 624          | 057 D                 |
| 1S 320-30       | 025 B                 | 86 984          | 053 D                 |
| 1S 323-34C      | 053 A                 | 87 408          | 018 A                 |
| 1S 323-36       | 065 A                 | 87 413          | 016 A                 |
| 1SC 250-19      | 053 B                 | 87 987          | 057 C                 |
| 1SC 250-28      | 023 B                 | 88 505          | 073 D                 |
| 1SC 260-30      | 053 C                 | 88 786          | 031 B                 |
| 1SC 260-32      | 067 D                 | 88 788          | 025 B                 |
| 1SC 270-28      | 023 D                 | 88 802          | 008 C                 |
| 1SC 270-30      | 058 B                 | 88 811          | 025 A                 |
| 1SC 290-30      | 008 C                 | 89 430          | 050 A                 |
| 1SC 300-34      | 007 D                 | 89 457          | 076 D                 |
| 1SC 310-16      | 007 C                 | 89 753          | 015 C                 |
| 1SC 320-23      | 011 B                 | 91 016          | 005 B                 |
| 1SC 360-30      | 012 D                 | 92 141          | 003 D                 |
| 1SC 360-34      | 010 C                 | 92 154          | 054 B                 |
| 1SC 360-43      | 008 A                 | 92 477          | 053 A                 |
| 1T 19 E1        | 016 A                 | 92 548          | 007 D                 |
| 1T 19 E2        | 018 A                 | 92 574          | 004 D                 |
| 1T 19 E2        | 035 B                 | 92 575          | 010 C                 |
| 1T 19 E2        | 041 B                 | 92 593          | 008 A                 |
| 1T 19 E2        | 055 B                 | 92 594          | 012 D                 |
| 1T 19 E3        | 055 D                 | 92 615          | 054 C                 |
| 1T 19 E5        | 034 B                 | 93 410          | 058 C                 |
| 1T 19 E5        | 035 D                 | 93 518          | 007 C                 |
| 1T 19 E5        | 056 A                 | 93 762          | 055 B                 |
| 1T 252-2        | 053 D                 | 93 800          | 056 C                 |
| 1T 275          | 054 A                 | 96 534          | 066 B                 |
| 1T 300-37       | 034 B                 | 96 871          | 070 D                 |
| 1T 300-37       | 034 D                 | 96 987          | 067 D                 |
| 1T 320          | 015 B                 | 97 042          | 023 B                 |
| 1T 320 SP       | 015 C                 | 97 043          | 023 D                 |
| 1T 323-32       | 056 B                 | 97 141          | 049 D                 |
| 1T 323-33       | 056 A                 | 97 261          | 052 B                 |
| 1T 323-40       | 057 A                 | 97 306          | 056 B                 |
| 1T 323-40       | 070 D                 | 97 307          | 057 B                 |
| 1T 323-40       | 056 D                 | 97 585          | 052 C                 |
| 1T 323-40       | 056 C                 | 97 608          | 067 C                 |
| 1T 323-40 BG    | 057 B                 | 97 612          | 052 D                 |
| 1TC 300-36      | 029 C                 | 97 613          | 053 C                 |
| 1TC 360-55      | 055 A                 | 97 619          | 051 D                 |
| 1TCS 360-45     | 054 D                 | 97 722          | 056 A                 |
| 200 392         | 052 A                 | 97 764          | 041 B                 |
| 200 751         | 057 A                 | B 36            | 022 B                 |
| 200 860         | 074 C                 | T 22 B          | 074 C                 |
| 201 727         | 053 B                 | T 22 B          | 057 D                 |
| 201 732         | 051 C                 | T 245 BV        | 003 D                 |
| 201 840         | 055 D                 | T 28 B          | 050 A                 |
| 202 265         | 058 B                 | T 322           | 057 C                 |
| 202 302         | 056 D                 | T 322 BB        | 058 C                 |
| 202 964         | 054 D                 | T 322 BB        | 073 D                 |
| 203 000         | 047 D                 |                 |                       |
| 203 001         | 048 A                 |                 |                       |

Aufgeführte Original-Ersatzteilenummern dienen nur zu Vergleichszwecken und dürfen in Rechnungen und Lieferscheinen an die Fahrzeugbesitzer nicht erscheinen. Die von uns gelieferten Produkte sind ausschließlich dem bestimmungsgemäßen Gebrauch zuzuführen. Der Einbau darf nur durch geschultes Personal erfolgen. OE part nos. serve for comparison only and may not appear on invoices and delivery notes to the vehicle owners. The products we supply should only be used as intended and they should only be installed by trained staff. Les numéros d'origine ont seulement pour but la comparaison. Il n'est pas permis de mentionner les numéros d'origine dans les factures et les notes de livraison adressées aux propriétaires des véhicules. Les produits que nous livrons seront exclusivement utilisés pour un emploi conforme. Le montage sera uniquement exécuté par du personnel formé à cet effet.

| GOODYEAR<br>NO. | SEITE<br>PAGE<br>PAGE | GOODYEAR<br>NO. | SEITE<br>PAGE<br>PAGE |
|-----------------|-----------------------|-----------------|-----------------------|
| 8010            | 013 B                 | 1R12-723        | 020 C                 |
| 8012            | 031 B                 | 1R12-739        | 074 D                 |
| 8014            | 031 C                 | 1R12-749        | 050 D                 |
| 8015            | 007 C                 | 1R12-762        | 039 B                 |
| 8016            | 071 B                 | 1R13-150        | 064 D                 |
| 8017            | 004 D                 | 1R13-708        | 075 A                 |
| 8018            | 005 B                 | 1R13-711        | 043 D                 |
| 8028            | 025 B                 | 1R13-713        | 043 C                 |
| 8037            | 027 C                 | 1R13-714        | 043 B                 |
| 8040            | 025 A                 | 1R13-803        | 055 D                 |
| 8042            | 027 D                 | 1R14-059        | 016 A                 |
| 8043            | 026 D                 | 1R14-061        | 018 A                 |
| 8117            | 010 C                 | 1R14-700        | 030 B                 |
| 8118            | 008 A                 | 1R14-701        | 042 C                 |
| 8317            | 016 C                 | 1R14-704        | 054 D                 |
| 8325            | 024 D                 | 1R14-705        | 018 A                 |
| 9001            | 031 A                 | 1R14-706        | 055 B                 |
| 9002            | 023 D                 | 1R14-708        | 022 B                 |
| 9003            | 033 B                 | 1R14-709        | 073 A                 |
| 9004            | 047 D                 | 1R14-711        | 075 C                 |
| 9005            | 048 A                 | 1R14-712        | 022 C                 |
| 9006            | 006 D                 | 1R14-713        | 043 C                 |
| 9007            | 006 A                 | 1R14-714        | 043 B                 |
| 9008            | 008 C                 | 1R14-716        | 016 A                 |
| 9009            | 051 D                 | 1R14-724        | 042 D                 |
| 9010            | 012 D                 | 1R14-727        | 041 B                 |
| 9012            | 023 C                 | 1R14-728        | 069 D                 |
| 9013            | 014 B                 | 1R14-729        | 035 B                 |
| 9015            | 026 C                 | 1R14-730        | 069 C                 |
| 9048            | 023 B                 | 1R14-747        | 009 C                 |
| 9500            | 072 D                 | 1R14-753        | 044 B                 |
| 9505            | 037 D                 | 1R14-756        | 009 D                 |
| 9506            | 038 A                 | 2B12-2450       | 076 C                 |
| 9507            | 037 C                 | 2B12-309        | 060 C                 |
| 9508            | 038 D                 | 2B12-425        | 046 C                 |
| 1B9-201         | 075 B                 | 2B14-365        | 066 C                 |
| 1R11-106        | 048 C                 | 2B14-462        | 066 D                 |
| 1R11-111        | 036 A                 | 2B6-839         | 070 B                 |
| 1R11-700        | 029 C                 | 2B7-541         | 073 C                 |
| 1R11-701        | 029 D                 | 2B9-223         | 050 B                 |
| 1R11-703        | 028 C                 | 2B9-270         | 067 A                 |
| 1R11-703 kpl.   | 028 D                 |                 |                       |
| 1R11-703 kpl.   | 029 A                 |                 |                       |
| 1R11-706        | 056 A                 |                 |                       |
| 1R11-709        | 034 C                 |                 |                       |
| 1R11-711        | 008 D                 |                 |                       |
| 1R11-713        | 034 B                 |                 |                       |
| 1R11-714        | 034 D                 |                 |                       |
| 1R11-750        | 034 B                 |                 |                       |
| 1R11-751        | 034 D                 |                 |                       |
| 1R12-092        | 070 C                 |                 |                       |
| 1R12-095        | 058 D                 |                 |                       |
| 1R12-700        | 019 D                 |                 |                       |
| 1R12-701        | 037 A                 |                 |                       |
| 1R12-702        | 056 D                 |                 |                       |
| 1R12-703        | 070 D                 |                 |                       |
| 1R12-706        | 059 A                 |                 |                       |
| 1R12-709        | 015 C                 |                 |                       |
| 1R12-710        | 020 D                 |                 |                       |
| 1R12-711        | 021 A                 |                 |                       |
| 1R12-712        | 020 B                 |                 |                       |
| 1R12-713        | 060 A                 |                 |                       |
| 1R12-721        | 057 A                 |                 |                       |

Aufgeführte Original-Ersatzteilenummern dienen nur zu Vergleichszwecken und dürfen in Rechnungen und Lieferscheinen an die Fahrzeugbesitzer nicht erscheinen. Die von uns gelieferten Produkte sind ausschließlich dem bestimmungsgemäßen Gebrauch zuzuführen. Der Einbau darf nur durch geschultes Personal erfolgen. OE part nos. serve for comparison only and may not appear on invoices and delivery notes to the vehicle owners. The products we supply should only be used as intended and they should only be installed by trained staff. Les numéros d'origine ont seulement pour but la comparaison. Il n'est pas permis de mentionner les numéros d'origine dans les factures et les notes de livraison adressées aux propriétaires des véhicules. Les produits que nous livrons seront exclusivement utilisés pour un emploi conforme. Le montage sera uniquement exécuté par du personnel formé à cet effet.

| FIRESTONE<br>NO. | SEITE<br>PAGE<br>PAGE | FIRESTONE<br>NO. | SEITE<br>PAGE<br>PAGE |
|------------------|-----------------------|------------------|-----------------------|
| 1R1A-370-285     | 006 B                 | 1T 19 L7         | 016 A                 |
| 1R1A-380-260     | 013 B                 | 1T 19 L7         | 016 B                 |
| 1R1A-390-295     | 004 D                 | 1T 26 D7         | 063 C                 |
| 1R1A-415-285     | 014 B                 | 1T 66 D          | 022 B                 |
| 1R1B 390-270     | 071 B                 | 205 C            | 063 D                 |
| 1R1C-335-310     | 007 C                 | I21              | 067 B                 |
| 1R1C-390-310     | 005 B                 | M20              | 050 B                 |
| 1R1D-355-355     | 006 A                 | W01-095-0009     | 024 D                 |
| 1R1D-445-355     | 010 C                 | W01-095-0021     | 005 B                 |
| 1R1G-525-370     | 017 A                 | W01-095-0030     | 006 A                 |
| 1R1J 415-285     | 060 D                 | W01-095-0087     | 007 C                 |
| 1R1J-520-285     | 025 A                 | W01-095-0115     | 017 A                 |
| 1R2A-380-305     | 012 C                 | W01-095-0118     | 004 D                 |
| 1R2A-380-330     | 013 A                 | W01-095-0121     | 071 B                 |
| 1R2A-445-280     | 033 B                 | W01-095-0190     | 012 D                 |
| 1R2A-460-295     | 008 C                 | W01-095-0191     | 010 C                 |
| 1R2A-480-330     | 011 B                 | W01-095-0192     | 008 A                 |
| 1R2D-390-360     | 012 D                 | W01-095-0195     | 008 C                 |
| 1R2D-530-360     | 008 A                 | W01-095-0197     | 014 B                 |
| 1R3M-340-340     | 006 D                 | W01-095-0198     | 006 B                 |
| 1R4R-465-260     | 023 B                 | W01-095-0204     | 013 B                 |
| 1T 15 L6         | 015 C                 | W01-095-0205     | 006 D                 |
| 1T 15 LD-5       | 061 A                 | W01-095-0211     | 011 B                 |
| 1T 15 LN-3       | 061 B                 | W01-095-0213     | 013 A                 |
| 1T 15 LN-3       | 061 C                 | W01-095-0244     | 060 D                 |
| 1T 15 LUX 11     | 061 D                 | W01-095-0245     | 025 A                 |
| 1T 15 M2         | 062 A                 | W01-095-0429     | 033 B                 |
| 1T 15 M2         | 069 A                 | W01-095-0435     | 023 B                 |
| 1T 15 M4         | 062 B                 | W01-095-0437     | 032 A                 |
| 1T 15 M6         | 059 A                 | W01-095-0121     | 071 B                 |
| 1T 15 M6         | 059 B                 | W01-358-2119     | 026 B                 |
| 1T 15 M6         | 059 C                 | W01-358-7135     | 067 B                 |
| 1T 15 M6         | 059 D                 | W01-358-7136     | 068 B                 |
| 1T 15 M9         | 056 D                 | W01-358-7224     | 063 D                 |
| 1T 15 M9         | 057 A                 | W01-358-7400     | 060 C                 |
| 1T 15 M9         | 060 A                 | W01-358-9039     | 058 D                 |
| 1T 15 M9         | 060 B                 | W01-358-9096     | 059 D                 |
| 1T 15 M9         | 068 A                 | W01-358-9105     | 062 A                 |
| 1T 15 M9         | 070 D                 | W01-358-9361     | 056 B                 |
| 1T 15 M9         | 071 B                 | W01-379-6315     | 069 B                 |
| 1T 15 MO         | 058 D                 | W01-379-9089     | 059 A                 |
| 1T 15 MP7        | 036 A                 | W01-379-9091     | 056 D                 |
| 1T 15 MP7        | 036 D                 | W01-379-9131     | 057 A                 |
| 1T 15 MP7        | 048 C                 | W01-379-9207     | 059 C                 |
| 1T 15 MP9        | 050 D                 | W01-455-6276     | 074 D                 |
| 1T 15 S11        | 062 D                 | W01-455-8747     | 064 D                 |
| 1T 15 S6         | 062 C                 | W01-455-8769     | 075 A                 |
| 1T 17 BS-6       | 056 A                 | W01-968-6316     | 036 D                 |
| 1T 19 E1         | 016 A                 | W01-D08-9310     | 063 C                 |
| 1T 19 E1         | 016 B                 | W01-M58-0687     | 015 C                 |
| 1T 19 E2         | 018 B                 | W01-M58-6251     | 062 C                 |
| 1T 19 E2         | 041 B                 | W01-M58-6276     | 074 D                 |
| 1T 19 F14        | 063 A                 | W01-M58-6285     | 050 D                 |
| 1T 19 G-12       | 025 D                 | W01-M58-6289     | 070 D                 |
| 1T 19 L11        | 018 B                 | W01-M58-6297     | 036 A                 |
| 1T 19 L11        | 041 B                 | W01-M58-6338     | 069 C                 |
| 1T 19 L14        | 063 B                 | W01-M58-6345     | 016 A                 |

Aufgeführte Original-Ersatzteilenummern dienen nur zu Vergleichszwecken und dürfen in Rechnungen und Lieferscheinen an die Fahrzeugbesitzer nicht erscheinen. Die von uns gelieferten Produkte sind ausschließlich dem bestimmungsgemäßen Gebrauch zuzuführen. Der Einbau darf nur durch geschultes Personal erfolgen. OE part nos. serve for comparison only and may not appear on invoices and delivery notes to the vehicle owners. The products we supply should only be used as intended and they should only be installed by trained staff. Les numéros d'origine ont seulement pour but la comparaison. Il n'est pas permis de mentionner les numéros d'origine dans les factures et les notes de livraison adressées aux propriétaires des véhicules. Les produits que nous livrons seront exclusivement utilisés pour un emploi conforme. Le montage sera uniquement exécuté par du personnel formé à cet effet.

| <b>FIRESTONE<br/>NO.</b> | <b>SEITE<br/>PAGE<br/>PAGE</b> | <b>DUNLOP<br/>NO.</b> | <b>SEITE<br/>PAGE<br/>PAGE</b> |
|--------------------------|--------------------------------|-----------------------|--------------------------------|
| W01-M58-6348             | 035 B                          | DB 1238               | 074 B                          |
| W01-M58-6361             | 055 B                          | SP 891                | 074 B                          |
| W01-M58-6364             | 018 A                          | SP 1025               | 074 A                          |
| W01-M58-6366             | 056 A                          | SP 1542               | 071 A                          |
| W01-M58-6887             | 050 B                          |                       |                                |
| W01-M58-6910             | 050 B                          |                       |                                |
| W01-M58-7074             | 048 C                          |                       |                                |
| W01-M58-7337             | 016 B                          |                       |                                |
| W01-M58-7345             | 018 B                          |                       |                                |
| W01-M58-7380             | 068 D                          |                       |                                |
| W01-M58-7385             | 063 A                          |                       |                                |
| W01-M58-7394             | 072 B                          |                       |                                |
| W01-M58-7548             | 068 A                          |                       |                                |
| W01-M58-8747             | 064 D                          |                       |                                |
| W01-M58-8766             | 063 B                          |                       |                                |
| W01-M58-8859             | 056 D                          |                       |                                |
| W01-M58-8948             | 061 D                          |                       |                                |
| W01-M58-8969             | 009 C                          |                       |                                |
| W01-M58-8978             | 022 B                          |                       |                                |
| W01-M58-8988             | 048 D                          |                       |                                |
| W01-M58-9910             | 025 D                          |                       |                                |
| W01-S05-6891             | 065 C                          |                       |                                |
| W01-S05-7275             | 069 A                          |                       |                                |
| W01-S05-7283             | 062 B                          |                       |                                |
| W01-S05-7295             | 059 B                          |                       |                                |
| W01-S05-7308             | 060 A                          |                       |                                |
| W01-S05-7309             | 062 C                          |                       |                                |
| W01-S05-7315             | 062 D                          |                       |                                |
| W01-S05-7348             | 060 B                          |                       |                                |
| W01-S05-7358             | 041 B                          |                       |                                |
| W01-S15-7367             | 061 A                          |                       |                                |
| W01-S15-7392             | 061 C                          |                       |                                |
| W01-S15-7393             | 061 B                          |                       |                                |

*Aufgeführte Original-Ersatzteilenummern dienen nur zu Vergleichszwecken und dürfen in Rechnungen und Lieferscheinen an die Fahrzeugbesitzer nicht erscheinen. Die von uns gelieferten Produkte sind ausschließlich dem bestimmungsgemäßen Gebrauch zuzuführen. Der Einbau darf nur durch geschultes Personal erfolgen. OE part nos. serve for comparison only and may not appear on invoices and delivery notes to the vehicle owners. The products we supply should only be used as intended and they should only be installed by trained staff. Les numéros d'origine ont seulement pour but la comparaison. Il n'est pas permis de mentionner les numéros d'origine dans les factures et les notes de livraison adressées aux propriétaires des véhicules. Les produits que nous livrons seront exclusivement utilisés pour un emploi conforme. Le montage sera uniquement exécuté par du personnel formé à cet effet.*

| <i>OE Nr.</i><br><i>OE - no.</i><br><i>Réf. oe.</i> | <i>passend für Bergische Achsen</i><br><i>to fit Bergische Achsen</i><br><i>correspondant à Bergische Achsen</i> | <i>SEITE</i><br><i>PAGE</i><br><i>PAGE</i> | <i>OE Nr.</i><br><i>OE - no.</i><br><i>Réf. oe.</i> | <i>passend für DAF</i><br><i>to fit DAF</i><br><i>correspondant à DAF</i> | <i>SEITE</i><br><i>PAGE</i><br><i>PAGE</i> |
|---|--|--|---|---|--|
| 03.084.46.28.0                                      |  | 079  | 0038 166  |   | 020 B                                      |
| 03.084.46.31.0                                      |  | 079  | 0067 504  |   | 019 D                                      |
| 03.084.66.31.0                                      |  | 079  | 0203 878  |   | 055 C                                      |
| 03.139.00.04.0                                      |  | 079  | 0297 721  |   | 020 C                                      |
| 03.139.39.42.0                                      |  | 079  | 0377 498  |   | 021 C                                      |
| 03.139.39.43.0                                      |  | 079  | 0388 165  |   | 020 B                                      |
| 03.139.39.48.0                                      |  | 079  | 0388 167  |   | 021 A                                      |
| 03.139.39.49.0                                      |  | 079  | 0388 168  |   | 021 A                                      |
| 03.310.31.43.0                                      |  | 079  | 0388 491  |   | 017 C                                      |
| 05.419.00.14.0                                      |  | 003 D                                      | 0392 022  |   | 024 B                                      |
| 05.419.00.28.0                                      |  | 003 A                                      | 0513 962  |   | 020 D                                      |
| 05.429.00.01.0                                      |  | 002 C                                      | 0513 983  |   | 024 A                                      |
| 05.429.00.04.0                                      |  | 027 B                                      | 0513 985  |   | 021 B                                      |
| 05.429.40.01.0                                      |  | 022 B                                      | 0526 651  |   | 020 A                                      |
| 05.429.40.03.0                                      |  | 029 C                                      | 0578 361  |   | 006 A                                      |
| 05.429.40.05.0                                      |  | 030 B                                      | 0609 861  |   | 063 C                                      |
| 05.429.40.08.1                                      |  | 022 C                                      | 0627 584  |   | 006 B                                      |
| 05.429.40.27.1                                      |  | 022 C                                      | 0638 148  |   | 010 C                                      |
| 05.429.40.28.1                                      |  | 029 D                                      | 0644 425  |   | 012 D                                      |
| 05.429.40.72.0                                      |  | 031 D                                      | 0659 561  |   | 007 C                                      |
| 05.429.40.91.0                                      |  | 028 C                                      | 0689 677  |   | 004 D                                      |
| 05.429.40.93.1                                      |  | 029 A                                      | 0818 225  |   | 008 A                                      |
| 05.429.40.94.1                                      |  | 029 A                                      | 1192 203  |   | 003 A                                      |
| 05.429.41.01.0                                      |  | 042 C                                      | 1307 058  |   | 073 B                                      |
| 05.429.41.09.0                                      |  | 045 C                                      | 1322 491  |   | 017 C                                      |
| 05.429.41.14.1                                      |  | 028 D                                      |   |   |  |
| 05.429.41.21.1                                      |  | 022 C                                      |   |   |  |
| 05.429.41.23.1                                      |  | 028 D                                      |   |   |  |
| 05.429.41.24.1                                      |  | 029 D                                      |   |   |  |
| 05.429.41.25.0                                      |  | 045 A                                      |   |   |  |
| 05.429.41.26.0                                      |  | 045 B                                      |   |   |  |
| 05.429.41.31.1                                      |  | 042 D                                      | 629 320 02 25                                       |   | 039 A                                      |
| 05.429.41.36.1                                      |  | 022 C                                      | 000 327 01 01                                       |   | 004 D                                      |
| 05.429.41.56.0                                      |  | 044 D                                      | 356 327 00 01                                       |   | 048 B                                      |
| 05.429.41.66.1                                      |  | 022 D                                      | 307 328 00 01                                       |   | 004 D                                      |
| 05.429.41.69.0                                      |  | 030 C                                      | 327 328 00 01                                       |   | 004 D                                      |
| 05.429.41.77.0                                      |  | 045 D                                      |   |   |  |
| 05.429.42.03.0                                      |  | 068 C                                      |   |   |  |
| 05.429.42.04.0                                      |  | 046 A                                      |   |   |  |
| 05.429.42.18.1                                      |  | 029 D                                      |   |   |  |
| 05.429.42.19.1                                      |  | 028 D                                      |   |   |  |
| 05.429.42.41.1                                      |  | 029 A                                      |   |   |  |
| 02.2002.05.00                                       |  | 002 D                                      |   |   |  |
| 02.2002.08.00                                       |  | 003 A                                      |   |   |  |
| 02.2002.09.00                                       |  | 003 B                                      |   |   |  |
| 02.2002.12.00                                       |  | 027 A                                      |   |   |  |
| 02.2002.19.00                                       |  | 046 C                                      |   |   |  |
| 02.2002.40.00                                       |  | 008 A                                      |   |   |  |
| 02.2002.41.00                                       |  | 008 C                                      |   |   |  |
| 02.2002.42.00                                       |  | 012 D                                      |   |   |  |
| 02.2002.43.00                                       |  | 032 D                                      |   |   |  |
| 02.2002.44.00                                       |  | 004 D                                      |   |   |  |
| 02.2002.46.00                                       |  | 006 A                                      |   |   |  |
| 02.2002.47.00                                       |  | 013 D                                      |   |   |  |
| 02.5070.94.00                                       |  | 079  |   |   |  |
| 02.5070.96.00                                       |  | 079  |   |   |  |
| 02.5073.33.80                                       |  | 079  |   |   |  |
| <i>OE Nr.</i><br><i>OE - no.</i><br><i>Réf. oe.</i> | <i>passend für EVO Bus</i><br><i>to fit EVO Bus</i><br><i>correspondant à EVO Bus</i>                            | <i>SEITE</i><br><i>PAGE</i><br><i>PAGE</i> |   |   |  |

Aufgeführte Original-Ersatzteilenummern dienen nur zu Vergleichszwecken und dürfen in Rechnungen und Lieferscheinen an die Fahrzeugbesitzer nicht erscheinen. Die von uns gelieferten Produkte sind ausschließlich dem bestimmungsgemäßen Gebrauch zuzuführen. Der Einbau darf nur durch geschultes Personal erfolgen. OE part nos. serve for comparison only and may not appear on invoices and delivery notes to the vehicle owners. The products we supply should only be used as intended and they should only be installed by trained staff. Les numéros d'origine ont seulement pour but la comparaison. Il n'est pas permis de mentionner les numéros d'origine dans les factures et les notes de livraison adressées aux propriétaires des véhicules. Les produits que nous livrons seront exclusivement utilisés pour un emploi conforme. Le montage sera uniquement exécuté par du personnel formé à cet effet.

| <i>OE Nr.</i><br><i>OE - no.</i><br><i>Réf. oe.</i> | <i>passend für Gigant</i><br><i>to fit Gigant</i><br><i>correspondant à Gigant</i>                | <i>SEITE</i><br><i>PAGE</i><br><i>PAGE</i> | <i>OE Nr.</i><br><i>OE - no.</i><br><i>Réf. oe.</i> | <i>passend für IVECO</i><br><i>to fit IVECO</i><br><i>correspondant à IVECO</i>                | <i>SEITE</i><br><i>PAGE</i><br><i>PAGE</i> |
|---|---|--|---|--|--|
| 166 205   |   | 008 B                                      | 4100 8929   |  | 051 C                                      |
| 166 217   |   | 009 C                                      | 4182 2247   |  | 005 B                                      |
| 166 219   |   | 014 A                                      | 4210 7588   |  | 054 B                                      |
| 166 224   |   | 010 B                                      | 4210 7595   |  | 047 A                                      |
| 166 225   |   | 009 A                                      | 4212 7021   |  | 052 A                                      |
| 166 226   |   | 010 D                                      | 9316 6132   |  | 033 A                                      |
| 166 228   |   | 012 A                                      | 9319 7594   |  | 048 B                                      |
| 166 252   |   | 009 D                                      | 9841 1807   |  | 067 D                                      |
| 186 090   |   | 004 B                                      | 9847 8799   |  | 033 B                                      |
| 196 017   |   | 003 A                                      | 500 301 452   |  | 023 D                                      |
| 196 034   |   | 003 A                                      | 536 905 265   |  | 004 D                                      |
| 196 035   |   | 012 D                                      |   |  |  |
| 196 036   |   | 008 A                                      |   |  |  |
| 196 038   |   | 013 D                                      |   |  |  |
| 196 039   |   | 032 D                                      |   |  |  |
| 196 043   |   | 010 C                                      |   |  |  |
| 246 149   |   | 054 D                                      |   |  |  |
| 246 169   |   | 008 D                                      |   |  |  |
| 246 192   |   | 010 A                                      |   |  |  |
| 247 100   |   | 011 D                                      |   |  |  |
| <i>OE Nr.</i><br><i>OE - no.</i><br><i>Réf. oe.</i> | <i>passend für HENDRICKSON</i><br><i>to fit HENDRICKSON</i><br><i>correspondant à HENDRICKSON</i> | <i>SEITE</i><br><i>PAGE</i><br><i>PAGE</i> | <i>OE Nr.</i><br><i>OE - no.</i><br><i>Réf. oe.</i> | <i>passend für Kässbohrer</i><br><i>to fit Kässbohrer</i><br><i>correspondant à Kässbohrer</i> | <i>SEITE</i><br><i>PAGE</i><br><i>PAGE</i> |
| HS251087  |   | 064 D                                      | 015-23.20.121-07                                    |  | 082  |
| B-2734  |   | 066 C                                      | 015-23.20.110-07                                    |  | 082  |
|   |   |  | 0.200.912.040                                       |  | 083  |
|   |   |  | 0.200.912.096                                       |  | 082  |
|   |   |  | 418-23.00.321-35                                    |  | 083  |
|   |   |  | 418-23.00.401-35                                    |  | 083  |
|   |   |  | 418-23.30.113-14                                    |  | 083  |
|   |   |  | 418-23.30.133-36                                    |  | 083  |
|   |   |  | 418-23.41.111-35                                    |  | 083  |
|   |   |  | 419-23.42.211-01                                    |  | 083  |
|   |   |  | 4.731.003.000                                       |  | 002 C                                      |
|   |   |  | 4.731.006.000                                       |  | 002 B                                      |
|   |   |  | 4.731.011.000                                       |  | 003 A                                      |
|   |   |  | 4.731.012.000                                       |  | 005 B                                      |
|   |   |  | 4.731.013.000                                       |  | 012 D                                      |
|   |   |  | 4.731.017.000                                       |  | 050 A                                      |
|   |   |  | 4.731.022.000                                       |  | 006 C                                      |
|   |   |  | 4.731.023.000                                       |  | 049 A                                      |
|   |   |  | 4.731.024.000                                       |  | 002 D                                      |
|   |   |  | 4.731.025.000                                       |  | 012 B                                      |
|   |   |  | 4.731.029.000                                       |  | 017 A                                      |
|   |   |  | 4.731.030.000                                       |  | 018 A                                      |
|   |   |  | 4.731.031.000                                       |  | 005 B                                      |
|   |   |  | 4.731.032.000                                       |  | 008 A                                      |
|   |   |  | 4.731.033.000                                       |  | 018 A                                      |
|   |   |  | 4.731.034.100                                       |  | 049 D                                      |
|   |   |  | 4.731.034.200                                       |  | 049 D                                      |
|   |   |  | 4.731.035.100                                       |  | 050 A                                      |
|   |   |  | 4.731.035.200                                       |  | 050 A                                      |
|   |   |  | 4.731.036.000                                       |  | 049 B                                      |
|   |   |  | 4.731.037.000                                       |  | 049 C                                      |
|   |   |  | 4.731.038.000                                       |  | 032 D                                      |
|   |   |  | 4.731.040.000                                       |  | 013 D                                      |
|   |   |  | 4.731.043.000                                       |  | 048 D                                      |
|   |   |  | 4.731.044.100                                       |  | 055 A                                      |
|   |   |  | 4.731.045.100                                       |  | 074 B                                      |
|   |   |  | 4.731.046.000                                       |  | 072 A                                      |
|   |   |  | 4.771.110.000                                       |  | 004 D                                      |
|   |   |  | 4.771.143.000                                       |  | 004 D                                      |
|   |   |  | 4.771.170.000                                       |  | 004 D                                      |
|   |   |  | 4.771.427.000                                       |  | 005 B                                      |
|   |   |  | 4.771.440.000                                       |  | 005 B                                      |
|   |   |  | 4.771.441.000                                       |  | 004 D                                      |
| <i>OE Nr.</i><br><i>OE - no.</i><br><i>Réf. oe.</i> | <i>passend für IVECO</i><br><i>to fit IVECO</i><br><i>correspondant à IVECO</i>                   | <i>SEITE</i><br><i>PAGE</i><br><i>PAGE</i> |   |  |  |
| 0249 1566   |   | 006 B                                      |   |  |  |
| 0249 8667   |   | 005 B                                      |   |  |  |
| 0342 2571   |   | 002 D                                      |   |  |  |
| 0342 2596   |   | 006 A                                      |   |  |  |
| 0342 2652   |   | 003 A                                      |   |  |  |
| 0345 2571   |   | 046 C                                      |   |  |  |
| 0445 6111   |   | 007 C                                      |   |  |  |
| 0466 1867   |   | 054 A                                      |   |  |  |
| 0468 0913   |   | 019 C                                      |   |  |  |
| 0471 4025   |   | 031 B                                      |   |  |  |
| 0471 6989   |   | 031 C                                      |   |  |  |
| 0472 2525   |   | 031 B                                      |   |  |  |
| 0473 8008   |   | 031 B                                      |   |  |  |
| 0474 6733   |   | 005 B                                      |   |  |  |
| 0476 3473   |   | 007 C                                      |   |  |  |
| 0484 3220   |   | 066 B                                      |   |  |  |
| 0614 4040   |   | 031 A                                      |   |  |  |
| 0645 3741   |   | 027 D                                      |   |  |  |
| 0665 7150   |   | 031 B                                      |   |  |  |
| 0813 7291   |   | 053 C                                      |   |  |  |
| 0813 9068   |   | 053 A                                      |   |  |  |
| 0813 9466   |   | 052 D                                      |   |  |  |
| 0813 9467   |   | 052 C                                      |   |  |  |
| 0816 0165   |   | 052 B                                      |   |  |  |
| 0818 8526   |   | 051 D                                      |   |  |  |
| 0818 8539   |   | 023 D                                      |   |  |  |
| 4100 6926   |   | 053 B                                      |   |  |  |

Aufgeführte Original-Ersatzteilenummern dienen nur zu Vergleichszwecken und dürfen in Rechnungen und Lieferscheinen an die Fahrzeugbesitzer nicht erscheinen. Die von uns gelieferten Produkte sind ausschließlich dem bestimmungsgemäßen Gebrauch zuzuführen. Der Einbau darf nur durch geschultes Personal erfolgen. OE part nos. serve for comparison only and may not appear on invoices and delivery notes to the vehicle owners. The products we supply should only be used as intended and they should only be installed by trained staff. Les numéros d'origine ont seulement pour but la comparaison. Il n'est pas permis de mentionner les numéros d'origine dans les factures et les notes de livraison adressées aux propriétaires des véhicules. Les produits que nous livrons seront exclusivement utilisés pour un emploi conforme. Le montage sera uniquement exécuté par du personnel formé à cet effet.



| <i>OE Nr.</i><br><i>OE - no.</i><br><i>Réf. oe.</i> | <i>passend für MAN</i><br><i>to fit MAN</i><br><i>correspondant à MAN</i>                               | <i>SEITE</i><br><i>PAGE</i><br><i>PAGE</i> | <i>OE Nr.</i><br><i>OE - no.</i><br><i>Réf. oe.</i> | <i>passend für MAN</i><br><i>to fit MAN</i><br><i>correspondant à MAN</i> | <i>SEITE</i><br><i>PAGE</i><br><i>PAGE</i> |
|---|---|--|---|---|--|
| 81.43601.0017                                       |   | 004 D                                      | 81.43601.0109                                       |   | 033 B                                      |
| 81.43601.0018                                       |   | 006 A                                      | 81.43601.0110                                       |   | 023 C                                      |
| 81.43601.0022                                       |   | 002 D                                      | 81.43601.0111                                       |   | 033 B                                      |
| 81.43601.0023                                       |   | 003 A                                      | 81.43601.0113                                       |   | 007 C                                      |
| 81.43601.0024                                       |   | 004 C                                      | 81.43601.0114                                       |   | 010 C                                      |
| 81.43601.0025                                       |   | 015 B                                      | 81.43601.0115                                       |   | 007 C                                      |
| 81.43601.0033                                       |   | 008 C                                      | 81.43601.0116                                       |   | 010 C                                      |
| 81.43601.0035                                       |   | 017 A                                      | 81.43601.0117                                       |   | 007 C                                      |
| 81.43601.0036                                       |   | 008 C                                      | 81.43601.0120                                       |   | 033 B                                      |
| 81.43601.0037                                       |   | 008 C                                      | 81.43601.0121                                       |   | 023 B                                      |
| 81.43601.0039                                       |   | 007 D                                      | 81.43601.0123                                       |   | 033 B                                      |
| 81.43601.0040                                       |   | 007 D                                      | 81.43601.0125                                       |   | 033 B                                      |
| 81.43601.0042                                       |   | 015 D                                      | 81.43601.0126                                       |   | 026 C                                      |
| 81.43601.0047                                       |   | 016 D                                      | 81.43601.0127                                       |   | 007 A                                      |
| 81.43601.0048                                       |   | 017 A                                      | 81.43601.0128                                       |   | 023 C                                      |
| 81.43601.0049                                       |   | 012 D                                      | 81.43601.0132                                       |   | 023 B                                      |
| 81.43601.0050                                       |   | 026 B                                      | 81.43601.0137                                       |   | 023 C                                      |
| 81.43601.0051                                       |   | 006 A                                      | 81.43601.0138                                       |   | 026 C                                      |
| 81.43601.0052                                       |   | 012 D                                      | 81.43601.0140                                       |   | 033 B                                      |
| 81.43601.0053                                       |   | 014 C                                      | 81.43601.0143                                       |   | 026 C                                      |
| 81.43601.0054                                       |   | 026 B                                      | 81.43601.0150                                       |   | 033 B                                      |
| 81.43601.0056                                       |   | 010 C                                      | 81.43601.0151                                       |   | 075 D                                      |
| 81.43601.0057                                       |   | 010 C                                      | 81.43601.0152                                       |   | 076 B                                      |
| 81.43601.0058                                       |   | 010 C                                      | 81.43601.0153                                       |   | 076 A                                      |
| 81.43601.0059                                       |   | 007 C                                      | 81.43601.6002                                       |   | 015 C                                      |
| 81.43601.0060                                       |   | 007 C                                      | 81.43601.6002                                       |   | 026 B                                      |
| 81.43601.0061                                       |   | 007 C                                      | 81.43601.6010                                       |   | 047 A                                      |
| 81.43601.0065                                       |   | 023 B                                      | 81.43601.6017                                       |   | 015 A                                      |
| 81.43601.0066                                       |   | 023 D                                      | 81.43601.6023                                       |   | 026 A                                      |
| 81.43601.0067                                       |   | 023 B                                      | 81.43601.6023                                       |   | 026 B                                      |
| 81.43601.0068                                       |   | 023 D                                      | 81.43601.6029                                       |   | 026 B                                      |
| 81.43601.0069                                       |   | 023 D                                      | 81.43601.6030                                       |   | 026 B                                      |
| 81.43601.0070                                       |   | 023 B                                      | 81.43601.6065                                       |   | 075 D                                      |
| 81.43601.0071                                       |   | 023 C                                      | 81.43601.6066                                       |   | 076 B                                      |
| 81.43601.0072                                       |   | 023 C                                      | 81.43601.6067                                       |   | 076 A                                      |
| 81.43601.0073                                       |   | 026 B                                      | 81.44050.0093                                       |   | 027 B                                      |
| 81.43601.0075                                       |   | 007 C                                      | 81.44050.0095                                       |   | 008 A                                      |
| 81.43601.0076                                       |   | 010 C                                      | 81.44050.0096                                       |   | 012 D                                      |
| 81.43601.0078                                       |   | 007 C                                      | 81.44050.0142                                       |   | 030 B                                      |
| 81.43601.0079                                       |   | 010 C                                      | 90.83112.0018                                       |   | 006 A                                      |
| 81.43601.0081                                       |   | 007 C                                      | 90.83112.0144                                       |   | 005 B                                      |
| 81.43601.0082                                       |   | 010 C                                      |   |   |  |
| 81.43601.0083                                       |   | 007 C                                      |   |   |  |
| 81.43601.0084                                       |   | 010 C                                      |   |   |  |
| 81.43601.0090                                       |   | 007 C                                      |   |   |  |
| 81.43601.0091                                       |   | 010 C                                      |   |   |  |
| 81.43601.0092                                       |   | 023 B                                      |   |   |  |
| 81.43601.0095                                       |   | 026 C                                      |   |   |  |
| 81.43601.0096                                       |   | 007 A                                      |   |   |  |
| 81.43601.0097                                       |   | 026 C                                      |   |   |  |
| 81.43601.0098                                       |   | 007 A                                      |   |   |  |
| 81.43601.0099                                       |   | 023 B                                      |   |   |  |
| 81.43601.0100                                       |   | 026 C                                      |   |   |  |
| 81.43601.0100                                       |   | 023 B                                      |   |   |  |
| 81.43601.0101                                       |   | 007 A                                      |   |   |  |
| 81.43601.0102                                       |   | 026 C                                      |   |   |  |
| 81.43601.0103                                       |   | 023 B                                      |   |   |  |
| 81.43601.0104                                       |   | 033 B                                      |   |   |  |
| 81.43601.0105                                       |   | 026 C                                      |   |   |  |
| 81.43601.0106                                       |   | 023 D                                      |   |   |  |
| 81.43601.0108                                       |   | 023 D                                      |   |   |  |
| <i>OE Nr.</i><br><i>OE - no.</i><br><i>Réf. oe.</i> | <i>passend für Mercedes Benz</i><br><i>to fit Mercedes Benz</i><br><i>correspondant à Mercedes Benz</i> | <i>SEITE</i><br><i>PAGE</i><br><i>PAGE</i> |   |   |  |
|   |   |  | 942 320 01 17                                       |   | 040 B                                      |
|   |   |  | 942 320 01 21                                       |   | 037 D                                      |
|   |   |  | 942 320 02 21                                       |   | 038 A                                      |
|   |   |  | 942 320 03 21                                       |   | 038 C                                      |
|   |   |  | 942 320 04 21                                       |   | 038 B                                      |
|   |   |  | 945 320 00 17                                       |   | 041 A                                      |
|   |   |  | 946 320 01 21                                       |   | 042 B                                      |
|   |   |  | 946 320 02 21                                       |   | 042 A                                      |
|   |   |  | 946 320 03 21                                       |   | 039 C                                      |
|   |   |  | 946 320 04 21                                       |   | 041 D                                      |
|   |   |  | 946 320 05 21                                       |   | 039 D                                      |
|   |   |  | 974 320 01 17                                       |   | 065 D                                      |
|   |   |  | 974 320 02 17                                       |   | 065 D                                      |
|   |   |  | 307 327 00 01                                       |   | 004 D                                      |

Aufgeführte Original-Ersatzteilenummern dienen nur zu Vergleichszwecken und dürfen in Rechnungen und Lieferscheinen an die Fahrzeugbesitzer nicht erscheinen. Die von uns gelieferten Produkte sind ausschließlich dem bestimmungsgemäßen Gebrauch zuzuführen. Der Einbau darf nur durch geschultes Personal erfolgen. OE part nos. serve for comparison only and may not appear on invoices and delivery notes to the vehicle owners. The products we supply should only be used as intended and they should only be installed by trained staff. Les numéros d'origine ont seulement pour but la comparaison. Il n'est pas permis de mentionner les numéros d'origine dans les factures et les notes de livraison adressées aux propriétaires des véhicules. Les produits que nous livrons seront exclusivement utilisés pour un emploi conforme. Le montage sera uniquement exécuté par du personnel formé à cet effet.

| <i>OE Nr.</i><br><i>OE - no.</i><br><i>Réf. oe.</i> | <i>passend für Mercedes Benz</i><br><i>to fit Mercedes Benz</i><br><i>correspondant à Mercedes Benz</i> | <i>SEITE</i><br><i>PAGE</i><br><i>PAGE</i> | <i>OE Nr.</i><br><i>OE - no.</i><br><i>Réf. oe.</i> | <i>passend für RVI / Renault</i><br><i>to fit RVI / Renault</i><br><i>correspondant à RVI / Renault</i> | <i>SEITE</i><br><i>PAGE</i><br><i>PAGE</i> |
|---|---|--|---|---|--|
| 317 327 04 01                                       |   | 004 C                                      | 5.000.288.982                                       |   | 026 D                                      |
| 356 327 00 01                                       |   | 048 B                                      | 5.000.452.939                                       |   | 016 A                                      |
| 356 327 02 01                                       |   | 048 B                                      | 5.000.745.918                                       |   | 017 C                                      |
| 383 327 00 01                                       |   | 006 B                                      | 5.000.785.792                                       |   | 013 C                                      |
| 655 327 00 01                                       |   | 032 C                                      | 5.000.786.640                                       |   | 013 B                                      |
| 657 327 00 01                                       |   | 051 B                                      | 5.000.786.641                                       |   | 018 D                                      |
| 942 327 00 01                                       |   | 040 B                                      | 5.000.787.632                                       |   | 014 B                                      |
| 942 327 06 01                                       |   | 046 B                                      | 5.000.790.692                                       |   | 018 A                                      |
| 000 328 01 01                                       |   | 019 A                                      | 5.000.805.284                                       |   | 013 B                                      |
| 307 328 01 01                                       |   | 010 C                                      | 5.000.805.998                                       |   | 018 C                                      |
| 318 328 00 01                                       |   | 011 C                                      | 5.000.815.749                                       |   | 025 D                                      |
| 360 328 01 01                                       |   | 008 C                                      | 5.000.819.370                                       |   | 028 A                                      |
| 363 328 00 01                                       |   | 007 C                                      | 5.000.819.517                                       |   | 007 C                                      |
| 363 328 02 01                                       |   | 012 C                                      | 5.000.954.175                                       |   | 013 A                                      |
| 387 328 00 01                                       |   | 008 C                                      | 5.000.954.176                                       |   | 014 B                                      |
| 387 328 01 01                                       |   | 008 C                                      | 5.001.829.866                                       |   | 005 B                                      |
| 393 328 01 01                                       |   | 011 B                                      | 5.001.843.640                                       |   | 033 C                                      |
| 658 328 00 01                                       |   | 023 D                                      | 5.010.019.248                                       |   | 028 B                                      |
| 658 328 01 01                                       |   | 023 B                                      | 5.010.052.722                                       |   | 025 C                                      |
| 667 328 01 01                                       |   | 019 B                                      | 5.010.130.797                                       |   | 077 C                                      |
| 674 328 00 01                                       |   | 021 D                                      | 5.010.073.846                                       |   | 005 C                                      |
| 674 328 01 01                                       |   | 022 A                                      | 5.010.073.847                                       |   | 014 B                                      |
| 674 328 02 01                                       |   | 022 A                                      | 5.010.130.683                                       |   | 025 C                                      |
| 674 328 03 01                                       |   | 014 D                                      | 5.010.130.797.G                                     |   | 077 D                                      |
| 699 328 01 01                                       |   | 023 B                                      | 5.010.130.925                                       |   | 018 A                                      |
| 942 328 00 01                                       |   | 037 C                                      | 5.010.151.699                                       |   | 014 B                                      |
| 942 328 01 01                                       |   | 038 D                                      | 5.010.190.888                                       |   | 014 B                                      |
| 942 328 01 01                                       |   | 038 A                                      | 5.010.211.724                                       |   | 025 D                                      |
| 946 328 00 01                                       |   | 041 D                                      | 5.010.239.252                                       |   | 035 C                                      |
| 946 328 04 01                                       |   | 064 D                                      | 5.010.239.338                                       |   | 025 D                                      |
| 946 328 07 01                                       |   | 050 B                                      | 5.010.239.971                                       |   | 043 B                                      |
| 946 328 08 01                                       |   | 075 A                                      | 5.010.294.252.B                                     |   | 035 C                                      |
| 946 328 09 01                                       |   | 074 D                                      | 5.010.294.307.B                                     |   | 043 D                                      |
| 946 328 11 01                                       |   | 064 D                                      | 5.010.294.307.C                                     |   | 043 D                                      |
| 946 328 12 01                                       |   | 074 D                                      | 5.010.294.385                                       |   | 023 D                                      |
| 363 329 00 01                                       |   | 007 C                                      | 5.010.294.546                                       |   | 078 A                                      |
|   |   |  | 5.010.320.096.A                                     |   | 078 B                                      |
|   |   |  | 5.010.488.070.B                                     |   | 078 A                                      |
|   |   |  | 5.010.531.181                                       |   | 033 D                                      |
|   |   |  | 5.810.111.355                                       |   | 018 C                                      |
| <i>OE Nr.</i><br><i>OE - no.</i><br><i>Réf. oe.</i> | <i>passend für Meritor</i><br><i>to fit Meritor</i><br><i>correspondant à Meritor</i>                   | <i>SEITE</i><br><i>PAGE</i><br><i>PAGE</i> | <i>OE Nr.</i><br><i>OE - no.</i><br><i>Réf. oe.</i> | <i>passend für Sauer Achsen</i><br><i>to fit Sauer Achsen</i><br><i>correspondant à Sauer Achsen</i>    | <i>SEITE</i><br><i>PAGE</i><br><i>PAGE</i> |
| 12108082  |   | 016 A                                      |   |   |  |
| 12108082  |   | 016 B                                      |   |   |  |
| 21208082  |   | 016 A                                      |   |   |  |
| 21208082  |   | 016 B                                      |   |   |  |
| 21208939  |   | 058 D                                      |   |   |  |
| 21215632  |   | 016 A                                      | 2 228 0002 00                                       |   | 016 A                                      |
| 21215632  |   | 016 B                                      | 2 228 0002 00                                       |   | 016 B                                      |
| 21215633  |   | 018 A                                      | 2 229 0002 00                                       |   | 016 A                                      |
| 21215761  |   | 035 D                                      | 2 229 0003 00                                       |   | 018 A                                      |
| 21215762  |   | 056 B                                      | 2 229 0007 00                                       |   | 056 A                                      |
| 21215891  |   | 056 C                                      | 2 229 1001 00                                       |   | 046 C                                      |
| 21216135  |   | 035 D                                      | 2 229 2101 00                                       |   | 016 A                                      |
| 21221307  |   | 036 A                                      | 2 229 2102 00                                       |   | 016 A                                      |
| 21221349  |   | 068 D                                      | 2 229 2103 00                                       |   | 018 A                                      |
| 21221356  |   | 072 B                                      | 2 229 2403 00                                       |   | 018 A                                      |
| 21222239  |   | 064 B                                      | 2 229 2602 00                                       |   | 016 A                                      |
| 21222442  |   | 048 C                                      | 2 229 2603 00                                       |   | 018 A                                      |
| 21222663  |   | 050 B                                      | 2 229 2607 00                                       |   | 056 A                                      |
| 21222673  |   | 063 A                                      |   |   |  |

Aufgeführte Original-Ersatzteilenummern dienen nur zu Vergleichszwecken und dürfen in Rechnungen und Lieferscheinen an die Fahrzeugbesitzer nicht erscheinen. Die von uns gelieferten Produkte sind ausschließlich dem bestimmungsgemäßen Gebrauch zuzuführen. Der Einbau darf nur durch geschultes Personal erfolgen. OE part nos. serve for comparison only and may not appear on invoices and delivery notes to the vehicle owners. The products we supply should only be used as intended and they should only be installed by trained staff. Les numéros d'origine ont seulement pour but la comparaison. Il n'est pas permis de mentionner les numéros d'origine dans les factures et les notes de livraison adressées aux propriétaires des véhicules. Les produits que nous livrons seront exclusivement utilisés pour un emploi conforme. Le montage sera uniquement exécuté par du personnel formé à cet effet.

| <i>OE Nr.</i><br><i>OE - no.</i><br><i>Ref. oe.</i> | <i>passend für Sauer Achsen</i><br><i>to fit Sauer Achsen</i><br><i>correspondant à Sauer Achsen</i>       | <i>SEITE</i><br><i>PAGE</i><br><i>PAGE</i> | <i>OE Nr.</i><br><i>OE - no.</i><br><i>Ref. oe.</i> | <i>passend für Scania</i><br><i>to fit Scania</i><br><i>correspondant à Scania</i>                         | <i>SEITE</i><br><i>PAGE</i><br><i>PAGE</i> |
|---|--|--|---|--|--|
| 3 044 1034 00                                       |  | 084  | 1314 906  |  | 041 B                                      |
| 3 228 0003 00                                       |  | 017 A                                      | 1319 761  |  | 065 C                                      |
| 3 229 0007 02                                       |  | 034 B                                      | 1320 151  |  | 062 B                                      |
| 3 229 0013 00                                       |  | 063 B                                      | 1327 144  |  | 060 B                                      |
| 3 229 0027 00                                       |  | 069 C                                      | 1341 778  |  | 069 A                                      |
| 3 229 0029 00                                       |  | 034 D                                      | 1347 587  |  | 069 A                                      |
| 3 229 0030 00                                       |  | 069 D                                      | 1363 007  |  | 061 D                                      |
| 3 229 0031 00                                       |  | 035 B                                      | 1379 392  |  | 044 B                                      |
| 3 229 0033 00                                       |  | 035 A                                      | 1379 393  |  | 044 A                                      |
| 3 229 2107 02                                       |  | 034 B                                      | 1387 283  |  | 065 C                                      |
| 3 229 2127 00                                       |  | 069 C                                      | 1402 423  |  | 062 C                                      |
| 3 229 2129 00                                       |  | 034 D                                      | 1439 284  |  | 044 B                                      |
| 3 229 2131 00                                       |  | 035 B                                      | 1440 294  |  | 044 B                                      |
| 3 229 2229 00                                       |  | 034 D                                      |   |  |  |
| 3 229 2230 00                                       |  | 069 D                                      |   |  |  |
| 3 229 2231 00                                       |  | 035 B                                      |   |  |  |
| 3 229 2427 00                                       |  | 069 C                                      |   |  |  |
| 3 229 242900  |  | 034 D                                      |   |  |  |
| 3 229 2431 00                                       |  | 035 B                                      |   |  |  |
| 3 229 2607 02                                       |  | 034 B                                      |   |  |  |
| 3 341 1007 13                                       |  | 084  |   |  |  |
| 4 141 0003 00                                       |  | 084  |   |  |  |
| 4 229 1004 00                                       |  | 046 B                                      |   |  |  |
| 4 229 1004 00                                       |  | 065 C                                      |   |  |  |
| 4 331 1003 00                                       |  | 084  |   |  |  |
| 4 342 0004 60                                       |  | 084  |   |  |  |
| 4 343 1007 88                                       |  | 084  |   |  |  |
| 4 343 2037 00                                       |  | 084  |   |  |  |
| <i>OE Nr.</i><br><i>OE - no.</i><br><i>Ref. oe.</i> | <i>passend für Scania</i><br><i>to fit Scania</i><br><i>correspondant à Scania</i>                         | <i>SEITE</i><br><i>PAGE</i><br><i>PAGE</i> | <i>OE Nr.</i><br><i>OE - no.</i><br><i>Ref. oe.</i> | <i>passend für SCHMITZ</i><br><i>to fit SCHMITZ</i><br><i>correspondant à SCHMITZ</i>                      | <i>SEITE</i><br><i>PAGE</i><br><i>PAGE</i> |
|   |  |  | 75 02 11  |  | 006 C                                      |
|   |  |  | 75 02 12  |  | 010 C                                      |
|   |  |  | 75 02 15  |  | 008 A                                      |
|   |  |  | 75 02 25  |  | 032 D                                      |
|   |  |  | 75 03 77  |  | 046 C                                      |
|   |  |  | 75 09 99  |  | 050 D                                      |
|   |  |  | 75 10 65  |  | 036 D                                      |
| <i>OE Nr.</i><br><i>OE - no.</i><br><i>Ref. oe.</i> | <i>passend für SMB / Fruehauf</i><br><i>to fit SMB / Fruehauf</i><br><i>correspondant à SMB / Fruehauf</i> | <i>SEITE</i><br><i>PAGE</i><br><i>PAGE</i> | <i>OE Nr.</i><br><i>OE - no.</i><br><i>Ref. oe.</i> | <i>passend für SMB / Fruehauf</i><br><i>to fit SMB / Fruehauf</i><br><i>correspondant à SMB / Fruehauf</i> | <i>SEITE</i><br><i>PAGE</i><br><i>PAGE</i> |
|   |  |  | 1518779al   |  | 056 D                                      |
|   |  |  | 1520356al   |  | 056 D                                      |
|   |  |  | 1524873al   |  | 056 D                                      |
|   |  |  | 268 0662 000  |  | 006 A                                      |
|   |  |  | M 001 464   |  | 055 D                                      |
|   |  |  | M 001 774   |  | 057 A                                      |
|   |  |  | M 001 782   |  | 056 D                                      |
|   |  |  | M 078 246   |  | 076 B                                      |
|   |  |  | M 078 580   |  | 036 A                                      |
|   |  |  | UCE 1304  |  | 059 D                                      |
|   |  |  | UCE 1304-1  |  | 059 C                                      |
|   |  |  | UJA 0894-001  |  | 056 D                                      |
|   |  |  | UJA 0930  |  | 059 A                                      |
|   |  |  | UJB 0203al  |  | 056 D                                      |
|   |  |  | UJB 0207  |  | 059 A                                      |
|   |  |  | UJY 0099  |  | 057 A                                      |
| <i>OE Nr.</i><br><i>OE - no.</i><br><i>Ref. oe.</i> | <i>passend für Trailor</i><br><i>to fit Trailor</i><br><i>correspondant à Trailor</i>                      | <i>SEITE</i><br><i>PAGE</i><br><i>PAGE</i> | <i>OE Nr.</i><br><i>OE - no.</i><br><i>Ref. oe.</i> | <i>passend für Trailor</i><br><i>to fit Trailor</i><br><i>correspondant à Trailor</i>                      | <i>SEITE</i><br><i>PAGE</i><br><i>PAGE</i> |
|   |  |  | 003 6158 E  |  | 018 A                                      |
|   |  |  | 6502 2347 Y   |  | 018 A                                      |
|   |  |  | 6502 3482   |  | 018 A                                      |
|   |  |  | 650 4646 G  |  | 016 A                                      |
|   |  |  | 650 4646 G  |  | 016 B                                      |

Aufgeführte Original-Ersatzteilenummern dienen nur zu Vergleichszwecken und dürfen in Rechnungen und Lieferscheinen an die Fahrzeugbesitzer nicht erscheinen. Die von uns gelieferten Produkte sind ausschließlich dem bestimmungsgemäßen Gebrauch zuzuführen. Der Einbau darf nur durch geschultes Personal erfolgen. OE part nos. serve for comparison only and may not appear on invoices and delivery notes to the vehicle owners. The products we supply should only be used as intended and they should only be installed by trained staff. Les numéros d'origine ont seulement pour but la comparaison. Il n'est pas permis de mentionner les numéros d'origine dans les factures et les notes de livraison adressées aux propriétaires des véhicules. Les produits que nous livrons seront exclusivement utilisés pour un emploi conforme. Le montage sera uniquement exécuté par du personnel formé à cet effet.

| <b>OE Nr.</b><br><i>OE - no.</i><br><i>Réf. oe.</i> | <b>passend für van Hool</b><br><i>to fit van Hool</i><br><i>correspondant à van Hool</i> | <b>SEITE</b><br><i>PAGE</i><br><i>PAGE</i> | <b>OE Nr.</b><br><i>OE - no.</i><br><i>Réf. oe.</i> | <b>passend für Weweler</b><br><i>to fit Weweler</i><br><i>correspondant à Weweler</i> | <b>SEITE</b><br><i>PAGE</i><br><i>PAGE</i> |
|---|--|--|---|---|--|
| 624319-610  |  | 004 D                                      | 2120 8082   |   | 016 A                                      |
| 624319-640  |  | 031 B                                      | 2120 8082   |   | 016 B                                      |
| 624319-690  |  | 005 B                                      | US 00622  |   | 016 A                                      |
|   |  |  | US 00622  |   | 016 B                                      |
|   |  |  | US 04028  |   | 064 A                                      |
|   |  |  | US 04028P   |   | 064 A                                      |
|   |  |  | US 06285  |   | 050 D                                      |
|   |  |  | US 06287  |   | 051 A                                      |
|   |  |  | US 06316  |   | 036 D                                      |
|   |  |  | US 06910  |   | 066 A                                      |
|   |  |  | US 06910F   |   | 050 B                                      |
|   |  |  | US 070074P  |   | 048 C                                      |
|   |  |  | US 07074  |   | 036 C                                      |
|   |  |  | US 07337  |   | 016 A                                      |
|   |  |  | US 07337  |   | 016 B                                      |
|   |  |  | US 07345  |   | 018 A                                      |
|   |  |  | US 07364  |   | 036 A                                      |
|   |  |  | US 35864  |   | 035 D                                      |
|   |  |  | US 87 Euro F  |   | 036 A                                      |
|   |  |  | US 87408  |   | 018 A                                      |
|   |  |  | US 87413  |   | 016 A                                      |
|   |  |  | US 87413  |   | 016 B                                      |
|   |  |  | US 874131   |   | 016 A                                      |
|   |  |  | US 874131   |   | 016 B                                      |
| <b>OE Nr.</b><br><i>OE - no.</i><br><i>Réf. oe.</i> | <b>passend für Volvo</b><br><i>to fit Volvo</i><br><i>correspondant à Volvo</i>          | <b>SEITE</b><br><i>PAGE</i><br><i>PAGE</i> |   |   |  |
| 00365 431   |  | 024 D                                      |   |   |  |
| 00365 461   |  | 024 D                                      |   |   |  |
| 01075 290   |  | 032 B                                      |   |   |  |
| 01080 707   |  | 016 A                                      |   |   |  |
| 01134 445   |  | 004 D                                      |   |   |  |
| 01134 446   |  | 007 C                                      |   |   |  |
| 01137 882   |  | 005 B                                      |   |   |  |
| 01137 888   |  | 005 B                                      |   |   |  |
| 01319 761   |  | 065 C                                      |   |   |  |
| 01387 283   |  | 065 C                                      |   |   |  |
| 01593 700   |  | 012 B                                      |   |   |  |
| 01593 842   |  | 005 D                                      |   |   |  |
| 01612 455   |  | 013 A                                      |   |   |  |
| 01622 116   |  | 008 B                                      |   |   |  |
| 03027 271   |  | 047 D                                      |   |   |  |
| 03027 272   |  | 048 A                                      |   |   |  |
| 03116 354   |  | 027 C                                      |   |   |  |
| 03116 983   |  | 027 D                                      |   |   |  |
| 06782 726   |  | 014 D                                      |   |   |  |
| 06797 169   |  | 007 B                                      |   |   |  |
| 06882 797   |  | 024 D                                      |   |   |  |
| AAU 2542  |  | 027 C                                      |   |   |  |

The image features a technical drawing of a mechanical component, possibly a nozzle or a part of a turbine engine, rendered in a dark blue, semi-transparent style. The component is cylindrical with a flared, ribbed end. A semi-transparent rectangular box is overlaid on the central part of the drawing, containing text in three languages. The background is a dark blue gradient with a subtle grid pattern.

Skizzen und technische Beschreibung  
Drawings and technical description  
Dessins et désignation technique

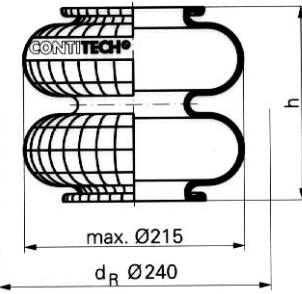
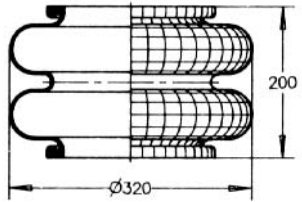
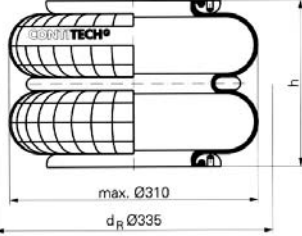
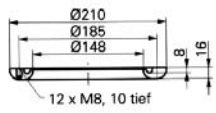
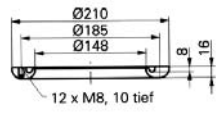
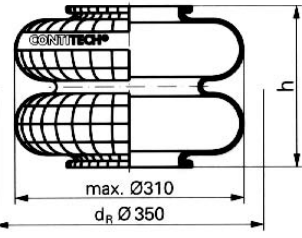
| <b>Schnittansicht</b><br>Cross section view<br>Vue en coupe                         | <b>Ansicht von oben</b><br>Top view<br>Vue de dessus                                | <b>Ansicht von unten</b><br>Bottom view<br>Vue de dessous                            | <b>Vgl. - Nr. passend für</b><br>Comp. ref. to fit<br>Réf. de comp. correspondant          |
|---|---|--|--|
|    |   |  | <b>084.000-10</b><br><u>Conti 603 N</u>  |
| <b>Schnittansicht</b><br>Cross section view<br>Vue en coupe                         | <b>Ansicht von oben</b><br>Top view<br>Vue de dessus                                | <b>Ansicht von unten</b><br>Bottom view<br>Vue de dessous                            | <b>Vgl. - Nr. passend für</b><br>Comp. ref. to fit<br>Réf. de comp. correspondant          |
|    |   |  | <b>084.001-10</b><br><u>Conti 607 N</u><br><br><b>084.001-20</b><br><u>Phoenix 2B 22-R</u> |
| <b>Schnittansicht</b><br>Cross section view<br>Vue en coupe                         | <b>Ansicht von oben</b><br>Top view<br>Vue de dessus                                | <b>Ansicht von unten</b><br>Bottom view<br>Vue de dessous                            | <b>Vgl. - Nr. passend für</b><br>Comp. ref. to fit<br>Réf. de comp. correspondant          |
|  |  |  | <b>084.002-11</b><br><u>Conti 608 M</u>  |
| <b>Schnittansicht</b><br>Cross section view<br>Vue en coupe                         | <b>Ansicht von oben</b><br>Top view<br>Vue de dessus                                | <b>Ansicht von unten</b><br>Bottom view<br>Vue de dessous                            | <b>Vgl. - Nr. passend für</b><br>Comp. ref. to fit<br>Réf. de comp. correspondant          |
|  |   |  | <b>084.002-10</b><br><u>Conti 608 N</u><br><br><b>084.002-20</b><br><u>Phoenix 2B 20 R</u> |

Aufgeführte Original-Ersatzteilenummern dienen nur zu Vergleichszwecken und dürfen in Rechnungen und Lieferscheinen an die Fahrzeugbesitzer nicht erscheinen. Die von uns gelieferten Produkte sind ausschließlich dem bestimmungsgemäßen Gebrauch zuzuführen. Der Einbau darf nur durch geschultes Personal erfolgen. OE part nos. serve for comparison only and may not appear on invoices and delivery notes to the vehicle owners. The products we supply should only be used as intended and they should only be installed by trained staff. Les numéros d'origine ont seulement pour but la comparaison. Il n'est pas permis de mentionner les numéros d'origine dans les factures et les notes de livraison adressées aux propriétaires des véhicules. Les produits que nous livrons seront exclusivement utilisés pour un emploi conforme. Le montage sera uniquement exécuté par du personnel formé à cet effet.

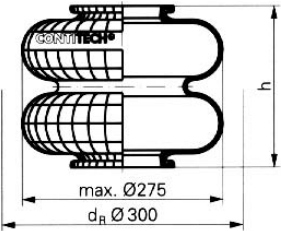
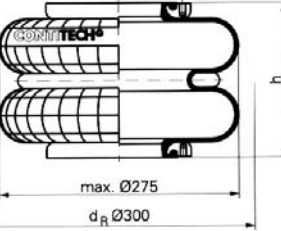
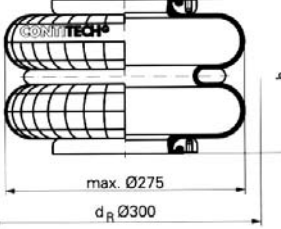
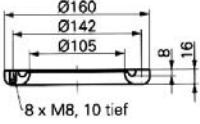
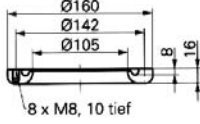
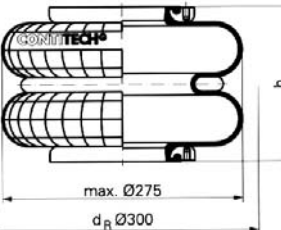
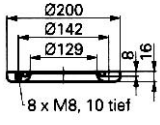
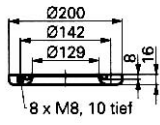

| <p><b>Schnittansicht</b><br/>Cross section view<br/>Vue en coupe</p>                | <p><b>Ansicht von oben</b><br/>Top view<br/>Vue de dessus</p>                       | <p><b>Ansicht von unten</b><br/>Bottom view<br/>Vue de dessous</p>                   | <p><b>Vgl. - Nr. passend für</b><br/>Comp. ref. to fit<br/>Réf. de comp. correspondant</p>                                       |
|---|---|--|--|
|    |   |  | <p><b>084.003-10</b><br/><u>Conti 620 N</u></p> <p><b>084.003-20</b><br/><u>Phoenix 2B 15 R</u></p> <p><b>8 bar</b></p>          |
| <p><b>Schnittansicht</b><br/>Cross section view<br/>Vue en coupe</p>                | <p><b>Ansicht von oben</b><br/>Top view<br/>Vue de dessus</p>                       | <p><b>Ansicht von unten</b><br/>Bottom view<br/>Vue de dessous</p>                   | <p><b>Vgl. - Nr. passend für</b><br/>Comp. ref. to fit<br/>Réf. de comp. correspondant</p>                                       |
|   |   |  | <p><b>084.004-10</b><br/><u>Conti 620 N Hydro</u></p> <p><b>17 bar</b></p>   |
| <p><b>Schnittansicht</b><br/>Cross section view<br/>Vue en coupe</p>                | <p><b>Ansicht von oben</b><br/>Top view<br/>Vue de dessus</p>                       | <p><b>Ansicht von unten</b><br/>Bottom view<br/>Vue de dessous</p>                   | <p><b>Vgl. - Nr. passend für</b><br/>Comp. ref. to fit<br/>Réf. de comp. correspondant</p>                                       |
|  |  |  | <p><b>084.004-11</b><br/><u>Conti 620 M Hydro</u></p> <p><b>34 bar</b></p>   |
| <p><b>Schnittansicht</b><br/>Cross section view<br/>Vue en coupe</p>                | <p><b>Ansicht von oben</b><br/>Top view<br/>Vue de dessus</p>                       | <p><b>Ansicht von unten</b><br/>Bottom view<br/>Vue de dessous</p>                   | <p><b>Vgl. - Nr. passend für</b><br/>Comp. ref. to fit<br/>Réf. de comp. correspondant</p>                                       |
|  |  |  | <p><b>084.004-12</b><br/><u>Conti 620 M Hydro</u></p> <p><b>084.004-32</b><br/><u>CF Gomma T 245 BV</u></p> <p><b>17 bar</b></p> |

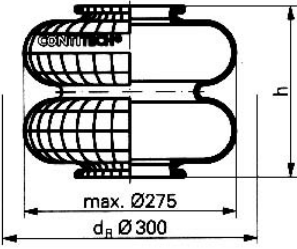
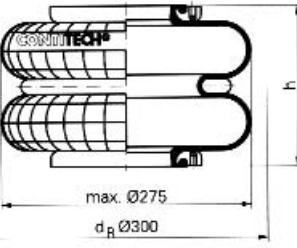
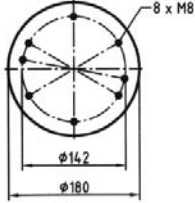
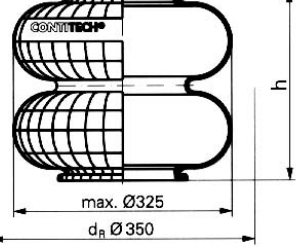
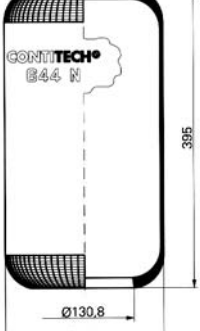
Aufgeführte Original-Ersatzteilenummern dienen nur zu Vergleichszwecken und dürfen in Rechnungen und Lieferscheinen an die Fahrzeugbesitzer nicht erscheinen. Die von uns gelieferten Produkte sind ausschließlich dem bestimmungsgemäßen Gebrauch zuzuführen. Der Einbau darf nur durch geschultes Personal erfolgen. OE part nos. serve for comparison only and may not appear on invoices and delivery notes to the vehicle owners. The products we supply should only be used as intended and they should only be installed by trained staff. Les numéros d'origine ont seulement pour but la comparaison. Il n'est pas permis de mentionner les numéros d'origine dans les factures et les notes de livraison adressées aux propriétaires des véhicules. Les produits que nous livrons seront exclusivement utilisés pour un emploi conforme. Le montage sera uniquement exécuté par du personnel formé à cet effet.





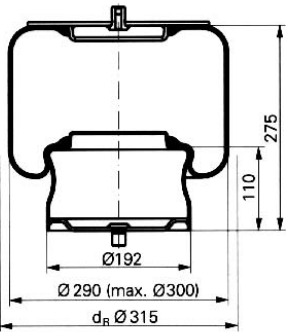
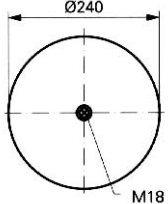
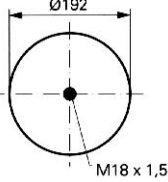

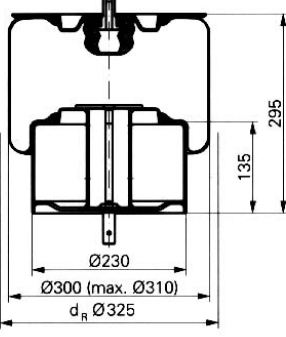
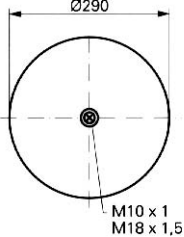
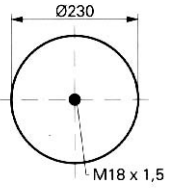
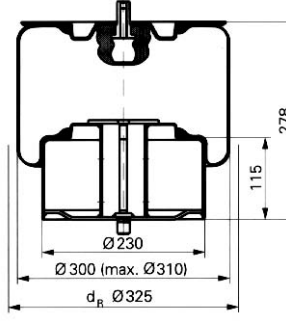
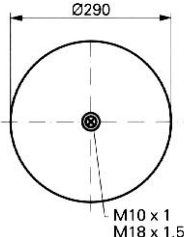
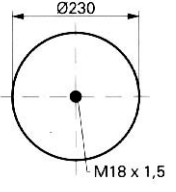
| <b>Schnittansicht</b><br>Cross section view<br>Vue en coupe                         | <b>Ansicht von oben</b><br>Top view<br>Vue de dessus                               | <b>Ansicht von unten</b><br>Bottom view<br>Vue de dessous | <b>Vgl. - Nr. passend für</b><br>Comp. ref. to fit<br>Réf. de comp. correspondant  |
|---|--|---|--|
|    |  |   | <b>084.005-10</b><br><u>Conti 620 N</u><br><br><b>verstärkt 34 bar</b><br>reinforced 34 bar<br>renforcé 34 bar   |
| <b>Schnittansicht</b><br>Cross section view<br>Vue en coupe                         | <b>Ansicht von oben</b><br>Top view<br>Vue de dessus                               | <b>Ansicht von unten</b><br>Bottom view<br>Vue de dessous | <b>Vgl. - Nr. passend für</b><br>Comp. ref. to fit<br>Réf. de comp. correspondant  |
|   |  |   | <b>084.005-11</b><br><u>Conti 620 M</u><br><br><b>34 bar</b>   |
| <b>Schnittansicht</b><br>Cross section view<br>Vue en coupe                         | <b>Ansicht von oben</b><br>Top view<br>Vue de dessus                               | <b>Ansicht von unten</b><br>Bottom view<br>Vue de dessous | <b>Vgl. - Nr. passend für</b><br>Comp. ref. to fit<br>Réf. de comp. correspondant  |
|  |  |   | <b>084.006-10</b><br><u>Conti 622 N</u><br><br><b>084.006-20</b><br><u>Phoenix 2B 21 R</u><br><br><b>Befestigungssatz 055.408-30</b><br>Fixing kit 055.408-30<br>Acc. de fixation 055.408-30<br>Seite / Page / Page 078  |
| <b>Schnittansicht</b><br>Cross section view<br>Vue en coupe                         | <b>Ansicht von oben</b><br>Top view<br>Vue de dessus                               | <b>Ansicht von unten</b><br>Bottom view<br>Vue de dessous | <b>Vgl. - Nr. passend für</b><br>Comp. ref. to fit<br>Réf. de comp. correspondant  |
|  |  |   | <b>084.007-10</b><br><u>Conti 644 N</u><br><b>084.007-20</b><br><u>Phoenix 1E 21</u><br><b>084.007-30</b><br><u>CF Gomma 1S 285-24</u><br><b>084.007-40</b><br><u>Goodyear 8017</u><br><b>084.007-50</b><br><u>Firestone W01-095-0118</u><br><b>084.007-70</b> |

Aufgeführte Original-Ersatzteilenummern dienen nur zu Vergleichszwecken und dürfen in Rechnungen und Lieferscheinen an die Fahrzeugbesitzer nicht erscheinen. Die von uns gelieferten Produkte sind ausschließlich dem bestimmungsgemäßen Gebrauch zuzuführen. Der Einbau darf nur durch geschultes Personal erfolgen. OE part nos. serve for comparison only and may not appear on invoices and delivery notes to the vehicle owners. The products we supply should only be used as intended and they should only be installed by trained staff. Les numéros d'origine ont seulement pour but la comparaison. Il n'est pas permis de mentionner les numéros d'origine dans les factures et les notes de livraison adressées aux propriétaires des véhicules. Les produits que nous livrons seront exclusivement utilisés pour un emploi conforme. Le montage sera uniquement exécuté par du personnel formé à cet effet.

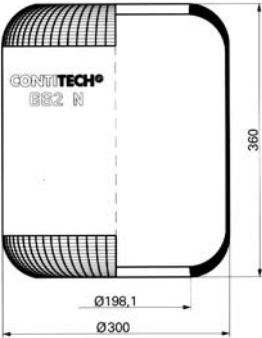

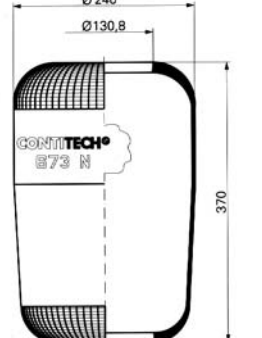

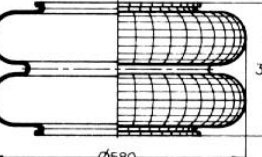
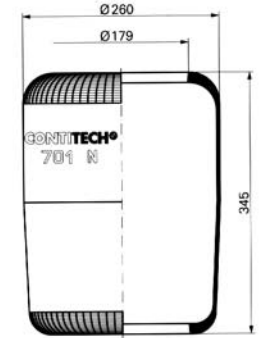
| <p><b>Schnittansicht</b><br/>Cross section view<br/>Vue en coupe</p>                | <p><b>Ansicht von oben</b><br/>Top view<br/>Vue de dessus</p>                       | <p><b>Ansicht von unten</b><br/>Bottom view<br/>Vue de dessous</p>                   | <p><b>Vgl. - Nr. passend für</b><br/>Comp. ref. to fit<br/>Réf. de comp. correspondant</p>  |
|---|---|--|---|
|    |    |    | <p><b>084.007-11</b><br/><u>Conti 644 N P02</u></p>   |
| <p><b>Schnittansicht</b><br/>Cross section view<br/>Vue en coupe</p>                | <p><b>Ansicht von oben</b><br/>Top view<br/>Vue de dessus</p>                       | <p><b>Ansicht von unten</b><br/>Bottom view<br/>Vue de dessous</p>                   | <p><b>Vgl. - Nr. passend für</b><br/>Comp. ref. to fit<br/>Réf. de comp. correspondant</p>  |
|   |   |  | <p><b>084.008-10</b><br/><u>Conti 661 N</u><br/><b>084.008-20</b><br/><u>Phoenix 1E 25</u><br/><b>084.008-30</b><br/><u>CF Gomma 1S 310-28</u><br/><b>084.008-40</b><br/><u>Goodyear 8018</u><br/><b>084.008-50</b><br/><u>Firestone W01-095-0021</u><br/><b>084.008-70</b></p> |
| <p><b>Schnittansicht</b><br/>Cross section view<br/>Vue en coupe</p>                | <p><b>Ansicht von oben</b><br/>Top view<br/>Vue de dessus</p>                       | <p><b>Ansicht von unten</b><br/>Bottom view<br/>Vue de dessous</p>                   | <p><b>Vgl. - Nr. passend für</b><br/>Comp. ref. to fit<br/>Réf. de comp. correspondant</p>  |
|  |  |  | <p><b>084.008-11</b><br/><u>Conti 661 N P01</u></p>   |
| <p><b>Schnittansicht</b><br/>Cross section view<br/>Vue en coupe</p>                | <p><b>Ansicht von oben</b><br/>Top view<br/>Vue de dessus</p>                       | <p><b>Ansicht von unten</b><br/>Bottom view<br/>Vue de dessous</p>                   | <p><b>Vgl. - Nr. passend für</b><br/>Comp. ref. to fit<br/>Réf. de comp. correspondant</p>  |
|  |  |  | <p><b>084.008-12</b><br/><u>Conti 661 N P02</u></p>   |

Aufgeführte Original-Ersatzteilenummern dienen nur zu Vergleichszwecken und dürfen in Rechnungen und Lieferscheinen an die Fahrzeugbesitzer nicht erscheinen. Die von uns gelieferten Produkte sind ausschließlich dem bestimmungsgemäßen Gebrauch zuzuführen. Der Einbau darf nur durch geschultes Personal erfolgen. OE part nos. serve for comparison only and may not appear on invoices and delivery notes to the vehicle owners. The products we supply should only be used as intended and they should only be installed by trained staff. Les numéros d'origine ont seulement pour but la comparaison. Il n'est pas permis de mentionner les numéros d'origine dans les factures et les notes de livraison adressées aux propriétaires des véhicules. Les produits que nous livrons seront exclusivement utilisés pour un emploi conforme. Le montage sera uniquement exécuté par du personnel formé à cet effet.

| <b>Schnittansicht</b><br>Cross section view<br>Vue en coupe                         | <b>Ansicht von oben</b><br>Top view<br>Vue de dessus | <b>Ansicht von unten</b><br>Bottom view<br>Vue de dessous | <b>Vgl. - Nr. passend für</b><br>Comp. ref. to fit<br>Réf. de comp. correspondant  |
|---|--|---|--|
|    |  |   | <b>084.009-10</b><br><a href="#">Conti 662 N</a><br><b>084.009-20</b><br><a href="#">Phoenix 1E 32</a><br><b>084.009-40</b><br><a href="#">Goodyear 9007</a><br><b>084.009-50</b><br><a href="#">Firestone W01-095-0030</a><br><br> <b>084.009-70</b>        |
| <b>Schnittansicht</b><br>Cross section view<br>Vue en coupe                         | <b>Ansicht von oben</b><br>Top view<br>Vue de dessus | <b>Ansicht von unten</b><br>Bottom view<br>Vue de dessous | <b>Vgl. - Nr. passend für</b><br>Comp. ref. to fit<br>Réf. de comp. correspondant  |
|   |  |   | <b>084.010-10</b><br><a href="#">Conti 673 N</a><br><b>084.010-20</b><br><a href="#">Phoenix 1F 21 A</a><br><b>084.010-50</b><br><a href="#">Firestone W01-095-0198</a><br><br> <b>084.010-70</b>    |
| <b>Schnittansicht</b><br>Cross section view<br>Vue en coupe                         | <b>Ansicht von oben</b><br>Top view<br>Vue de dessus | <b>Ansicht von unten</b><br>Bottom view<br>Vue de dessous | <b>Vgl. - Nr. passend für</b><br>Comp. ref. to fit<br>Réf. de comp. correspondant  |
|  |  |   | <b>084.011-10</b><br><a href="#">Conti 700 N</a><br><b>084.011-20</b><br><a href="#">Phoenix 2B 85 R</a>   |
| <b>Schnittansicht</b><br>Cross section view<br>Vue en coupe                         | <b>Ansicht von oben</b><br>Top view<br>Vue de dessus | <b>Ansicht von unten</b><br>Bottom view<br>Vue de dessous | <b>Vgl. - Nr. passend für</b><br>Comp. ref. to fit<br>Réf. de comp. correspondant  |
|  |  |   | <b>084.012-10</b><br><a href="#">Conti 701 N</a><br><b>084.012-20</b><br><a href="#">Phoenix 1E 26-1</a><br><b>084.012-40</b><br><a href="#">Goodyear 9006</a><br><b>084.012-50</b><br><a href="#">Firestone W01-095-0205</a><br><br> <b>084.012-70</b>  |

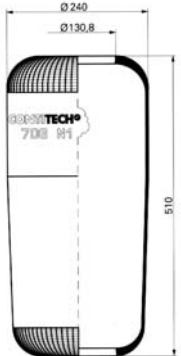
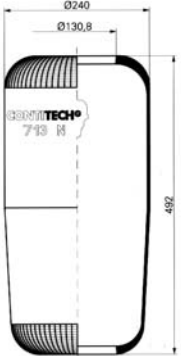

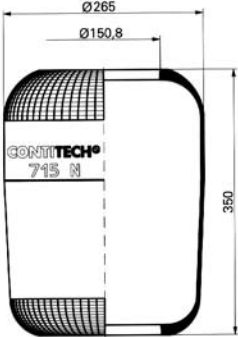
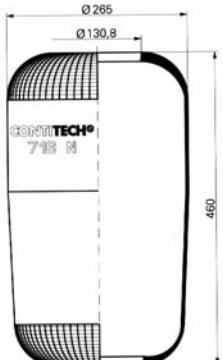
Aufgeführte Original-Ersatzteilenummern dienen nur zu Vergleichszwecken und dürfen in Rechnungen und Lieferscheinen an die Fahrzeugbesitzer nicht erscheinen. Die von uns gelieferten Produkte sind ausschließlich dem bestimmungsgemäßen Gebrauch zuzuführen. Der Einbau darf nur durch geschultes Personal erfolgen. OE part nos. serve for comparison only and may not appear on invoices and delivery notes to the vehicle owners. The products we supply should only be used as intended and they should only be installed by trained staff. Les numéros d'origine ont seulement pour but la comparaison. Il n'est pas permis de mentionner les numéros d'origine dans les factures et les notes de livraison adressées aux propriétaires des véhicules. Les produits que nous livrons seront exclusivement utilisés pour un emploi conforme. Le montage sera uniquement exécuté par du personnel formé à cet effet.

| <p><b>Schnittansicht</b><br/>Cross section view<br/>Vue en coupe</p>                | <p><b>Ansicht von oben</b><br/>Top view<br/>Vue de dessus</p> | <p><b>Ansicht von unten</b><br/>Bottom view<br/>Vue de dessous</p> | <p><b>Vgl. - Nr. passend für</b><br/>Comp. ref. to fit<br/>Réf. de comp. correspondant</p>   |
|---|---|--|--|
|    |   |  | <p><b>084.013-10</b><br/><u>Conti 706 N1</u></p>   |
| <p><b>Schnittansicht</b><br/>Cross section view<br/>Vue en coupe</p>                | <p><b>Ansicht von oben</b><br/>Top view<br/>Vue de dessus</p> | <p><b>Ansicht von unten</b><br/>Bottom view<br/>Vue de dessous</p> | <p><b>Vgl. - Nr. passend für</b><br/>Comp. ref. to fit<br/>Réf. de comp. correspondant</p>   |
|   |   |  | <p><b>084.014-10</b><br/><u>Conti 713 N</u></p> <p> <b>084.014-70</b> </p>                       |
| <p><b>Schnittansicht</b><br/>Cross section view<br/>Vue en coupe</p>                | <p><b>Ansicht von oben</b><br/>Top view<br/>Vue de dessus</p> | <p><b>Ansicht von unten</b><br/>Bottom view<br/>Vue de dessous</p> | <p><b>Vgl. - Nr. passend für</b><br/>Comp. ref. to fit<br/>Réf. de comp. correspondant</p>   |
|  |   |  | <p><b>084.015-10</b><br/><u>Conti 715 N</u></p> <p><b>084.015-20</b><br/><u>Phoenix 1F 25</u></p> <p><b>084.015-30</b><br/><u>CF Gomma 1SC 310-16</u></p> <p><b>084.015-40</b><br/><u>Goodyear 8015</u></p> <p><b>084.015-50</b><br/><u>Firestone W01-095-0087</u></p> |
| <p><b>Schnittansicht</b><br/>Cross section view<br/>Vue en coupe</p>                | <p><b>Ansicht von oben</b><br/>Top view<br/>Vue de dessus</p> | <p><b>Ansicht von unten</b><br/>Bottom view<br/>Vue de dessous</p> | <p><b>Vgl. - Nr. passend für</b><br/>Comp. ref. to fit<br/>Réf. de comp. correspondant</p>   |
|  |   |  | <p><b>084.016-10</b><br/><u>Conti 716 N</u></p> <p><b>084.016-20</b><br/><u>Phoenix 1F 26 B-1</u></p> <p><b>084.016-30</b><br/><u>CF Gomma 1SC 300-34</u></p>  |

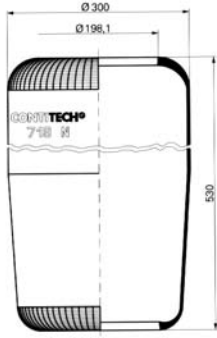
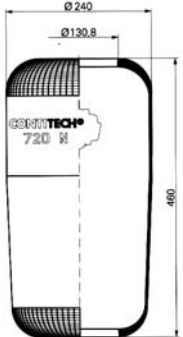
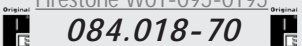
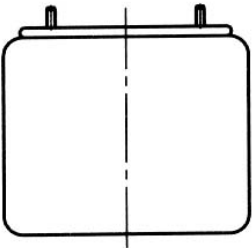
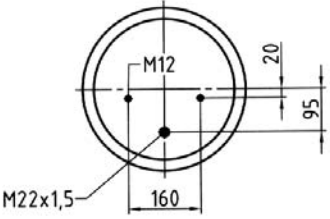
Aufgeführte Original-Ersatzteilenummern dienen nur zu Vergleichszwecken und dürfen in Rechnungen und Lieferscheinen an die Fahrzeugbesitzer nicht erscheinen. Die von uns gelieferten Produkte sind ausschließlich dem bestimmungsgemäßen Gebrauch zuzuführen. Der Einbau darf nur durch geschultes Personal erfolgen. OE part nos. serve for comparison only and may not appear on invoices and delivery notes to the vehicle owners. The products we supply should only be used as intended and they should only be installed by trained staff. Les numéros d'origine ont seulement pour but la comparaison. Il n'est pas permis de mentionner les numéros d'origine dans les factures et les notes de livraison adressées aux propriétaires des véhicules. Les produits que nous livrons seront exclusivement utilisés pour un emploi conforme. Le montage sera uniquement exécuté par du personnel formé à cet effet.

| <b>Schnittansicht</b><br>Cross section view<br>Vue en coupe                         | <b>Ansicht von oben</b><br>Top view<br>Vue de dessus                                | <b>Ansicht von unten</b><br>Bottom view<br>Vue de dessous | <b>Vgl. - Nr. passend für</b><br>Comp. ref. to fit<br>Réf. de comp. correspondant   |
|---|---|---|---|
|    |   |   | <b>084.017-10</b><br><u>Conti 719 N</u><br><b>084.017-20</b><br><u>Phoenix 1F 32 B</u><br><b>084.017-30</b><br><u>CF Gomma 1SC 360-43</u><br><b>084.017-40</b><br><u>Goodyear 8118</u><br><b>084.017-50</b><br><u>Firestone W01-095-0192</u>  |
| <b>Schnittansicht</b><br>Cross section view<br>Vue en coupe                         | <b>Ansicht von oben</b><br>Top view<br>Vue de dessus                                | <b>Ansicht von unten</b><br>Bottom view<br>Vue de dessous | <b>Vgl. - Nr. passend für</b><br>Comp. ref. to fit<br>Réf. de comp. correspondant   |
|   |   |   | <b>084.017-11</b><br><u>Conti 719 N kpl.</u><br><br><i>nur für Gigant-Aggregate</i><br>only for Gigant units<br>seulement pour Gigant Groupe  |
| <b>Schnittansicht</b><br>Cross section view<br>Vue en coupe                         | <b>Ansicht von oben</b><br>Top view<br>Vue de dessus                                | <b>Ansicht von unten</b><br>Bottom view<br>Vue de dessous | <b>Vgl. - Nr. passend für</b><br>Comp. ref. to fit<br>Réf. de comp. correspondant   |
|  |   |   | <b>084.018-10</b><br><u>Conti 720 N</u><br><b>084.018-20</b><br><u>Phoenix 1F 21</u><br><b>084.018-30</b><br><u>CF Gomma 1SC 290-30</u><br><b>084.018-40</b><br><u>Goodyear 9008</u><br><b>084.018-50</b><br><u>Firestone W01-095-0195</u><br> <b>084.018-70</b> |
| <b>Schnittansicht</b><br>Cross section view<br>Vue en coupe                         | <b>Ansicht von oben</b><br>Top view<br>Vue de dessus                                | <b>Ansicht von unten</b><br>Bottom view<br>Vue de dessous | <b>Vgl. - Nr. passend für</b><br>Comp. ref. to fit<br>Réf. de comp. correspondant   |
|  |  |   | <b>084.019-11</b><br><u>Conti 724 N</u><br><b>084.019-41</b><br><u>Goodyear 1R11-711</u><br><br><i>nur für Gigant-Aggregate</i><br>only for Gigant units<br>seulement pour Gigant Groupe  |

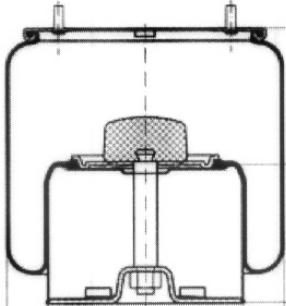
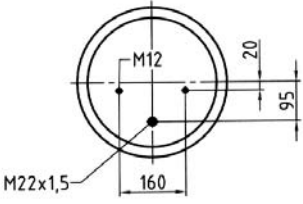
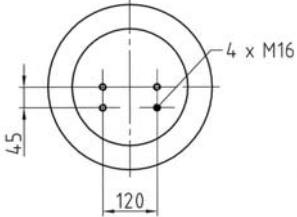
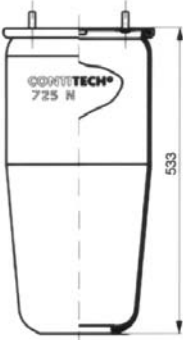
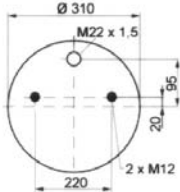
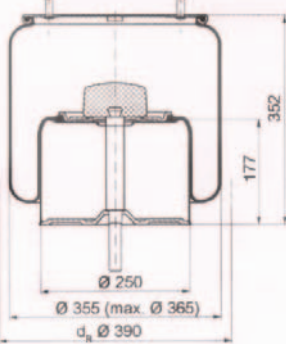
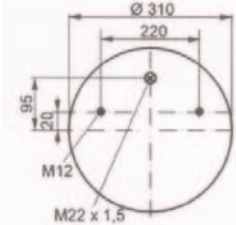
Aufgeführte Original-Ersatzteilenummern dienen nur zu Vergleichszwecken und dürfen in Rechnungen und Lieferscheinen an die Fahrzeugbesitzer nicht erscheinen. Die von uns gelieferten Produkte sind ausschließlich dem bestimmungsgemäßen Gebrauch zuzuführen. Der Einbau darf nur durch geschultes Personal erfolgen. OE part nos. serve for comparison only and may not appear on invoices and delivery notes to the vehicle owners. The products we supply should only be used as intended and they should only be installed by trained staff. Les numéros d'origine ont seulement pour but la comparaison. Il n'est pas permis de mentionner les numéros d'origine dans les factures et les notes de livraison adressées aux propriétaires des véhicules. Les produits que nous livrons seront exclusivement utilisés pour un emploi conforme. Le montage sera uniquement exécuté par du personnel formé à cet effet.

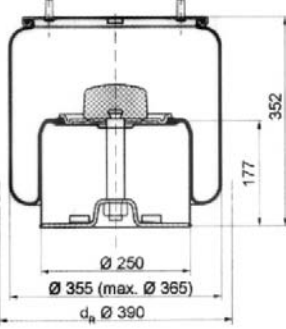
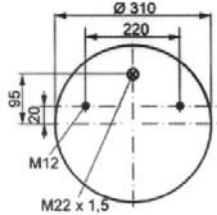
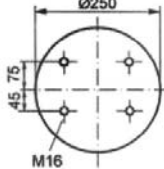
| <p><b>Schnittansicht</b><br/>Cross section view<br/>Vue en coupe</p>                | <p><b>Ansicht von oben</b><br/>Top view<br/>Vue de dessus</p>                       | <p><b>Ansicht von unten</b><br/>Bottom view<br/>Vue de dessous</p>                   | <p><b>Vgl. - Nr. passend für</b><br/>Comp. ref. to fit<br/>Réf. de comp. correspondant</p>  |
|---|---|--|---|
|    |    |    | <p><b>084.019-12</b><br/><u>Conti 724 N kpl.</u></p> <p><i>nur für Gigant-Aggregate</i><br/>only for Gigant units<br/>seulement pour Gigant Groupe</p>  |
| <p><b>Schnittansicht</b><br/>Cross section view<br/>Vue en coupe</p>                | <p><b>Ansicht von oben</b><br/>Top view<br/>Vue de dessus</p>                       | <p><b>Ansicht von unten</b><br/>Bottom view<br/>Vue de dessous</p>                   | <p><b>Vgl. - Nr. passend für</b><br/>Comp. ref. to fit<br/>Réf. de comp. correspondant</p>  |
|   |    |  | <p><b>084.020-10</b><br/><u>Conti 725 NP 01</u></p> <p><b>084.020-70</b></p> <p><i>ohne Kolben</i><br/>without piston<br/>sans piston</p>   |
| <p><b>Schnittansicht</b><br/>Cross section view<br/>Vue en coupe</p>                | <p><b>Ansicht von oben</b><br/>Top view<br/>Vue de dessus</p>                       | <p><b>Ansicht von unten</b><br/>Bottom view<br/>Vue de dessous</p>                   | <p><b>Vgl. - Nr. passend für</b><br/>Comp. ref. to fit<br/>Réf. de comp. correspondant</p>  |
|  |  |  | <p><b>084.020-11</b><br/><u>Conti 725 NP 02</u></p> <p><b>084.020-41</b><br/><u>Goodyear 1R14-747</u></p> <p><b>084.211-51</b><br/><u>Firestone W01-M58-8969</u></p> <p><b>084.020-71</b></p> <p><i>nur für Gigant-Aggregate</i><br/>only for Gigant units<br/>seulement pour Gigant Groupe</p> |
| <p><b>Schnittansicht</b><br/>Cross section view<br/>Vue en coupe</p>                | <p><b>Ansicht von oben</b><br/>Top view<br/>Vue de dessus</p>                       | <p><b>Ansicht von unten</b><br/>Bottom view<br/>Vue de dessous</p>                   | <p><b>Vgl. - Nr. passend für</b><br/>Comp. ref. to fit<br/>Réf. de comp. correspondant</p>  |
|  |  |  | <p><b>084.020-12</b><br/><u>Conti 725 NP 03</u></p> <p><b>084.020-22</b><br/><u>Phoenix 1DF 32</u></p> <p><b>084.020-42</b><br/><u>Goodyear 1R14-756</u></p> <p><b>084.020-72</b></p> <p><i>nur für Gigant-Aggregate</i><br/>only for Gigant units<br/>seulement pour Gigant Groupe</p>         |

Aufgeführte Original-Ersatzteilenummern dienen nur zu Vergleichszwecken und dürfen in Rechnungen und Lieferscheinen an die Fahrzeugbesitzer nicht erscheinen. Die von uns gelieferten Produkte sind ausschließlich dem bestimmungsgemäßen Gebrauch zuzuführen. Der Einbau darf nur durch geschultes Personal erfolgen. OE part nos. serve for comparison only and may not appear on invoices and delivery notes to the vehicle owners. The products we supply should only be used as intended and they should only be installed by trained staff. Les numéros d'origine ont seulement pour but la comparaison. Il n'est pas permis de mentionner les numéros d'origine dans les factures et les notes de livraison adressées aux propriétaires des véhicules. Les produits que nous livrons seront exclusivement utilisés pour un emploi conforme. Le montage sera uniquement exécuté par du personnel formé à cet effet.

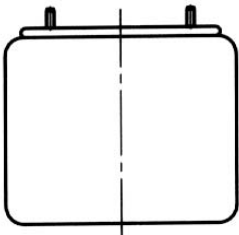
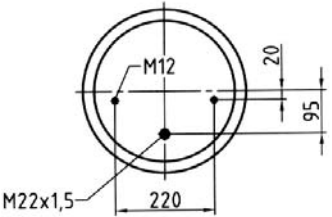
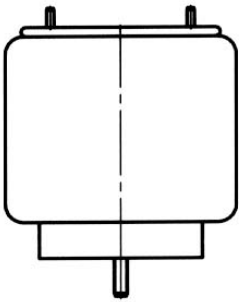
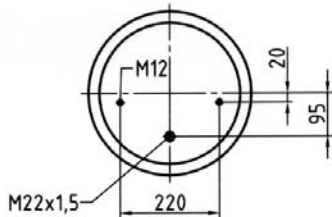
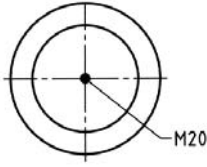
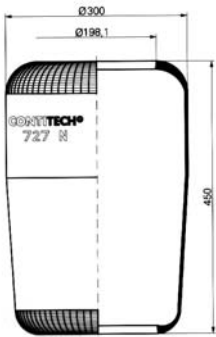
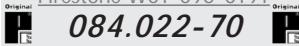
| <b>Schnittansicht</b><br>Cross section view<br>Vue en coupe                         | <b>Ansicht von oben</b><br>Top view<br>Vue de dessus                               | <b>Ansicht von unten</b><br>Bottom view<br>Vue de dessous                          | <b>Vgl. - Nr. passend für</b><br>Comp. ref. to fit<br>Réf. de comp. correspondant   |
|---|--|--|---|
|    |   |  | <b>084.021-11</b><br><u>Conti 726 N P01</u><br><br><i>nur für Gigant-Aggregate</i><br>only for Gigant units<br>seulement pour Gigant Groupe   |
| <b>Schnittansicht</b><br>Cross section view<br>Vue en coupe                         | <b>Ansicht von oben</b><br>Top view<br>Vue de dessus                               | <b>Ansicht von unten</b><br>Bottom view<br>Vue de dessous                          | <b>Vgl. - Nr. passend für</b><br>Comp. ref. to fit<br>Réf. de comp. correspondant   |
|   |  |  | <b>084.021-12</b><br><u>Conti 726 N kpl.</u><br><br><i>nur für Gigant-Aggregate</i><br>only for Gigant units<br>seulement pour Gigant Groupe  |
| <b>Schnittansicht</b><br>Cross section view<br>Vue en coupe                         | <b>Ansicht von oben</b><br>Top view<br>Vue de dessus                               | <b>Ansicht von unten</b><br>Bottom view<br>Vue de dessous                          | <b>Vgl. - Nr. passend für</b><br>Comp. ref. to fit<br>Réf. de comp. correspondant   |
|  |  |  | <b>084.022-10</b><br><u>Conti 727 N</u><br><b>084.022-20</b><br><u>Phoenix 1F 32 A</u><br><b>084.022-30</b><br><u>CF Gomma 1SC 360-34</u><br><b>084.022-40</b><br><u>Goodyear 8117</u><br><b>084.022-50</b><br><u>Firestone W01-095-0191</u><br><b>084.022-70</b>  |
| <b>Schnittansicht</b><br>Cross section view<br>Vue en coupe                         | <b>Ansicht von oben</b><br>Top view<br>Vue de dessus                               | <b>Ansicht von unten</b><br>Bottom view<br>Vue de dessous                          | <b>Vgl. - Nr. passend für</b><br>Comp. ref. to fit<br>Réf. de comp. correspondant   |
|   |  |  | <b>084.022-11</b><br><u>Conti 727 N kpl.</u><br><br><i>nur für Gigant-Aggregate</i><br>only for Gigant units<br>seulement pour Gigant Groupe  |

Aufgeführte Original-Ersatzteilenummern dienen nur zu Vergleichszwecken und dürfen in Rechnungen und Lieferscheinen an die Fahrzeugbesitzer nicht erscheinen. Die von uns gelieferten Produkte sind ausschließlich dem bestimmungsgemäßen Gebrauch zuzuführen. Der Einbau darf nur durch geschultes Personal erfolgen. OE part nos. serve for comparison only and may not appear on invoices and delivery notes to the vehicle owners. The products we supply should only be used as intended and they should only be installed by trained staff. Les numéros d'origine ont seulement pour but la comparaison. Il n'est pas permis de mentionner les numéros d'origine dans les factures et les notes de livraison adressées aux propriétaires des véhicules. Les produits que nous livrons seront exclusivement utilisés pour un emploi conforme. Le montage sera uniquement exécuté par du personnel formé à cet effet.

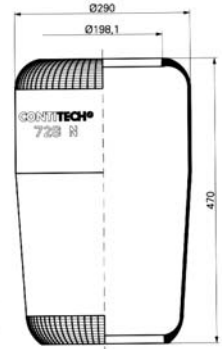
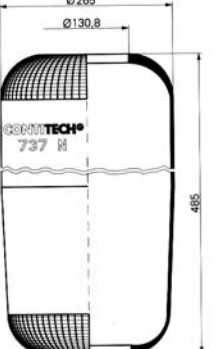
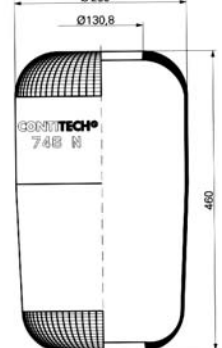
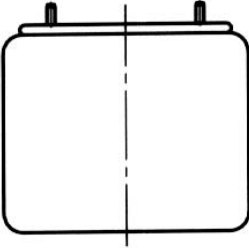
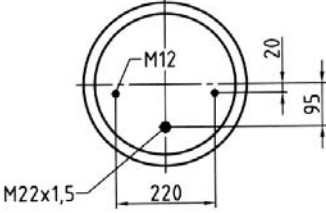

| <p><b>Schnittansicht</b><br/>Cross section view<br/>Vue en coupe</p>                | <p><b>Ansicht von oben</b><br/>Top view<br/>Vue de dessus</p>                       | <p><b>Ansicht von unten</b><br/>Bottom view<br/>Vue de dessous</p> | <p><b>Vgl. - Nr. passend für</b><br/>Comp. ref. to fit<br/>Réf. de comp. correspondant</p>   |
|---|---|--|--|
|    |   |  | <p><b>084.023-10</b><br/><a href="#">Conti 728 N</a><br/><b>084.023-20</b><br/><a href="#">Phoenix 1F 32 A2</a></p>  |
| <p><b>Schnittansicht</b><br/>Cross section view<br/>Vue en coupe</p>                | <p><b>Ansicht von oben</b><br/>Top view<br/>Vue de dessus</p>                       | <p><b>Ansicht von unten</b><br/>Bottom view<br/>Vue de dessous</p> | <p><b>Vgl. - Nr. passend für</b><br/>Comp. ref. to fit<br/>Réf. de comp. correspondant</p>   |
|   |   |  | <p><b>084.024-10</b><br/><a href="#">Conti 737 N</a><br/><b>084.024-20</b><br/><a href="#">Phoenix 1F 26</a><br/><b>084.024-30</b><br/><a href="#">CF Gomma 1SC 320-23</a><br/><b>084.024-50</b><br/><a href="#">Firestone 1R2A-480-330</a><br/><a href="#">Firestone W01-095-0211</a></p> |
| <p><b>Schnittansicht</b><br/>Cross section view<br/>Vue en coupe</p>                | <p><b>Ansicht von oben</b><br/>Top view<br/>Vue de dessus</p>                       | <p><b>Ansicht von unten</b><br/>Bottom view<br/>Vue de dessous</p> | <p><b>Vgl. - Nr. passend für</b><br/>Comp. ref. to fit<br/>Réf. de comp. correspondant</p>   |
|  |   |  | <p><b>084.025-10</b><br/><a href="#">Conti 746 N</a></p>   |
| <p><b>Schnittansicht</b><br/>Cross section view<br/>Vue en coupe</p>                | <p><b>Ansicht von oben</b><br/>Top view<br/>Vue de dessus</p>                       | <p><b>Ansicht von unten</b><br/>Bottom view<br/>Vue de dessous</p> | <p><b>Vgl. - Nr. passend für</b><br/>Comp. ref. to fit<br/>Réf. de comp. correspondant</p>   |
|  |  |  | <p><b>084.026-11</b><br/><a href="#">Conti 752 N P01</a></p> <p><b>nur für Gigant-Aggregate</b><br/>only for Gigant units<br/>seulement pour Gigant Groupe</p>   |

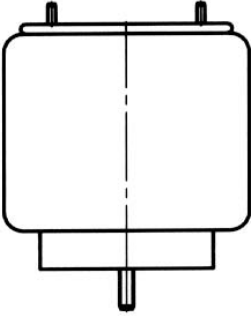
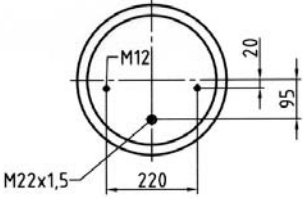
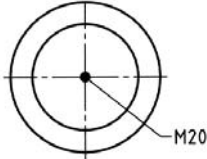
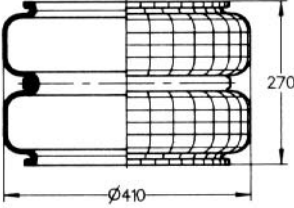
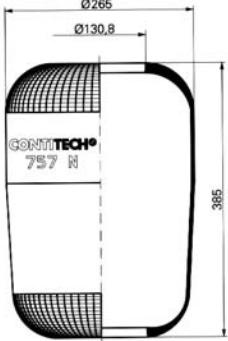
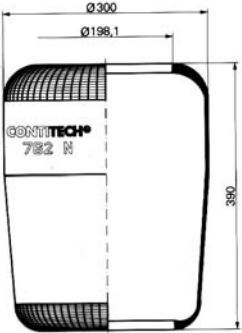
Aufgeführte Original-Ersatzteilenummern dienen nur zu Vergleichszwecken und dürfen in Rechnungen und Lieferscheinen an die Fahrzeugbesitzer nicht erscheinen. Die von uns gelieferten Produkte sind ausschließlich dem bestimmungsgemäßen Gebrauch zuzuführen. Der Einbau darf nur durch geschultes Personal erfolgen. OE part nos. serve for comparison only and may not appear on invoices and delivery notes to the vehicle owners. The products we supply should only be used as intended and they should only be installed by trained staff. Les numéros d'origine ont seulement pour but la comparaison. Il n'est pas permis de mentionner les numéros d'origine dans les factures et les notes de livraison adressées aux propriétaires des véhicules. Les produits que nous livrons seront exclusivement utilisés pour un emploi conforme. Le montage sera uniquement exécuté par du personnel formé à cet effet.

| <b>Schnittansicht</b><br>Cross section view<br>Vue en coupe                         | <b>Ansicht von oben</b><br>Top view<br>Vue de dessus                              | <b>Ansicht von unten</b><br>Bottom view<br>Vue de dessous                          | <b>Vgl. - Nr. passend für</b><br>Comp. ref. to fit<br>Réf. de comp. correspondant  |
|---|---|--|--|
|    |  |  | <b>084.026-12</b><br><u>Conti 752 N kpl.</u><br><br><i>nur für Gigant-Aggregate</i><br>only for Gigant units<br>seulement pour Gigant Groupe   |
| <b>Schnittansicht</b><br>Cross section view<br>Vue en coupe                         | <b>Ansicht von oben</b><br>Top view<br>Vue de dessus                              | <b>Ansicht von unten</b><br>Bottom view<br>Vue de dessous                          | <b>Vgl. - Nr. passend für</b><br>Comp. ref. to fit<br>Réf. de comp. correspondant  |
|    |   |  | <b>084.027-10</b><br><u>Conti 753 N</u><br><b>084.027-20</b><br><u>Phoenix 2B-49R-B</u>  |
| <b>Schnittansicht</b><br>Cross section view<br>Vue en coupe                         | <b>Ansicht von oben</b><br>Top view<br>Vue de dessus                              | <b>Ansicht von unten</b><br>Bottom view<br>Vue de dessous                          | <b>Vgl. - Nr. passend für</b><br>Comp. ref. to fit<br>Réf. de comp. correspondant  |
|  |   |  | <b>084.028-10</b><br><u>Conti 757 N</u><br><b>084.028-20</b><br><u>Phoenix 1F-26-C</u><br><b>084.028-50</b><br><u>Firestone 1R2A-380-305</u>   |
| <b>Schnittansicht</b><br>Cross section view<br>Vue en coupe                         | <b>Ansicht von oben</b><br>Top view<br>Vue de dessus                              | <b>Ansicht von unten</b><br>Bottom view<br>Vue de dessous                          | <b>Vgl. - Nr. passend für</b><br>Comp. ref. to fit<br>Réf. de comp. correspondant  |
|  |   |  | <b>084.029-10</b><br><u>Conti 762 N</u><br><b>084.029-20</b><br><u>Phoenix 1F 32</u><br><b>084.029-30</b><br><u>CF Gomma 1SC 360-30</u><br><b>084.029-40</b><br><u>Goodyear 9010</u><br><b>084.029-50</b><br><u>Firestone W01-095-0190</u> |

Aufgeführte Original-Ersatzteilenummern dienen nur zu Vergleichszwecken und dürfen in Rechnungen und Lieferscheinen an die Fahrzeugbesitzer nicht erscheinen. Die von uns gelieferten Produkte sind ausschließlich dem bestimmungsgemäßen Gebrauch zuzuführen. Der Einbau darf nur durch geschultes Personal erfolgen. OE part nos. serve for comparison only and may not appear on invoices and delivery notes to the vehicle owners. The products we supply should only be used as intended and they should only be installed by trained staff. Les numéros d'origine ont seulement pour but la comparaison. Il n'est pas permis de mentionner les numéros d'origine dans les factures et les notes de livraison adressées aux propriétaires des véhicules. Les produits que nous livrons seront exclusivement utilisés pour un emploi conforme. Le montage sera uniquement exécuté par du personnel formé à cet effet.

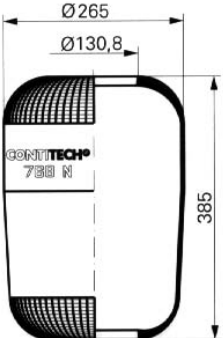
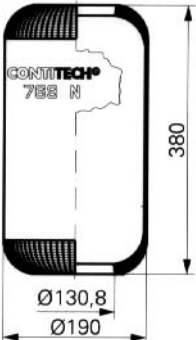
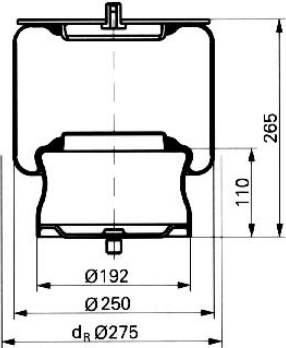
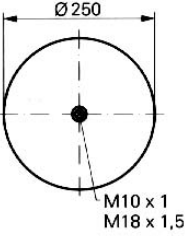
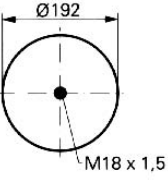

| <p><b>Schnittansicht</b><br/>Cross section view<br/>Vue en coupe</p>                | <p><b>Ansicht von oben</b><br/>Top view<br/>Vue de dessus</p>                       | <p><b>Ansicht von unten</b><br/>Bottom view<br/>Vue de dessous</p>                   | <p><b>Vgl. - Nr. passend für</b><br/>Comp. ref. to fit<br/>Réf. de comp. correspondant</p>  |
|---|---|--|---|
|    |   |  | <p><b>084.030-10</b><br/><u>Conti 768 N</u></p> <p><b>084.030-50</b><br/><u>Firestone W01-095-0213</u></p>  |
| <p><b>Schnittansicht</b><br/>Cross section view<br/>Vue en coupe</p>                | <p><b>Ansicht von oben</b><br/>Top view<br/>Vue de dessus</p>                       | <p><b>Ansicht von unten</b><br/>Bottom view<br/>Vue de dessous</p>                   | <p><b>Vgl. - Nr. passend für</b><br/>Comp. ref. to fit<br/>Réf. de comp. correspondant</p>  |
|   |   |  | <p><b>084.031-10</b><br/><u>Conti 769 N</u></p> <p><b>084.031-20</b><br/><u>Phoenix 1E 18</u></p> <p><b>084.031-30</b><br/><u>CF Gomma 1S 285-23</u></p> <p><b>084.031-40</b><br/><u>Goodyear 8010</u></p> <p><b>084.031-50</b><br/><u>Firestone W01-095-0204</u></p> |
| <p><b>Schnittansicht</b><br/>Cross section view<br/>Vue en coupe</p>                | <p><b>Ansicht von oben</b><br/>Top view<br/>Vue de dessus</p>                       | <p><b>Ansicht von unten</b><br/>Bottom view<br/>Vue de dessous</p>                   | <p><b>Vgl. - Nr. passend für</b><br/>Comp. ref. to fit<br/>Réf. de comp. correspondant</p>  |
|  |  |  | <p><b>084.031-11</b><br/><u>Conti 769 M</u></p>   |
| <p><b>Schnittansicht</b><br/>Cross section view<br/>Vue en coupe</p>                | <p><b>Ansicht von oben</b><br/>Top view<br/>Vue de dessus</p>                       | <p><b>Ansicht von unten</b><br/>Bottom view<br/>Vue de dessous</p>                   | <p><b>Vgl. - Nr. passend für</b><br/>Comp. ref. to fit<br/>Réf. de comp. correspondant</p>  |
|  |   |  | <p><b>084.032-10</b><br/><u>Conti 775 N</u></p>   |

Aufgeführte Original-Ersatzteilenummern dienen nur zu Vergleichszwecken und dürfen in Rechnungen und Lieferscheinen an die Fahrzeugbesitzer nicht erscheinen. Die von uns gelieferten Produkte sind ausschließlich dem bestimmungsgemäßen Gebrauch zuzuführen. Der Einbau darf nur durch geschultes Personal erfolgen. OE part nos. serve for comparison only and may not appear on invoices and delivery notes to the vehicle owners. The products we supply should only be used as intended and they should only be installed by trained staff. Les numéros d'origine ont seulement pour but la comparaison. Il n'est pas permis de mentionner les numéros d'origine dans les factures et les notes de livraison adressées aux propriétaires des véhicules. Les produits que nous livrons seront exclusivement utilisés pour un emploi conforme. Le montage sera uniquement exécuté par du personnel formé à cet effet.

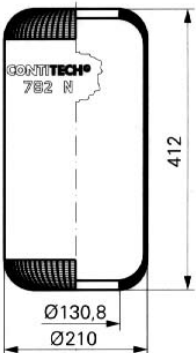
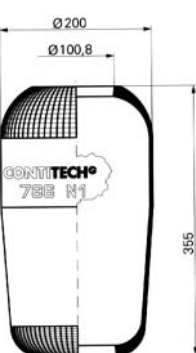
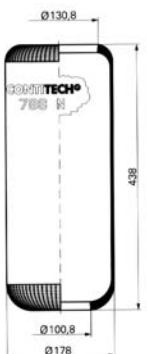
| <b>Schnittansicht</b><br>Cross section view<br>Vue en coupe                         | <b>Ansicht von oben</b><br>Top view<br>Vue de dessus | <b>Ansicht von unten</b><br>Bottom view<br>Vue de dessous | <b>Vgl. - Nr. passend für</b><br>Comp. ref. to fit<br>Réf. de comp. correspondant  |
|---|--|---|--|
|   |  |   | <b>084.032-12</b><br><u>Conti 775 N kpl.</u><br><br><i>nur für Gigant-Aggregate</i><br>only for Gigant units<br>seulement pour Gigant Groupe |
| <b>Schnittansicht</b><br>Cross section view<br>Vue en coupe                         | <b>Ansicht von oben</b><br>Top view<br>Vue de dessus | <b>Ansicht von unten</b><br>Bottom view<br>Vue de dessous | <b>Vgl. - Nr. passend für</b><br>Comp. ref. to fit<br>Réf. de comp. correspondant  |
|   |  |   | <b>084.033-10</b><br><u>Conti 782 N</u><br><b>084.033-40</b><br><u>Goodyear 9013</u><br><b>084.033-50</b><br><u>Firestone W01-095-0197</u>   |
| <b>Schnittansicht</b><br>Cross section view<br>Vue en coupe                         | <b>Ansicht von oben</b><br>Top view<br>Vue de dessus | <b>Ansicht von unten</b><br>Bottom view<br>Vue de dessous | <b>Vgl. - Nr. passend für</b><br>Comp. ref. to fit<br>Réf. de comp. correspondant  |
|  |  |   | <b>084.034-10</b><br><u>Conti 786 N</u>  |
| <b>Schnittansicht</b><br>Cross section view<br>Vue en coupe                         | <b>Ansicht von oben</b><br>Top view<br>Vue de dessus | <b>Ansicht von unten</b><br>Bottom view<br>Vue de dessous | <b>Vgl. - Nr. passend für</b><br>Comp. ref. to fit<br>Réf. de comp. correspondant  |
|  |  |   | <b>084.035-10</b><br><u>Conti 788 N</u>  |

Aufgeführte Original-Ersatzteilenummern dienen nur zu Vergleichszwecken und dürfen in Rechnungen und Lieferscheinen an die Fahrzeugbesitzer nicht erscheinen. Die von uns gelieferten Produkte sind ausschließlich dem bestimmungsgemäßen Gebrauch zuzuführen. Der Einbau darf nur durch geschultes Personal erfolgen. OE part nos. serve for comparison only and may not appear on invoices and delivery notes to the vehicle owners. The products we supply should only be used as intended and they should only be installed by trained staff. Les numéros d'origine ont seulement pour but la comparaison. Il n'est pas permis de mentionner les numéros d'origine dans les factures et les notes de livraison adressées aux propriétaires des véhicules. Les produits que nous livrons seront exclusivement utilisés pour un emploi conforme. Le montage sera uniquement exécuté par du personnel formé à cet effet.

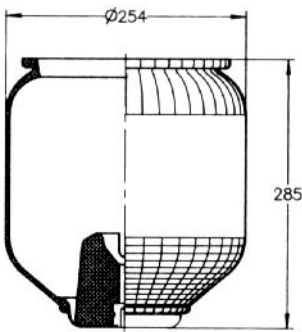
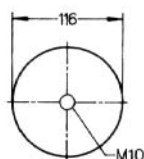
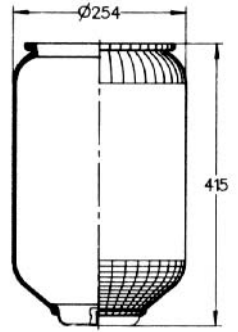
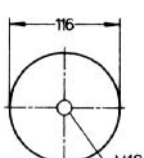
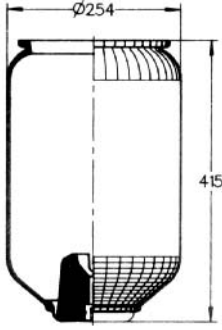
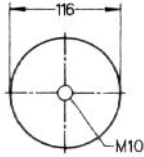
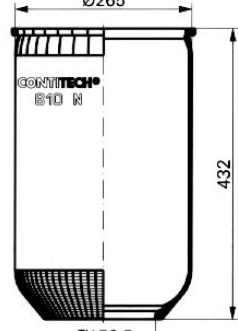
| <p><b>Schnittansicht</b><br/>Cross section view<br/>Vue en coupe</p>                | <p><b>Ansicht von oben</b><br/>Top view<br/>Vue de dessus</p> | <p><b>Ansicht von unten</b><br/>Bottom view<br/>Vue de dessous</p>  | <p><b>Vgl. - Nr. passend für</b><br/>Comp. ref. to fit<br/>Réf. de comp. correspondant</p>   |
|---|---|---|--|
|    |   |   | <p><b>084.037-10</b><br/><u>Conti 808 NTB</u></p> <p><b>mit Anschlagpuffer</b><br/>with anti vibration mount<br/>avec amortisseur de vibration</p>   |
| <p><b>Schnittansicht</b><br/>Cross section view<br/>Vue en coupe</p>                | <p><b>Ansicht von oben</b><br/>Top view<br/>Vue de dessus</p> | <p><b>Ansicht von unten</b><br/>Bottom view<br/>Vue de dessous</p>  | <p><b>Vgl. - Nr. passend für</b><br/>Comp. ref. to fit<br/>Réf. de comp. correspondant</p>   |
|   |   |   | <p><b>084.038-10</b><br/><u>Conti 809 NT</u><br/><b>084.038-20</b><br/><u>Phoenix 1D 23 B</u><br/><b>084.038-30</b><br/><u>CF Gomma 1T 320</u></p> <p><b>ohne Anschlagpuffer</b><br/>without anti vibration mount<br/>sans amortisseur de vibration</p>            |
| <p><b>Schnittansicht</b><br/>Cross section view<br/>Vue en coupe</p>                | <p><b>Ansicht von oben</b><br/>Top view<br/>Vue de dessus</p> | <p><b>Ansicht von unten</b><br/>Bottom view<br/>Vue de dessous</p>  | <p><b>Vgl. - Nr. passend für</b><br/>Comp. ref. to fit<br/>Réf. de comp. correspondant</p>   |
|  |   |  <p><b>mit Anschlagpuffer</b><br/>with anti vibration mount<br/>avec amortisseur de vibration</p> | <p><b>084.039-10</b><br/><u>Conti 809 NTB</u><br/><b>084.039-20</b><br/><u>Phoenix 1D 23 B2</u><br/><b>084.039-30</b><br/><u>CF Gomma 1T 320 SP</u><br/><b>084.039-40</b><br/><u>Goodyear 1R12-709</u><br/><b>084.039-50</b><br/><u>Firestone W01-M58-0687</u></p> |
| <p><b>Schnittansicht</b><br/>Cross section view<br/>Vue en coupe</p>                | <p><b>Ansicht von oben</b><br/>Top view<br/>Vue de dessus</p> | <p><b>Ansicht von unten</b><br/>Bottom view<br/>Vue de dessous</p>  | <p><b>Vgl. - Nr. passend für</b><br/>Comp. ref. to fit<br/>Réf. de comp. correspondant</p>   |
|  |   |   | <p><b>084.040-10</b><br/><u>Conti 810 N</u></p> <p><b>084.040-20</b><br/><u>Phoenix 1D 28 A</u></p>  |

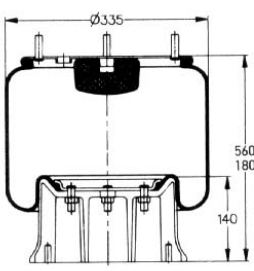
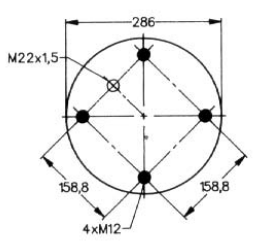
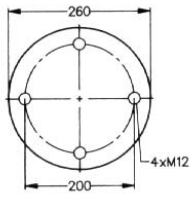
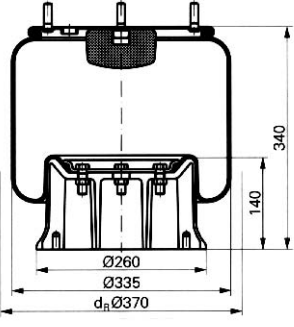
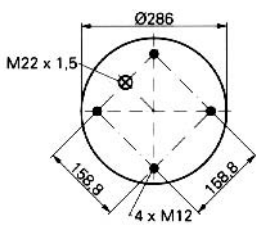
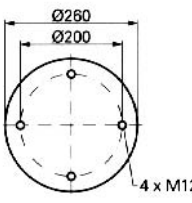
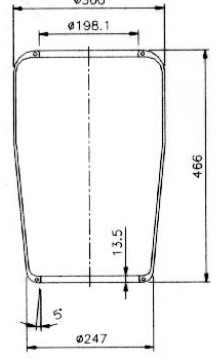
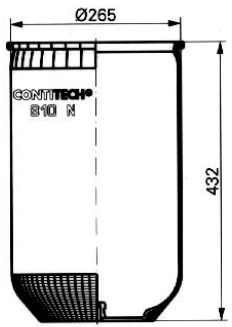
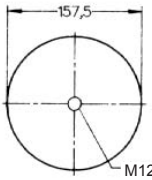

Aufgeführte Original-Ersatzteilenummern dienen nur zu Vergleichszwecken und dürfen in Rechnungen und Lieferscheinen an die Fahrzeugbesitzer nicht erscheinen. Die von uns gelieferten Produkte sind ausschließlich dem bestimmungsgemäßen Gebrauch zuzuführen. Der Einbau darf nur durch geschultes Personal erfolgen. OE part nos. serve for comparison only and may not appear on invoices and delivery notes to the vehicle owners. The products we supply should only be used as intended and they should only be installed by trained staff. Les numéros d'origine ont seulement pour but la comparaison. Il n'est pas permis de mentionner les numéros d'origine dans les factures et les notes de livraison adressées aux propriétaires des véhicules. Les produits que nous livrons seront exclusivement utilisés pour un emploi conforme. Le montage sera uniquement exécuté par du personnel formé à cet effet.

| <b>Schnittansicht</b><br>Cross section view<br>Vue en coupe                         | <b>Ansicht von oben</b><br>Top view<br>Vue de dessus                               | <b>Ansicht von unten</b><br>Bottom view<br>Vue de dessous  | <b>Vgl. - Nr. passend für</b><br>Comp. ref. to fit<br>Réf. de comp. correspondant   |
|---|--|--|---|
|    |   |  <p><b>mit Stahlkolben</b><br/>with steel piston<br/>avec piston d'acier</p> | <p><b>084.040-11</b><br/>Conti 810 MB<br/><b>084.040-21</b><br/>Phoenix 1D 28 A2<br/><b>084.040-31</b><br/>CF Gomma 1T 19 E1<br/><b>084.040-41</b><br/>Goodyear 1R14-716<br/><b>084.040-51</b><br/>Firestone W01-M58-6345<br/><b>084.040-71</b></p> |
| <b>Schnittansicht</b><br>Cross section view<br>Vue en coupe                         | <b>Ansicht von oben</b><br>Top view<br>Vue de dessus                               | <b>Ansicht von unten</b><br>Bottom view<br>Vue de dessous  | <b>Vgl. - Nr. passend für</b><br>Comp. ref. to fit<br>Réf. de comp. correspondant   |
|   |  |    | <p><b>084.040-12</b><br/>Conti 810 MB<br/><b>084.040-52</b><br/>Firestone W01-M58-7337</p> <p><b>mit Aluminiumkolben</b><br/>with aluminium piston<br/>avec piston d'aluminium</p>  |
| <b>Schnittansicht</b><br>Cross section view<br>Vue en coupe                         | <b>Ansicht von oben</b><br>Top view<br>Vue de dessus                               | <b>Ansicht von unten</b><br>Bottom view<br>Vue de dessous  | <b>Vgl. - Nr. passend für</b><br>Comp. ref. to fit<br>Réf. de comp. correspondant   |
|  |  |  | <p><b>084.040-40</b><br/>Goodyear 8317</p>  |
| <b>Schnittansicht</b><br>Cross section view<br>Vue en coupe                         | <b>Ansicht von oben</b><br>Top view<br>Vue de dessus                               | <b>Ansicht von unten</b><br>Bottom view<br>Vue de dessous  | <b>Vgl. - Nr. passend für</b><br>Comp. ref. to fit<br>Réf. de comp. correspondant   |
|  |  |    | <p><b>084.041-10</b><br/>Conti 810 NT<br/><b>084.041-20</b><br/>Phoenix 1DK 28 A<br/><b>084.041-70</b></p> <p><b>ohne Anschlagpuffer</b><br/>without anti vibration mount<br/>sans amortisseur de vibration</p>                                     |

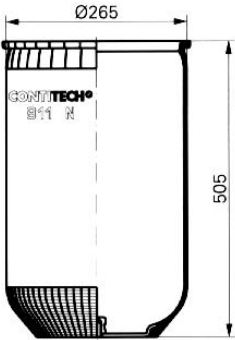
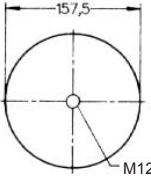
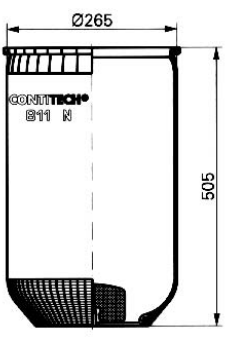
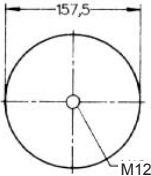
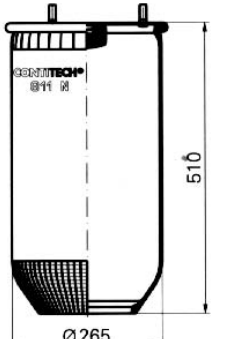
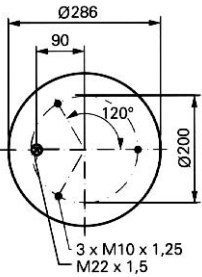
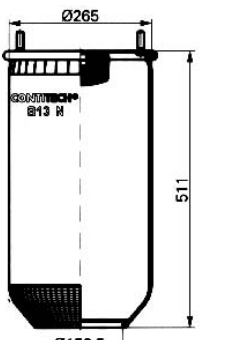
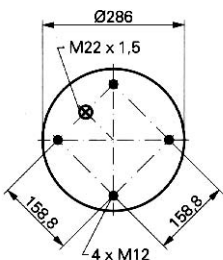
Aufgeführte Original-Ersatzteilenummern dienen nur zu Vergleichszwecken und dürfen in Rechnungen und Lieferscheinen an die Fahrzeugbesitzer nicht erscheinen. Die von uns gelieferten Produkte sind ausschließlich dem bestimmungsgemäßen Gebrauch zuzuführen. Der Einbau darf nur durch geschultes Personal erfolgen. OE part nos. serve for comparison only and may not appear on invoices and delivery notes to the vehicle owners. The products we supply should only be used as intended and they should only be installed by trained staff. Les numéros d'origine ont seulement pour but la comparaison. Il n'est pas permis de mentionner les numéros d'origine dans les factures et les notes de livraison adressées aux propriétaires des véhicules. Les produits que nous livrons seront exclusivement utilisés pour un emploi conforme. Le montage sera uniquement exécuté par du personnel formé à cet effet.

| <p><b>Schnittansicht</b><br/>Cross section view<br/>Vue en coupe</p>                | <p><b>Ansicht von oben</b><br/>Top view<br/>Vue de dessus</p>                       | <p><b>Ansicht von unten</b><br/>Bottom view<br/>Vue de dessous</p>                 | <p><b>Vgl. - Nr. passend für</b><br/>Comp. ref. to fit<br/>Réf. de comp. correspondant</p>  |
|---|---|--|---|
|    |   |  | <p><b>084.043-10</b><br/><u>Conti 811 NT</u><br/><b>084.043-20</b><br/><u>Phoenix 1DK 28 B</u><br/><b>084.043-50</b><br/><u>Firestone W01-095-0115</u><br/><b>084.043-70</b></p> <p><i>ohne Anschlagpuffer</i><br/>without anti vibration mount<br/>sans amortisseur de vibration</p> |
| <p><b>Schnittansicht</b><br/>Cross section view<br/>Vue en coupe</p>                | <p><b>Ansicht von oben</b><br/>Top view<br/>Vue de dessus</p>                       | <p><b>Ansicht von unten</b><br/>Bottom view<br/>Vue de dessous</p>                 | <p><b>Vgl. - Nr. passend für</b><br/>Comp. ref. to fit<br/>Réf. de comp. correspondant</p>  |
|   |   |  | <p><b>084.044-10</b><br/><u>Conti 811 NTB</u><br/><b>084.044-20</b><br/><u>Phoenix 1DK 28 B2</u><br/><b>084.044-70</b></p> <p><i>mit Anschlagpuffer</i><br/>with anti vibration mount<br/>avec amortisseur de vibration</p>   |
| <p><b>Schnittansicht</b><br/>Cross section view<br/>Vue en coupe</p>                | <p><b>Ansicht von oben</b><br/>Top view<br/>Vue de dessus</p>                       | <p><b>Ansicht von unten</b><br/>Bottom view<br/>Vue de dessous</p>                 | <p><b>Vgl. - Nr. passend für</b><br/>Comp. ref. to fit<br/>Réf. de comp. correspondant</p>  |
|  |  |  | <p><b>084.045-10</b><br/><u>Conti 811 M</u></p>   |
| <p><b>Schnittansicht</b><br/>Cross section view<br/>Vue en coupe</p>                | <p><b>Ansicht von oben</b><br/>Top view<br/>Vue de dessus</p>                       | <p><b>Ansicht von unten</b><br/>Bottom view<br/>Vue de dessous</p>                 | <p><b>Vgl. - Nr. passend für</b><br/>Comp. ref. to fit<br/>Réf. de comp. correspondant</p>  |
|  |  |  | <p><b>084.047-10</b><br/><u>Conti 813 MB/O</u><br/><b>084.047-70</b></p>  |

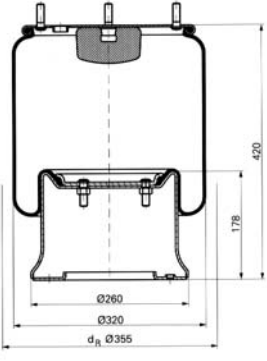
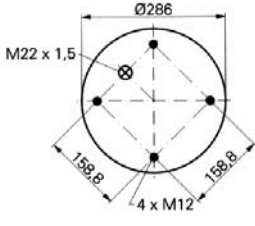
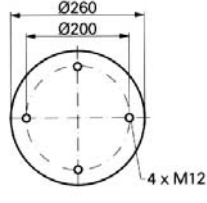
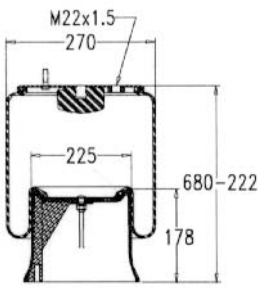
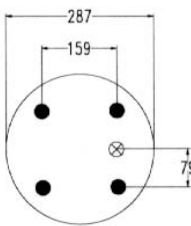
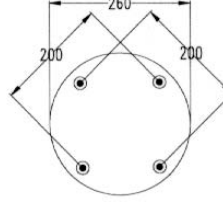
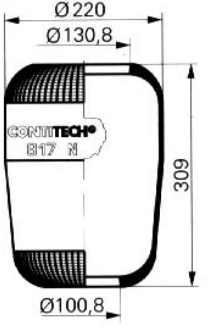
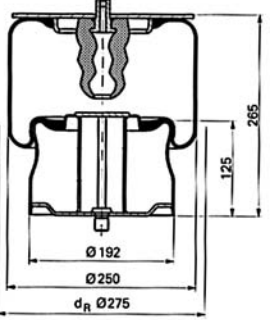
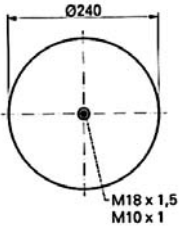

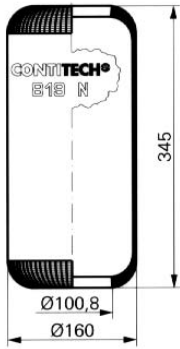
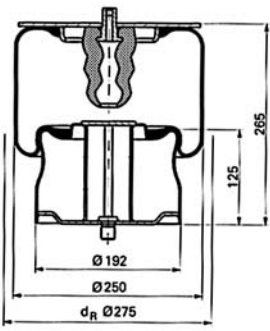
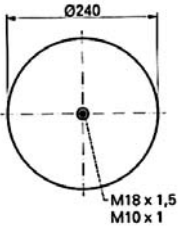
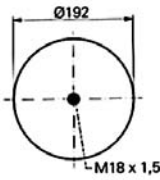
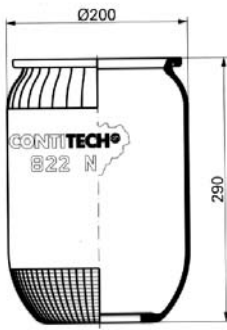
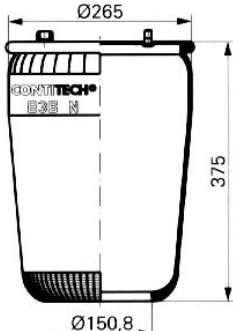
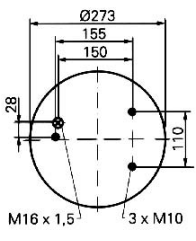

Aufgeführte Original-Ersatzteilenummern dienen nur zu Vergleichszwecken und dürfen in Rechnungen und Lieferscheinen an die Fahrzeugbesitzer nicht erscheinen. Die von uns gelieferten Produkte sind ausschließlich dem bestimmungsgemäßen Gebrauch zuzuführen. Der Einbau darf nur durch geschultes Personal erfolgen. OE part nos. serve for comparison only and may not appear on invoices and delivery notes to the vehicle owners. The products we supply should only be used as intended and they should only be installed by trained staff. Les numéros d'origine ont seulement pour but la comparaison. Il n'est pas permis de mentionner les numéros d'origine dans les factures et les notes de livraison adressées aux propriétaires des véhicules. Les produits que nous livrons seront exclusivement utilisés pour un emploi conforme. Le montage sera uniquement exécuté par du personnel formé à cet effet.

| <b>Schnittansicht</b><br>Cross section view<br>Vue en coupe                         | <b>Ansicht von oben</b><br>Top view<br>Vue de dessus                                | <b>Ansicht von unten</b><br>Bottom view<br>Vue de dessous                            | <b>Vgl. - Nr. passend für</b><br>Comp. ref. to fit<br>Réf. de comp. correspondant   |
|---|---|--|---|
|    |    |    | <b>084.047-11</b><br>Conti 813 MB<br><b>084.047-21</b><br>Phoenix 1D 28 B-2<br><b>084.047-31</b><br>CF Gomma 1T 19 E2<br><b>084.047-41</b><br>Goodyear 1R14-705<br><b>084.047-51</b><br>Firestone W01-M58-6364<br><b>084.047-71</b> |
| <b>Schnittansicht</b><br>Cross section view<br>Vue en coupe                         | <b>Ansicht von oben</b><br>Top view<br>Vue de dessus                                | <b>Ansicht von unten</b><br>Bottom view<br>Vue de dessous                            | <b>Vgl. - Nr. passend für</b><br>Comp. ref. to fit<br>Réf. de comp. correspondant   |
|   |    |   | <b>084.047-52</b><br>Firestone 1T 19 L11<br>Firestone 1T 19 E2<br>Firestone W01-M58-7345<br><br><b>mit Aluminiumkolben</b><br>with aluminium piston<br>avec piston d'aluminium  |
| <b>Schnittansicht</b><br>Cross section view<br>Vue en coupe                         | <b>Ansicht von oben</b><br>Top view<br>Vue de dessus                                | <b>Ansicht von unten</b><br>Bottom view<br>Vue de dessous                            | <b>Vgl. - Nr. passend für</b><br>Comp. ref. to fit<br>Réf. de comp. correspondant   |
|  |   |  | <b>084.048-10</b><br>Conti 817 N  |
| <b>Schnittansicht</b><br>Cross section view<br>Vue en coupe                         | <b>Ansicht von oben</b><br>Top view<br>Vue de dessus                                | <b>Ansicht von unten</b><br>Bottom view<br>Vue de dessous                            | <b>Vgl. - Nr. passend für</b><br>Comp. ref. to fit<br>Réf. de comp. correspondant   |
|  |  |  | <b>084.048-11</b><br>Conti 817 N<br>Conti 817 MB  |

Aufgeführte Original-Ersatzteilenummern dienen nur zu Vergleichszwecken und dürfen in Rechnungen und Lieferscheinen an die Fahrzeugbesitzer nicht erscheinen. Die von uns gelieferten Produkte sind ausschließlich dem bestimmungsgemäßen Gebrauch zuzuführen. Der Einbau darf nur durch geschultes Personal erfolgen. OE part nos. serve for comparison only and may not appear on invoices and delivery notes to the vehicle owners. The products we supply should only be used as intended and they should only be installed by trained staff. Les numéros d'origine ont seulement pour but la comparaison. Il n'est pas permis de mentionner les numéros d'origine dans les factures et les notes de livraison adressées aux propriétaires des véhicules. Les produits que nous livrons seront exclusivement utilisés pour un emploi conforme. Le montage sera uniquement exécuté par du personnel formé à cet effet.

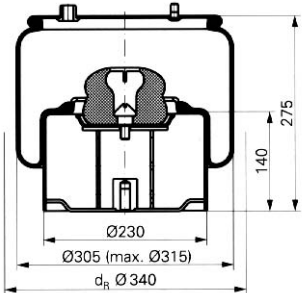
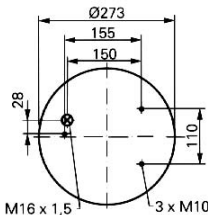
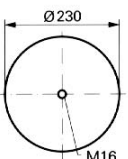
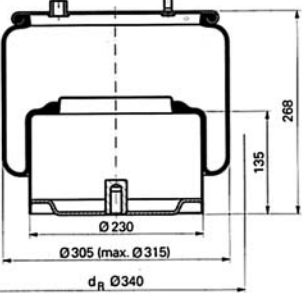
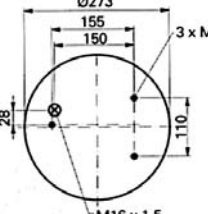

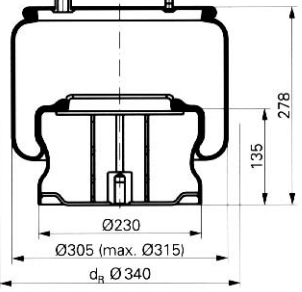
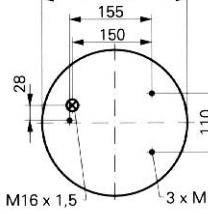
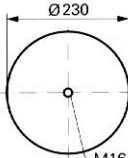
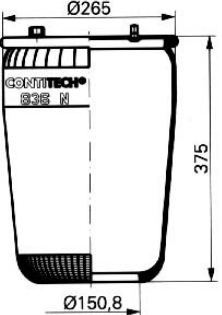
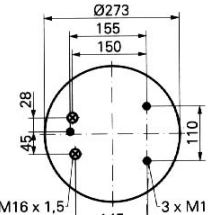



| <p><b>Schnittansicht</b><br/>Cross section view<br/>Vue en coupe</p>                | <p><b>Ansicht von oben</b><br/>Top view<br/>Vue de dessus</p>                       | <p><b>Ansicht von unten</b><br/>Bottom view<br/>Vue de dessous</p>                 | <p><b>Vgl. - Nr. passend für</b><br/>Comp. ref. to fit<br/>Réf. de comp. correspondant</p>   |
|---|---|--|--|
|    |   |  | <p><b>084.049-10</b><br/><u>Conti 819 N</u></p>  |
| <p><b>Schnittansicht</b><br/>Cross section view<br/>Vue en coupe</p>                | <p><b>Ansicht von oben</b><br/>Top view<br/>Vue de dessus</p>                       | <p><b>Ansicht von unten</b><br/>Bottom view<br/>Vue de dessous</p>                 | <p><b>Vgl. - Nr. passend für</b><br/>Comp. ref. to fit<br/>Réf. de comp. correspondant</p>   |
|   |   |  | <p><b>084.049-11</b><br/><u>Conti 819 MB</u></p>   |
| <p><b>Schnittansicht</b><br/>Cross section view<br/>Vue en coupe</p>                | <p><b>Ansicht von oben</b><br/>Top view<br/>Vue de dessus</p>                       | <p><b>Ansicht von unten</b><br/>Bottom view<br/>Vue de dessous</p>                 | <p><b>Vgl. - Nr. passend für</b><br/>Comp. ref. to fit<br/>Réf. de comp. correspondant</p>   |
|  |   |  | <p><b>084.050-10</b><br/><u>Conti 822 N</u></p>  |
| <p><b>Schnittansicht</b><br/>Cross section view<br/>Vue en coupe</p>                | <p><b>Ansicht von oben</b><br/>Top view<br/>Vue de dessus</p>                       | <p><b>Ansicht von unten</b><br/>Bottom view<br/>Vue de dessous</p>                 | <p><b>Vgl. - Nr. passend für</b><br/>Comp. ref. to fit<br/>Réf. de comp. correspondant</p>   |
|  |  |  | <p><b>084.052-11</b><br/><u>Conti 836 M</u></p> <p><b>084.052-21</b><br/><u>Phoenix 1DF 25-1</u></p> <p><b>084.052-41</b><br/><u>Goodyear 1R12-700</u></p> |

Aufgeführte Original-Ersatzteilenummern dienen nur zu Vergleichszwecken und dürfen in Rechnungen und Lieferscheinen an die Fahrzeugbesitzer nicht erscheinen. Die von uns gelieferten Produkte sind ausschließlich dem bestimmungsgemäßen Gebrauch zuzuführen. Der Einbau darf nur durch geschultes Personal erfolgen. OE part nos. serve for comparison only and may not appear on invoices and delivery notes to the vehicle owners. The products we supply should only be used as intended and they should only be installed by trained staff. Les numéros d'origine ont seulement pour but la comparaison. Il n'est pas permis de mentionner les numéros d'origine dans les factures et les notes de livraison adressées aux propriétaires des véhicules. Les produits que nous livrons seront exclusivement utilisés pour un emploi conforme. Le montage sera uniquement exécuté par du personnel formé à cet effet.

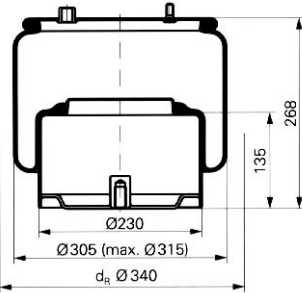
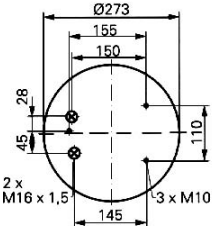
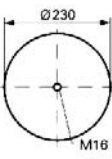
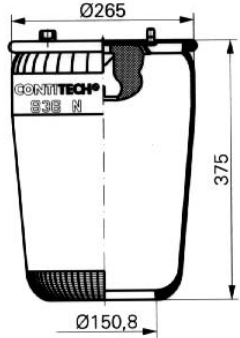
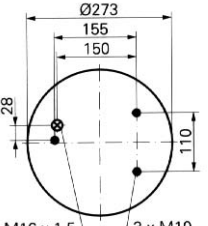

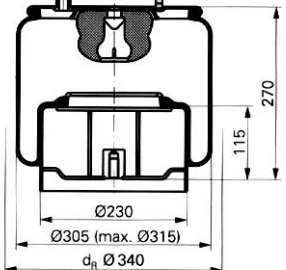
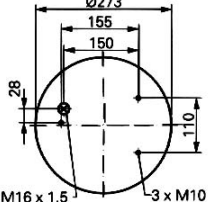
| <b>Schnittansicht</b><br>Cross section view<br>Vue en coupe                         | <b>Ansicht von oben</b><br>Top view<br>Vue de dessus                                | <b>Ansicht von unten</b><br>Bottom view<br>Vue de dessous                            | <b>Vgl. - Nr. passend für</b><br>Comp. ref. to fit<br>Réf. de comp. correspondant   |
|---|---|--|---|
|    |    |    | <b>084.052-12</b><br><a href="#">Conti 836 MB K6</a><br><br><b>084.052-22</b><br><a href="#">Phoenix 1DF 25-15</a>  |
| <b>Schnittansicht</b><br>Cross section view<br>Vue en coupe                         | <b>Ansicht von oben</b><br>Top view<br>Vue de dessus                                | <b>Ansicht von unten</b><br>Bottom view<br>Vue de dessous                            | <b>Vgl. - Nr. passend für</b><br>Comp. ref. to fit<br>Réf. de comp. correspondant   |
|   |    |    | <b>084.052-13</b><br><a href="#">Conti 836 MK 1</a><br><br><b>084.052-23</b><br><a href="#">Phoenix 1DF 25-11</a><br><br><b>084.052-43</b><br><a href="#">Goodyear 1R12-712</a> |
| <b>Schnittansicht</b><br>Cross section view<br>Vue en coupe                         | <b>Ansicht von oben</b><br>Top view<br>Vue de dessus                                | <b>Ansicht von unten</b><br>Bottom view<br>Vue de dessous                            | <b>Vgl. - Nr. passend für</b><br>Comp. ref. to fit<br>Réf. de comp. correspondant   |
|  |  |  | <b>084.052-14</b><br><a href="#">Conti 836 MK 7</a><br><br><b>084.052-24</b><br><a href="#">Phoenix 1DF 25-12</a><br><br><b>084.052-44</b><br><a href="#">Goodyear 1R12-723</a> |
| <b>Schnittansicht</b><br>Cross section view<br>Vue en coupe                         | <b>Ansicht von oben</b><br>Top view<br>Vue de dessus                                | <b>Ansicht von unten</b><br>Bottom view<br>Vue de dessous                            | <b>Vgl. - Nr. passend für</b><br>Comp. ref. to fit<br>Réf. de comp. correspondant   |
|  |  |  | <b>084.053-11</b><br><a href="#">Conti 836 M2</a><br><br><b>084.053-21</b><br><a href="#">Phoenix 1DF 25-3</a><br><br><b>084.053-41</b><br><a href="#">Goodyear 1R12-710</a>    |

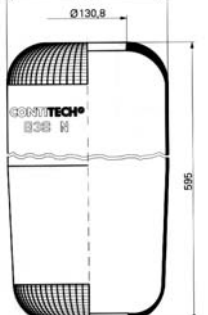
Aufgeführte Original-Ersatzteilenummern dienen nur zu Vergleichszwecken und dürfen in Rechnungen und Lieferscheinen an die Fahrzeugbesitzer nicht erscheinen. Die von uns gelieferten Produkte sind ausschließlich dem bestimmungsgemäßen Gebrauch zuzuführen. Der Einbau darf nur durch geschultes Personal erfolgen. OE part nos. serve for comparison only and may not appear on invoices and delivery notes to the vehicle owners. The products we supply should only be used as intended and they should only be installed by trained staff. Les numéros d'origine ont seulement pour but la comparaison. Il n'est pas permis de mentionner les numéros d'origine dans les factures et les notes de livraison adressées aux propriétaires des véhicules. Les produits que nous livrons seront exclusivement utilisés pour un emploi conforme. Le montage sera uniquement exécuté par du personnel formé à cet effet.

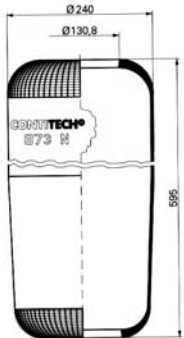
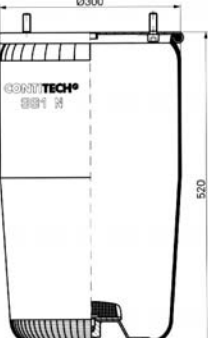
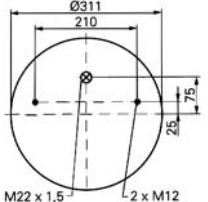

| <p><b>Schnittansicht</b><br/>Cross section view<br/>Vue en coupe</p>                | <p><b>Ansicht von oben</b><br/>Top view<br/>Vue de dessus</p>                       | <p><b>Ansicht von unten</b><br/>Bottom view<br/>Vue de dessous</p>                   | <p><b>Vgl. - Nr. passend für</b><br/>Comp. ref. to fit<br/>Réf. de comp. correspondant</p>  |
|---|---|--|---|
|    |    |    | <p><b>084.053-12</b><br/><u>Conti 836 M2 K1</u></p> <p><b>084.053-22</b><br/><u>Phoenix 1DF 25-13</u></p> <p><b>084.053-42</b><br/><u>Goodyear 1R12-711</u></p> |
| <p><b>Schnittansicht</b><br/>Cross section view<br/>Vue en coupe</p>                | <p><b>Ansicht von oben</b><br/>Top view<br/>Vue de dessus</p>                       | <p><b>Ansicht von unten</b><br/>Bottom view<br/>Vue de dessous</p>                   | <p><b>Vgl. - Nr. passend für</b><br/>Comp. ref. to fit<br/>Réf. de comp. correspondant</p>  |
|   |    |    | <p><b>084.054-11</b><br/><u>Conti 836 MB</u></p> <p><b>084.054-21</b><br/><u>Phoenix 1DF 25-4</u></p>   |
| <p><b>Schnittansicht</b><br/>Cross section view<br/>Vue en coupe</p>                | <p><b>Ansicht von oben</b><br/>Top view<br/>Vue de dessus</p>                       | <p><b>Ansicht von unten</b><br/>Bottom view<br/>Vue de dessous</p>                   | <p><b>Vgl. - Nr. passend für</b><br/>Comp. ref. to fit<br/>Réf. de comp. correspondant</p>  |
|  |  |  | <p><b>084.054-12</b><br/><u>Conti 836 MB K4</u></p> <p><b>084.054-22</b><br/><u>Phoenix 1DF 25-14</u></p>   |
| <p><b>Schnittansicht</b><br/>Cross section view<br/>Vue en coupe</p>                | <p><b>Ansicht von oben</b><br/>Top view<br/>Vue de dessus</p>                       | <p><b>Ansicht von unten</b><br/>Bottom view<br/>Vue de dessous</p>                   | <p><b>Vgl. - Nr. passend für</b><br/>Comp. ref. to fit<br/>Réf. de comp. correspondant</p>  |
|  |  |  | <p><b>084.055-10</b><br/><u>Conti 838 N</u></p> <p><b>084.055-20</b><br/><u>Phoenix 1F 26 D</u></p>   |

Aufgeführte Original-Ersatzteilenummern dienen nur zu Vergleichszwecken und dürfen in Rechnungen und Lieferscheinen an die Fahrzeugbesitzer nicht erscheinen. Die von uns gelieferten Produkte sind ausschließlich dem bestimmungsgemäßen Gebrauch zuzuführen. Der Einbau darf nur durch geschultes Personal erfolgen. OE part nos. serve for comparison only and may not appear on invoices and delivery notes to the vehicle owners. The products we supply should only be used as intended and they should only be installed by trained staff. Les numéros d'origine ont seulement pour but la comparaison. Il n'est pas permis de mentionner les numéros d'origine dans les factures et les notes de livraison adressées aux propriétaires des véhicules. Les produits que nous livrons seront exclusivement utilisés pour un emploi conforme. Le montage sera uniquement exécuté par du personnel formé à cet effet.

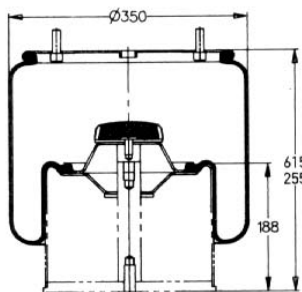
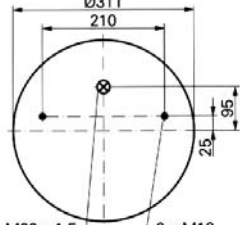
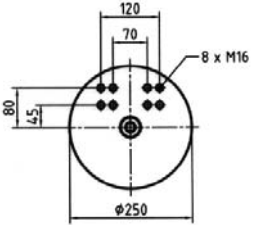
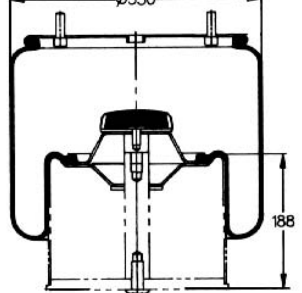
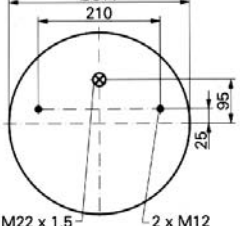
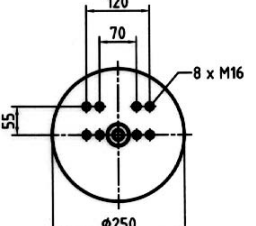
| <b>Schnittansicht</b><br>Cross section view<br>Vue en coupe                         | <b>Ansicht von oben</b><br>Top view<br>Vue de dessus                                | <b>Ansicht von unten</b><br>Bottom view<br>Vue de dessous                            | <b>Vgl. - Nr. passend für</b><br>Comp. ref. to fit<br>Réf. de comp. correspondant   |
|---|---|--|---|
|    |   |  | <b>084.056-10</b><br><u>Conti 873 N</u>   |
| <b>Schnittansicht</b><br>Cross section view<br>Vue en coupe                         | <b>Ansicht von oben</b><br>Top view<br>Vue de dessus                                | <b>Ansicht von unten</b><br>Bottom view<br>Vue de dessous                            | <b>Vgl. - Nr. passend für</b><br>Comp. ref. to fit<br>Réf. de comp. correspondant   |
|   |    |    | <b>084.059-11</b><br><u>Conti 881 MB</u><br><b>084.059-21</b><br><u>Phoenix 1DK 32/36</u><br><b>084.059-31</b><br><u>CF Gomma B36 / 204 530</u><br><b>084.059-41</b><br><u>Goodyear 1R14-708</u><br><b>084.059-51</b><br><u>Firestone W01-M58-8978</u><br><b>084.059-71</b><br>Typ / Type / Type 36 |
| <b>Schnittansicht</b><br>Cross section view<br>Vue en coupe                         | <b>Ansicht von oben</b><br>Top view<br>Vue de dessus                                | <b>Ansicht von unten</b><br>Bottom view<br>Vue de dessous                            | <b>Vgl. - Nr. passend für</b><br>Comp. ref. to fit<br>Réf. de comp. correspondant   |
|  |  |  | <b>084.059-12</b><br><u>Conti 881 MB</u><br><b>084.059-42</b><br><u>Goodyear 1R14-712</u><br><b>084.059-72</b><br>Typ 36 / Hub 200 mm<br>mit Stahlkolben<br>Type 36 / 200 mm Stroke<br>with steel piston<br>Type 36 / 200 mm levée<br>avec piston d'acier   |
| <b>Schnittansicht</b><br>Cross section view<br>Vue en coupe                         | <b>Ansicht von oben</b><br>Top view<br>Vue de dessus                                | <b>Ansicht von unten</b><br>Bottom view<br>Vue de dessous                            | <b>Vgl. - Nr. passend für</b><br>Comp. ref. to fit<br>Réf. de comp. correspondant   |
|  |  |  | <b>084.059-13</b><br><u>Conti 881 MB</u><br><b>084.059-73</b><br>Typ 36 / Hub 200 mm<br>mit Stahlkolben<br>Type 36 / 200 mm Stroke<br>with steel piston<br>Type 36 / 200 mm levée<br>avec piston d'acier  |

Aufgeführte Original-Ersatzteilenummern dienen nur zu Vergleichszwecken und dürfen in Rechnungen und Lieferscheinen an die Fahrzeugbesitzer nicht erscheinen. Die von uns gelieferten Produkte sind ausschließlich dem bestimmungsgemäßen Gebrauch zuzuführen. Der Einbau darf nur durch geschultes Personal erfolgen. OE part nos. serve for comparison only and may not appear on invoices and delivery notes to the vehicle owners. The products we supply should only be used as intended and they should only be installed by trained staff. Les numéros d'origine ont seulement pour but la comparaison. Il n'est pas permis de mentionner les numéros d'origine dans les factures et les notes de livraison adressées aux propriétaires des véhicules. Les produits que nous livrons seront exclusivement utilisés pour un emploi conforme. Le montage sera uniquement exécuté par du personnel formé à cet effet.

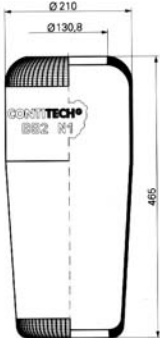
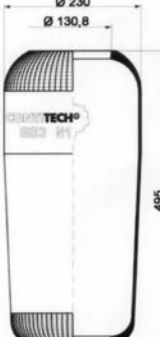
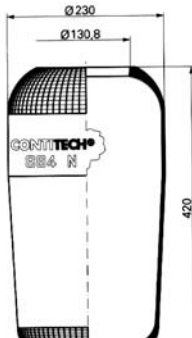
| <p><b>Schnittansicht</b><br/>Cross section view<br/>Vue en coupe</p>                | <p><b>Ansicht von oben</b><br/>Top view<br/>Vue de dessus</p> | <p><b>Ansicht von unten</b><br/>Bottom view<br/>Vue de dessous</p> | <p><b>Vgl. - Nr. passend für</b><br/>Comp. ref. to fit<br/>Réf. de comp. correspondant</p>  |
|---|---|--|---|
|   |   |  |   |
| <p><b>Schnittansicht</b><br/>Cross section view<br/>Vue en coupe</p>                | <p><b>Ansicht von oben</b><br/>Top view<br/>Vue de dessus</p> | <p><b>Ansicht von unten</b><br/>Bottom view<br/>Vue de dessous</p> | <p><b>Vgl. - Nr. passend für</b><br/>Comp. ref. to fit<br/>Réf. de comp. correspondant</p>  |
|   |   |  | <p><b>084.060-10</b><br/><u>Conti 882 N1</u><br/><b>084.060-20</b><br/><u>Phoenix 1F 16-1</u><br/><b>084.060-30</b><br/><u>CF Gomma 1SC 250-28</u><br/><b>084.060-40</b><br/><u>Goodyear 9048</u><br/><b>084.060-50</b><br/><u>Firestone W01-095-0435</u><br/><b>084.060-70</b></p> |
| <p><b>Schnittansicht</b><br/>Cross section view<br/>Vue en coupe</p>                | <p><b>Ansicht von oben</b><br/>Top view<br/>Vue de dessus</p> | <p><b>Ansicht von unten</b><br/>Bottom view<br/>Vue de dessous</p> | <p><b>Vgl. - Nr. passend für</b><br/>Comp. ref. to fit<br/>Réf. de comp. correspondant</p>  |
|  |   |  | <p><b>084.061-10</b><br/><u>Conti 883 N1</u><br/><b>084.061-20</b><br/><u>Phoenix 1F 21 C2</u><br/><b>084.061-40</b><br/><u>Goodyear 9012</u></p>   |
| <p><b>Schnittansicht</b><br/>Cross section view<br/>Vue en coupe</p>                | <p><b>Ansicht von oben</b><br/>Top view<br/>Vue de dessus</p> | <p><b>Ansicht von unten</b><br/>Bottom view<br/>Vue de dessous</p> | <p><b>Vgl. - Nr. passend für</b><br/>Comp. ref. to fit<br/>Réf. de comp. correspondant</p>  |
|  |   |  | <p><b>084.062-10</b><br/><u>Conti 884 N</u><br/><b>084.062-20</b><br/><u>Phoenix 1F 20 A</u><br/><b>084.062-30</b><br/><u>CF Gomma 1SC 270-28</u><br/><b>084.062-40</b><br/><u>Goodyear 9002</u><br/><b>084.062-70</b></p>  |

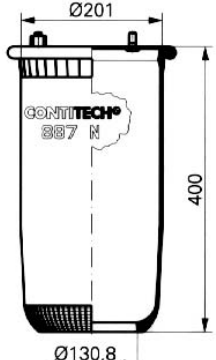
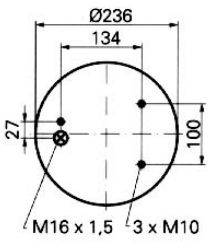
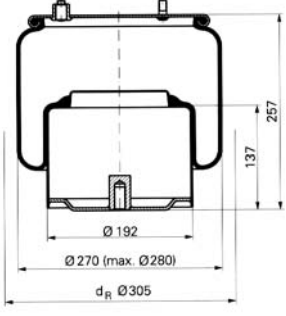
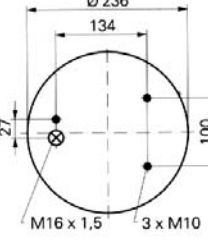
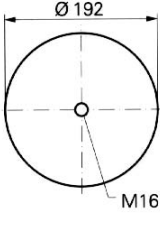
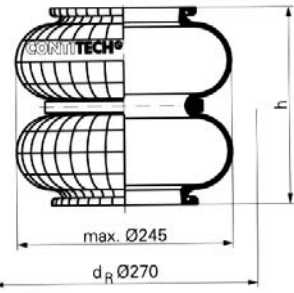

Aufgeführte Original-Ersatzteilenummern dienen nur zu Vergleichszwecken und dürfen in Rechnungen und Lieferscheinen an die Fahrzeugbesitzer nicht erscheinen. Die von uns gelieferten Produkte sind ausschließlich dem bestimmungsgemäßen Gebrauch zuzuführen. Der Einbau darf nur durch geschultes Personal erfolgen. OE part nos. serve for comparison only and may not appear on invoices and delivery notes to the vehicle owners. The products we supply should only be used as intended and they should only be installed by trained staff. Les numéros d'origine ont seulement pour but la comparaison. Il n'est pas permis de mentionner les numéros d'origine dans les factures et les notes de livraison adressées aux propriétaires des véhicules. Les produits que nous livrons seront exclusivement utilisés pour un emploi conforme. Le montage sera uniquement exécuté par du personnel formé à cet effet.

| <b>Schnittansicht</b><br>Cross section view<br>Vue en coupe                         | <b>Ansicht von oben</b><br>Top view<br>Vue de dessus                               | <b>Ansicht von unten</b><br>Bottom view<br>Vue de dessous                           | <b>Vgl. - Nr. passend für</b><br>Comp. ref. to fit<br>Réf. de comp. correspondant   |
|---|--|---|---|
|    |   |   | <b>084.064-11</b><br><u>Conti 887 M</u>   |
| <b>Schnittansicht</b><br>Cross section view<br>Vue en coupe                         | <b>Ansicht von oben</b><br>Top view<br>Vue de dessus                               | <b>Ansicht von unten</b><br>Bottom view<br>Vue de dessous                           | <b>Vgl. - Nr. passend für</b><br>Comp. ref. to fit<br>Réf. de comp. correspondant   |
|   |  |  | <b>084.064-12</b><br><u>Conti 887 MK1</u>   |
| <b>Schnittansicht</b><br>Cross section view<br>Vue en coupe                         | <b>Ansicht von oben</b><br>Top view<br>Vue de dessus                               | <b>Ansicht von unten</b><br>Bottom view<br>Vue de dessous                           | <b>Vgl. - Nr. passend für</b><br>Comp. ref. to fit<br>Réf. de comp. correspondant   |
|   |  |   | <b>084.066-10</b><br><u>Conti 893 N</u>   |
| <b>Schnittansicht</b><br>Cross section view<br>Vue en coupe                         | <b>Ansicht von oben</b><br>Top view<br>Vue de dessus                               | <b>Ansicht von unten</b><br>Bottom view<br>Vue de dessous                           | <b>Vgl. - Nr. passend für</b><br>Comp. ref. to fit<br>Réf. de comp. correspondant   |
|  |  |   | <b>084.069-10</b><br><u>Conti 895 N</u><br><b>084.069-20</b><br><u>Phoenix 2B 12 R</u><br><b>084.069-40</b><br><u>Goodyear 8325</u><br><b>084.069-50</b><br><u>Firestone W01-095-0009</u> |

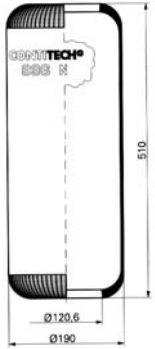
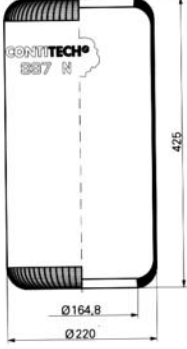
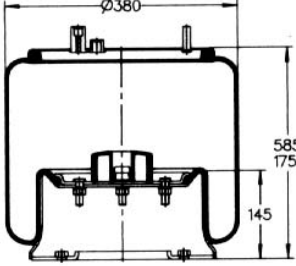
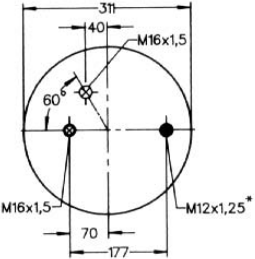
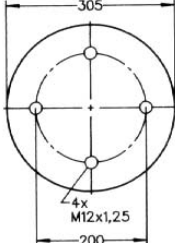
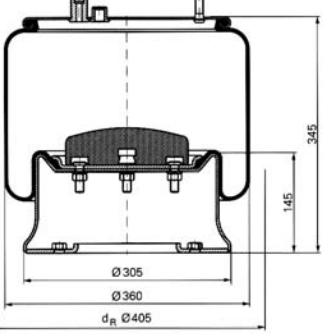
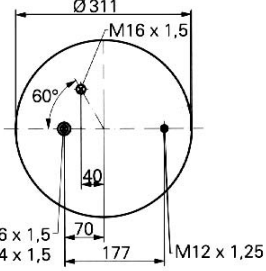
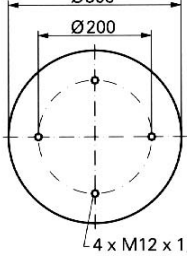
Aufgeführte Original-Ersatzteilenummern dienen nur zu Vergleichszwecken und dürfen in Rechnungen und Lieferscheinen an die Fahrzeugbesitzer nicht erscheinen. Die von uns gelieferten Produkte sind ausschließlich dem bestimmungsgemäßen Gebrauch zuzuführen. Der Einbau darf nur durch geschultes Personal erfolgen. OE part nos. serve for comparison only and may not appear on invoices and delivery notes to the vehicle owners. The products we supply should only be used as intended and they should only be installed by trained staff. Les numéros d'origine ont seulement pour but la comparaison. Il n'est pas permis de mentionner les numéros d'origine dans les factures et les notes de livraison adressées aux propriétaires des véhicules. Les produits que nous livrons seront exclusivement utilisés pour un emploi conforme. Le montage sera uniquement exécuté par du personnel formé à cet effet.

| <p><b>Schnittansicht</b><br/>Cross section view<br/>Vue en coupe</p>                | <p><b>Ansicht von oben</b><br/>Top view<br/>Vue de dessus</p>                       | <p><b>Ansicht von unten</b><br/>Bottom view<br/>Vue de dessous</p>                   | <p><b>Vgl. - Nr. passend für</b><br/>Comp. ref. to fit<br/>Réf. de comp. correspondant</p>  |
|---|---|--|---|
|    |   |  | <p><b>084.070-10</b><br/><u>Conti 896 N</u><br/><b>084.070-20</b><br/><u>Phoenix 2E 18-A</u><br/><b>084.070-30</b><br/><u>CF Gomma 1S 285-18</u><br/><b>084.070-40</b><br/><u>Goodyear 8040</u><br/><b>084.070-50</b><br/><u>Firestone W01-095-0245</u><br/><b>084.070-70</b></p> |
| <p><b>Schnittansicht</b><br/>Cross section view<br/>Vue en coupe</p>                | <p><b>Ansicht von oben</b><br/>Top view<br/>Vue de dessus</p>                       | <p><b>Ansicht von unten</b><br/>Bottom view<br/>Vue de dessous</p>                   | <p><b>Vgl. - Nr. passend für</b><br/>Comp. ref. to fit<br/>Réf. de comp. correspondant</p>  |
|   |   |  | <p><b>084.071-10</b><br/><u>Conti 897 N</u><br/><b>084.071-20</b><br/><u>Phoenix 2E 23</u><br/><b>084.071-30</b><br/><u>CF Gomma 1S 320-30</u><br/><b>084.071-40</b><br/><u>Goodyear 8028</u><br/><b>084.071-70</b></p>   |
| <p><b>Schnittansicht</b><br/>Cross section view<br/>Vue en coupe</p>                | <p><b>Ansicht von oben</b><br/>Top view<br/>Vue de dessus</p>                       | <p><b>Ansicht von unten</b><br/>Bottom view<br/>Vue de dessous</p>                   | <p><b>Vgl. - Nr. passend für</b><br/>Comp. ref. to fit<br/>Réf. de comp. correspondant</p>  |
|  |  |  | <p><b>084.072-11</b><br/><u>Conti 901 MB</u></p>  |
| <p><b>Schnittansicht</b><br/>Cross section view<br/>Vue en coupe</p>                | <p><b>Ansicht von oben</b><br/>Top view<br/>Vue de dessus</p>                       | <p><b>Ansicht von unten</b><br/>Bottom view<br/>Vue de dessous</p>                   | <p><b>Vgl. - Nr. passend für</b><br/>Comp. ref. to fit<br/>Réf. de comp. correspondant</p>  |
|  |  |  | <p><b>084.073-11</b><br/><u>Conti 902 MB</u><br/><b>084.073-51</b><br/><u>Firestone W01-M58-9910</u></p>  |

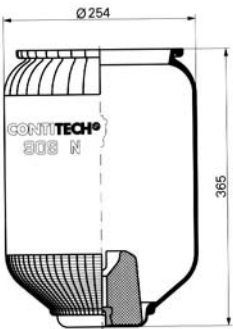
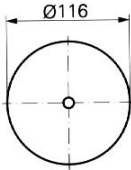
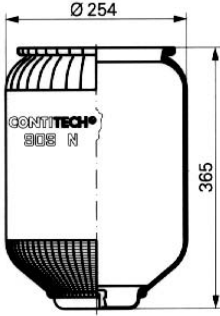
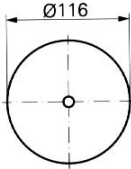
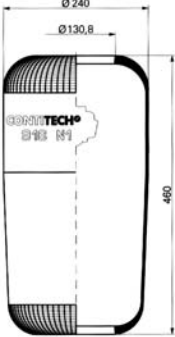

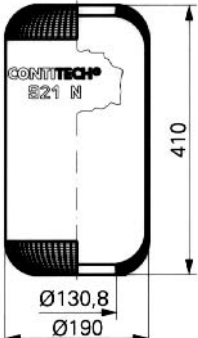

Aufgeführte Original-Ersatzteilenummern dienen nur zu Vergleichszwecken und dürfen in Rechnungen und Lieferscheinen an die Fahrzeugbesitzer nicht erscheinen. Die von uns gelieferten Produkte sind ausschließlich dem bestimmungsgemäßen Gebrauch zuzuführen. Der Einbau darf nur durch geschultes Personal erfolgen. OE part nos. serve for comparison only and may not appear on invoices and delivery notes to the vehicle owners. The products we supply should only be used as intended and they should only be installed by trained staff. Les numéros d'origine ont seulement pour but la comparaison. Il n'est pas permis de mentionner les numéros d'origine dans les factures et les notes de livraison adressées aux propriétaires des véhicules. Les produits que nous livrons seront exclusivement utilisés pour un emploi conforme. Le montage sera uniquement exécuté par du personnel formé à cet effet.

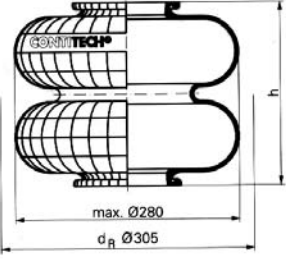
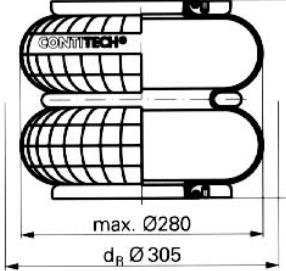
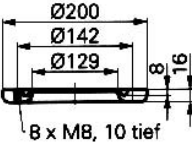
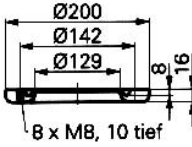
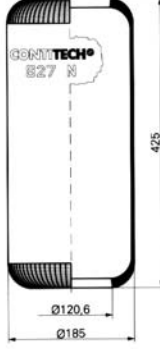
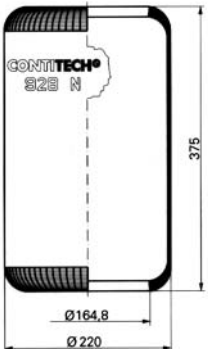
| <b>Schnittansicht</b><br>Cross section view<br>Vue en coupe                         | <b>Ansicht von oben</b><br>Top view<br>Vue de dessus | <b>Ansicht von unten</b><br>Bottom view<br>Vue de dessous                          | <b>Vgl. - Nr. passend für</b><br>Comp. ref. to fit<br>Réf. de comp. correspondant   |
|---|--|--|---|
|    |  |  | <b>084.074-10</b><br><u>Conti 909 NTB</u><br><br><i>mit Anschlagpuffer</i><br>with anti vibration mount<br>avec amortisseur de vibration  |
| <b>Schnittansicht</b><br>Cross section view<br>Vue en coupe                         | <b>Ansicht von oben</b><br>Top view<br>Vue de dessus | <b>Ansicht von unten</b><br>Bottom view<br>Vue de dessous                          | <b>Vgl. - Nr. passend für</b><br>Comp. ref. to fit<br>Réf. de comp. correspondant   |
|   |  |  | <b>084.075-10</b><br><u>Conti 929 NT</u><br><b>084.075-20</b><br><u>Phoenix 1D 23 C-1</u><br><b>084.075-50</b><br><u>Firestone W01-358-2119</u><br><br><i>ohne Anschlagpuffer</i><br>without anti vibration mount<br>sans amortisseur de vibration  |
| <b>Schnittansicht</b><br>Cross section view<br>Vue en coupe                         | <b>Ansicht von oben</b><br>Top view<br>Vue de dessus | <b>Ansicht von unten</b><br>Bottom view<br>Vue de dessous                          | <b>Vgl. - Nr. passend für</b><br>Comp. ref. to fit<br>Réf. de comp. correspondant   |
|  |  |  | <b>084.076-10</b><br><u>Conti 916 N1</u><br><b>084.076-20</b><br><u>Phoenix 1F 21 C-5</u><br><b>084.076-40</b><br><u>Goodyear 9015</u><br> <b>084.076-70</b>  |
| <b>Schnittansicht</b><br>Cross section view<br>Vue en coupe                         | <b>Ansicht von oben</b><br>Top view<br>Vue de dessus | <b>Ansicht von unten</b><br>Bottom view<br>Vue de dessous                          | <b>Vgl. - Nr. passend für</b><br>Comp. ref. to fit<br>Réf. de comp. correspondant   |
|  |  |  | <b>084.077-10</b><br><u>Conti 921 N</u><br><br><b>084.077-40</b><br><u>Goodyear 8043</u>  |

Aufgeführte Original-Ersatzteilenummern dienen nur zu Vergleichszwecken und dürfen in Rechnungen und Lieferscheinen an die Fahrzeugbesitzer nicht erscheinen. Die von uns gelieferten Produkte sind ausschließlich dem bestimmungsgemäßen Gebrauch zuzuführen. Der Einbau darf nur durch geschultes Personal erfolgen. OE part nos. serve for comparison only and may not appear on invoices and delivery notes to the vehicle owners. The products we supply should only be used as intended and they should only be installed by trained staff. Les numéros d'origine ont seulement pour but la comparaison. Il n'est pas permis de mentionner les numéros d'origine dans les factures et les notes de livraison adressées aux propriétaires des véhicules. Les produits que nous livrons seront exclusivement utilisés pour un emploi conforme. Le montage sera uniquement exécuté par du personnel formé à cet effet.

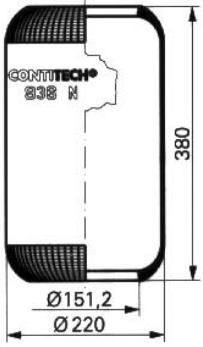
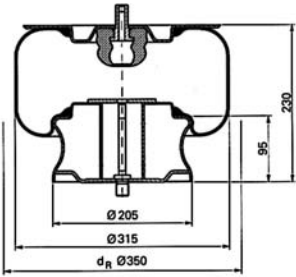
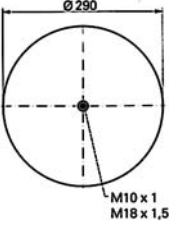
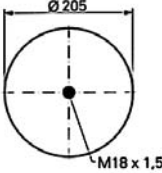
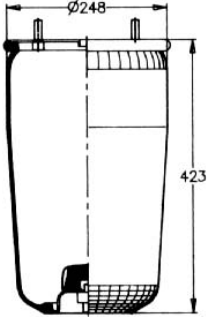
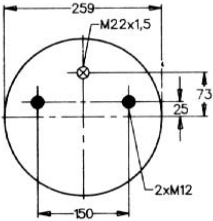
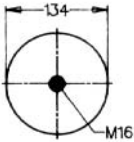
| <p><b>Schnittansicht</b><br/>Cross section view<br/>Vue en coupe</p>                | <p><b>Ansicht von oben</b><br/>Top view<br/>Vue de dessus</p>                     | <p><b>Ansicht von unten</b><br/>Bottom view<br/>Vue de dessous</p>                 | <p><b>Vgl. - Nr. passend für</b><br/>Comp. ref. to fit<br/>Réf. de comp. correspondant</p>  |
|---|---|--|---|
|    |   |  | <p><b>084.078-10</b><br/><u>Conti 926 N</u></p>   |
| <p><b>Schnittansicht</b><br/>Cross section view<br/>Vue en coupe</p>                | <p><b>Ansicht von oben</b><br/>Top view<br/>Vue de dessus</p>                     | <p><b>Ansicht von unten</b><br/>Bottom view<br/>Vue de dessous</p>                 | <p><b>Vgl. - Nr. passend für</b><br/>Comp. ref. to fit<br/>Réf. de comp. correspondant</p>  |
|   |  |  | <p><b>084.078-11</b><br/><u>Conti 926 M</u></p>   |
| <p><b>Schnittansicht</b><br/>Cross section view<br/>Vue en coupe</p>                | <p><b>Ansicht von oben</b><br/>Top view<br/>Vue de dessus</p>                     | <p><b>Ansicht von unten</b><br/>Bottom view<br/>Vue de dessous</p>                 | <p><b>Vgl. - Nr. passend für</b><br/>Comp. ref. to fit<br/>Réf. de comp. correspondant</p>  |
|  |   |  | <p><b>084.079-10</b><br/><u>Conti 927 N</u><br/><b>084.079-20</b><br/><u>Phoenix 2E 18 B</u><br/><b>084.079-40</b><br/><u>Goodyear 8037</u><br/><b>084.079-70</b></p> |
| <p><b>Schnittansicht</b><br/>Cross section view<br/>Vue en coupe</p>                | <p><b>Ansicht von oben</b><br/>Top view<br/>Vue de dessus</p>                     | <p><b>Ansicht von unten</b><br/>Bottom view<br/>Vue de dessous</p>                 | <p><b>Vgl. - Nr. passend für</b><br/>Comp. ref. to fit<br/>Réf. de comp. correspondant</p>  |
|  |   |  | <p><b>084.080-10</b><br/><u>Conti 928 N</u><br/><b>084.080-40</b><br/><u>Goodyear 8042</u><br/><b>084.080-70</b></p>  |

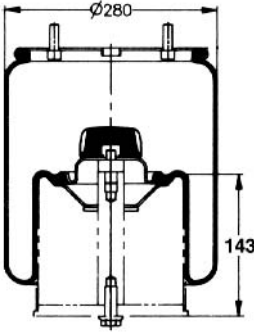
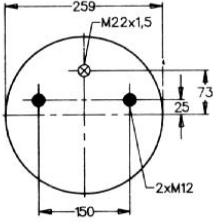
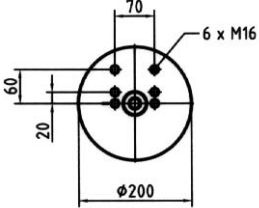
Aufgeführte Original-Ersatzteilenummern dienen nur zu Vergleichszwecken und dürfen in Rechnungen und Lieferscheinen an die Fahrzeugbesitzer nicht erscheinen. Die von uns gelieferten Produkte sind ausschließlich dem bestimmungsgemäßen Gebrauch zuzuführen. Der Einbau darf nur durch geschultes Personal erfolgen. OE part nos. serve for comparison only and may not appear on invoices and delivery notes to the vehicle owners. The products we supply should only be used as intended and they should only be installed by trained staff. Les numéros d'origine ont seulement pour but la comparaison. Il n'est pas permis de mentionner les numéros d'origine dans les factures et les notes de livraison adressées aux propriétaires des véhicules. Les produits que nous livrons seront exclusivement utilisés pour un emploi conforme. Le montage sera uniquement exécuté par du personnel formé à cet effet.

| <b>Schnittansicht</b><br>Cross section view<br>Vue en coupe                         | <b>Ansicht von oben</b><br>Top view<br>Vue de dessus                                | <b>Ansicht von unten</b><br>Bottom view<br>Vue de dessous                            | <b>Vgl. - Nr. passend für</b><br>Comp. ref. to fit<br>Réf. de comp. correspondant  |
|---|---|--|--|
|    |   |  | <b>084.081-10</b><br><u>Conti 936 N</u>  |
| <b>Schnittansicht</b><br>Cross section view<br>Vue en coupe                         | <b>Ansicht von oben</b><br>Top view<br>Vue de dessus                                | <b>Ansicht von unten</b><br>Bottom view<br>Vue de dessous                            | <b>Vgl. - Nr. passend für</b><br>Comp. ref. to fit<br>Réf. de comp. correspondant  |
|   |   |    | <b>084.081-11</b><br><u>Conti 936 MB</u>   |
| <b>Schnittansicht</b><br>Cross section view<br>Vue en coupe                         | <b>Ansicht von oben</b><br>Top view<br>Vue de dessus                                | <b>Ansicht von unten</b><br>Bottom view<br>Vue de dessous                            | <b>Vgl. - Nr. passend für</b><br>Comp. ref. to fit<br>Réf. de comp. correspondant  |
|  |  |  | <b>084.082-11</b><br><u>Conti 940 MB</u><br><b>084.082-21</b><br><u>Phoenix 1DK 21 / 30 K</u><br><b>084.082-41</b><br><u>Goodyear 1R11-703</u><br><b>084.082-71</b><br> <br>Typ / Type / Type 30K  |
| <b>Schnittansicht</b><br>Cross section view<br>Vue en coupe                         | <b>Ansicht von oben</b><br>Top view<br>Vue de dessus                                | <b>Ansicht von unten</b><br>Bottom view<br>Vue de dessous                            | <b>Vgl. - Nr. passend für</b><br>Comp. ref. to fit<br>Réf. de comp. correspondant  |
|  |  |  | <b>084.082-12</b><br><u>Conti 940 MB</u><br><b>084.082-42</b><br><u>Goodyear 1R11-703 kpl.</u><br><b>084.082-72</b><br> <br>Typ 30K / Hub 180 mm<br>mit Stahlkolben<br>Type 30K / 180 mm Stroke<br>with steel piston<br>Type 30K / 180 mm levée<br>avec piston d'acier |

Aufgeführte Original-Ersatzteilenummern dienen nur zu Vergleichszwecken und dürfen in Rechnungen und Lieferscheinen an die Fahrzeugbesitzer nicht erscheinen. Die von uns gelieferten Produkte sind ausschließlich dem bestimmungsgemäßen Gebrauch zuzuführen. Der Einbau darf nur durch geschultes Personal erfolgen. OE part nos. serve for comparison only and may not appear on invoices and delivery notes to the vehicle owners. The products we supply should only be used as intended and they should only be installed by trained staff. Les numéros d'origine ont seulement pour but la comparaison. Il n'est pas permis de mentionner les numéros d'origine dans les factures et les notes de livraison adressées aux propriétaires des véhicules. Les produits que nous livrons seront exclusivement utilisés pour un emploi conforme. Le montage sera uniquement exécuté par du personnel formé à cet effet.

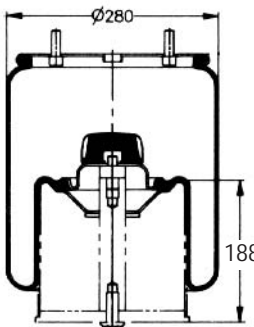
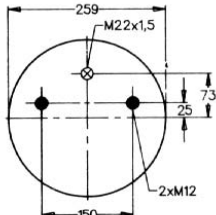
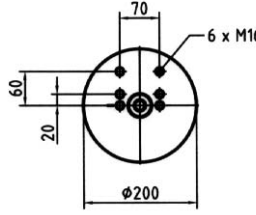
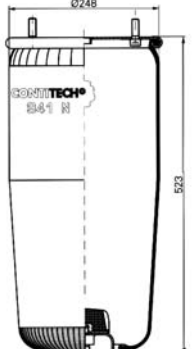
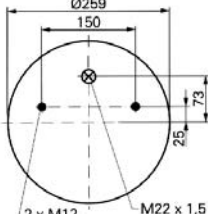
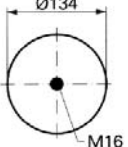
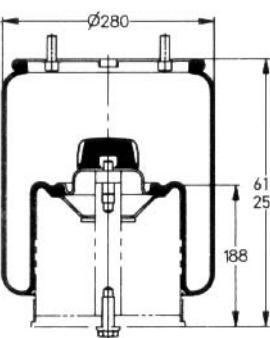
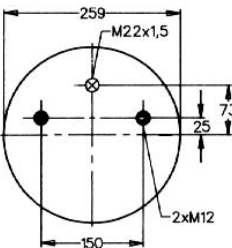
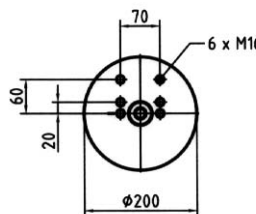

| <p><b>Schnittansicht</b><br/>Cross section view<br/>Vue en coupe</p>                | <p><b>Ansicht von oben</b><br/>Top view<br/>Vue de dessus</p>                       | <p><b>Ansicht von unten</b><br/>Bottom view<br/>Vue de dessous</p>                   | <p><b>Vgl. - Nr. passend für</b><br/>Comp. ref. to fit<br/>Réf. de comp. correspondant</p>  |
|---|---|--|---|
|    |    |    | <p><b>084.082-13</b><br/>Conti 940 MB<br/><b>084.082-43</b><br/>Goodyear 1R11-703 kpl.<br/><b>084.082-73</b></p> <p>Typ 30K / Hub 180 mm<br/>mit Stahlkolben<br/>Type 30K / 180 mm Stroke<br/>with steel piston<br/>Type 30K / 180 mm levée<br/>avec piston d'acier</p> |
| <p><b>Schnittansicht</b><br/>Cross section view<br/>Vue en coupe</p>                | <p><b>Ansicht von oben</b><br/>Top view<br/>Vue de dessus</p>                       | <p><b>Ansicht von unten</b><br/>Bottom view<br/>Vue de dessous</p>                   | <p><b>Vgl. - Nr. passend für</b><br/>Comp. ref. to fit<br/>Réf. de comp. correspondant</p>  |
|   |   |  |   |
| <p><b>Schnittansicht</b><br/>Cross section view<br/>Vue en coupe</p>                | <p><b>Ansicht von oben</b><br/>Top view<br/>Vue de dessus</p>                       | <p><b>Ansicht von unten</b><br/>Bottom view<br/>Vue de dessous</p>                   | <p><b>Vgl. - Nr. passend für</b><br/>Comp. ref. to fit<br/>Réf. de comp. correspondant</p>  |
|  |  |  | <p><b>084.083-11</b><br/>Conti 941 MB<br/><b>084.083-21</b><br/>Phoenix 1DK 21-30<br/><b>084.083-31</b><br/>CF Gomma 1TC 300-36/204 466<br/><b>084.083-41</b><br/>Goodyear 1R11-700<br/><b>084.083-71</b></p> <p>Typ / Type / Type 30</p>                               |
| <p><b>Schnittansicht</b><br/>Cross section view<br/>Vue en coupe</p>                | <p><b>Ansicht von oben</b><br/>Top view<br/>Vue de dessus</p>                       | <p><b>Ansicht von unten</b><br/>Bottom view<br/>Vue de dessous</p>                   | <p><b>Vgl. - Nr. passend für</b><br/>Comp. ref. to fit<br/>Réf. de comp. correspondant</p>  |
|  |  |  | <p><b>084.083-12</b><br/>Conti 941 MB<br/><b>084.083-42</b><br/>Goodyear 1R11-701<br/><b>084.083-72</b></p> <p>Typ 30 / Hub 200 mm<br/>mit Stahlkolben<br/>Type 30 / 200 mm Stroke<br/>with steel piston<br/>Type 30 / 200 mm levée<br/>avec piston d'acier</p>         |

Aufgeführte Original-Ersatzteilenummern dienen nur zu Vergleichszwecken und dürfen in Rechnungen und Lieferscheinen an die Fahrzeugbesitzer nicht erscheinen. Die von uns gelieferten Produkte sind ausschließlich dem bestimmungsgemäßen Gebrauch zuzuführen. Der Einbau darf nur durch geschultes Personal erfolgen. OE part nos. serve for comparison only and may not appear on invoices and delivery notes to the vehicle owners. The products we supply should only be used as intended and they should only be installed by trained staff. Les numéros d'origine ont seulement pour but la comparaison. Il n'est pas permis de mentionner les numéros d'origine dans les factures et les notes de livraison adressées aux propriétaires des véhicules. Les produits que nous livrons seront exclusivement utilisés pour un emploi conforme. Le montage sera uniquement exécuté par du personnel formé à cet effet.

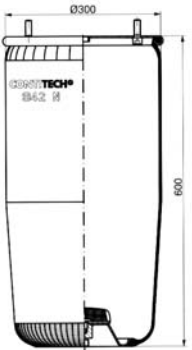
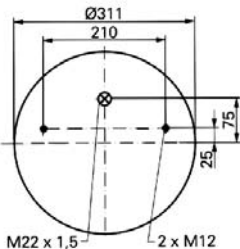
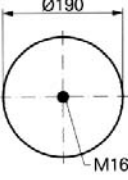
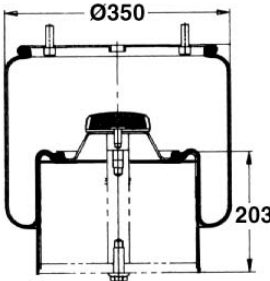
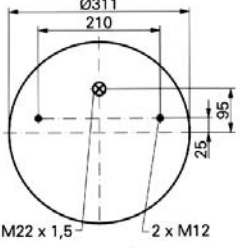
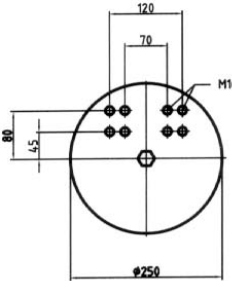
| <b>Schnittansicht</b><br>Cross section view<br>Vue en coupe  | <b>Ansicht von oben</b><br>Top view<br>Vue de dessus   | <b>Ansicht von unten</b><br>Bottom view<br>Vue de dessous   | <b>Vgl. - Nr. passend für</b><br>Comp. ref. to fit<br>Réf. de comp. correspondant  |
|--|--|---|--|
|  |  |   |  |
| <b>Schnittansicht</b><br>Cross section view<br>Vue en coupe  | <b>Ansicht von oben</b><br>Top view<br>Vue de dessus   | <b>Ansicht von unten</b><br>Bottom view<br>Vue de dessous   | <b>Vgl. - Nr. passend für</b><br>Comp. ref. to fit<br>Réf. de comp. correspondant  |
|  <p>Technical drawing showing a cross-section of an air spring. Dimensions include a top diameter of Ø300 and a total height of 600. The spring is labeled 'TECH 842 H'.</p> |  <p>Technical drawing showing the top view of the air spring. Dimensions include an outer diameter of Ø311, an inner diameter of 210, and a mounting hole diameter of 7.5. Mounting holes are specified as M22 x 1,5 and 2 x M12.</p>  |  <p>Technical drawing showing the bottom view of the air spring. Dimensions include a diameter of Ø190 and a central hole of M16.</p>   | <b>084.084-11</b><br>Conti 942 MB<br><b>084.084-21</b><br>Phoenix Typ 36-1<br><b>084.084-41</b><br>Goodyear 1R14-700<br><b>084.084-71</b><br>Typ 36-1<br>Type 36-1<br>Type 36-1                          |
| <b>Schnittansicht</b><br>Cross section view<br>Vue en coupe  | <b>Ansicht von oben</b><br>Top view<br>Vue de dessus   | <b>Ansicht von unten</b><br>Bottom view<br>Vue de dessous   | <b>Vgl. - Nr. passend für</b><br>Comp. ref. to fit<br>Réf. de comp. correspondant  |
|  <p>Technical drawing showing a cross-section of an air spring. Dimensions include a top diameter of Ø350 and a height of 203.</p>  |  <p>Technical drawing showing the top view of the air spring. Dimensions include an outer diameter of Ø311, an inner diameter of 210, and a mounting hole diameter of 9.5. Mounting holes are specified as M22 x 1,5 and 2 x M12.</p> |  <p>Technical drawing showing the bottom view of the air spring. Dimensions include a diameter of 120, a central hole of 70, and a mounting hole of M16. Other dimensions shown are 80, 45, and Ø250.</p> | <b>084.084-12</b><br>Conti 942 MB<br><b>084.084-72</b><br>Typ 36-1 / Hub 340 mm<br>mit Stahlkolben<br>Type 36-1 / 340 mm Stroke<br>with steel piston<br>Type 36-1 / 340 mm levée<br>avec piston en acier |
| <b>Schnittansicht</b><br>Cross section view<br>Vue en coupe  | <b>Ansicht von oben</b><br>Top view<br>Vue de dessus   | <b>Ansicht von unten</b><br>Bottom view<br>Vue de dessous   | <b>Vgl. - Nr. passend für</b><br>Comp. ref. to fit<br>Réf. de comp. correspondant  |
|  |  |   |  |

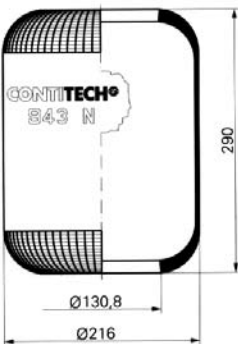
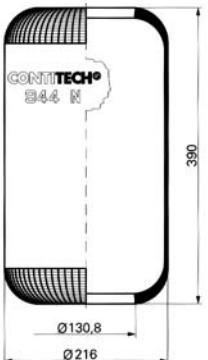
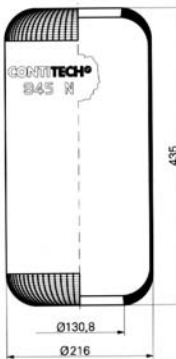
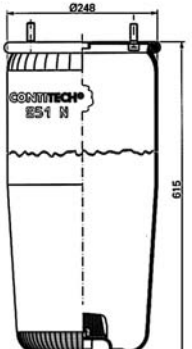
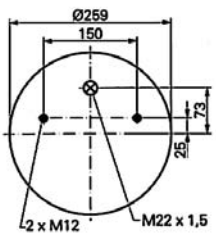
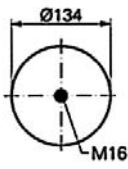

Aufgeführte Original-Ersatzteilenummern dienen nur zu Vergleichszwecken und dürfen in Rechnungen und Lieferscheinen an die Fahrzeugbesitzer nicht erscheinen. Die von uns gelieferten Produkte sind ausschließlich dem bestimmungsgemäßen Gebrauch zuzuführen. Der Einbau darf nur durch geschultes Personal erfolgen. OE part nos. serve for comparison only and may not appear on invoices and delivery notes to the vehicle owners. The products we supply should only be used as intended and they should only be installed by trained staff. Les numéros d'origine ont seulement pour but la comparaison. Il n'est pas permis de mentionner les numéros d'origine dans les factures et les notes de livraison adressées aux propriétaires des véhicules. Les produits que nous livrons seront exclusivement utilisés pour un emploi conforme. Le montage sera uniquement exécuté par du personnel formé à cet effet.

| <p><b>Schnittansicht</b><br/>Cross section view<br/>Vue en coupe</p>                | <p><b>Ansicht von oben</b><br/>Top view<br/>Vue de dessus</p>                       | <p><b>Ansicht von unten</b><br/>Bottom view<br/>Vue de dessous</p>                   | <p><b>Vgl. - Nr. passend für</b><br/>Comp. ref. to fit<br/>Réf. de comp. correspondant</p>   |
|---|---|--|--|
|    |   |  | <p><b>084.085-10</b><br/><u>Conti 943 N</u></p> <p><b>084.085-40</b><br/><u>Goodyear 9001</u></p>  |
| <p><b>Schnittansicht</b><br/>Cross section view<br/>Vue en coupe</p>                | <p><b>Ansicht von oben</b><br/>Top view<br/>Vue de dessus</p>                       | <p><b>Ansicht von unten</b><br/>Bottom view<br/>Vue de dessous</p>                   | <p><b>Vgl. - Nr. passend für</b><br/>Comp. ref. to fit<br/>Réf. de comp. correspondant</p>   |
|   |   |  | <p><b>084.086-10</b><br/><u>Conti 944 N</u></p> <p><b>084.086-30</b><br/><u>CF Gomma 1S 285-22</u></p> <p><b>084.086-40</b><br/><u>Goodyear 8012</u></p> |
| <p><b>Schnittansicht</b><br/>Cross section view<br/>Vue en coupe</p>                | <p><b>Ansicht von oben</b><br/>Top view<br/>Vue de dessus</p>                       | <p><b>Ansicht von unten</b><br/>Bottom view<br/>Vue de dessous</p>                   | <p><b>Vgl. - Nr. passend für</b><br/>Comp. ref. to fit<br/>Réf. de comp. correspondant</p>   |
|  |   |  | <p><b>084.087-10</b><br/><u>Conti 945 N</u></p> <p><b>084.087-20</b><br/><u>Phoenix 1E 21 C</u></p> <p><b>084.087-40</b><br/><u>Goodyear 8014</u></p>    |
| <p><b>Schnittansicht</b><br/>Cross section view<br/>Vue en coupe</p>                | <p><b>Ansicht von oben</b><br/>Top view<br/>Vue de dessus</p>                       | <p><b>Ansicht von unten</b><br/>Bottom view<br/>Vue de dessous</p>                   | <p><b>Vgl. - Nr. passend für</b><br/>Comp. ref. to fit<br/>Réf. de comp. correspondant</p>   |
|  |  |  | <p><b>084.088-11</b><br/><u>Conti 951 MB</u></p>   |

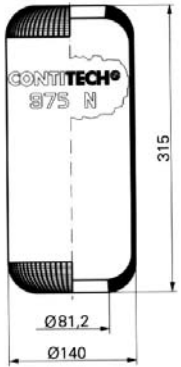
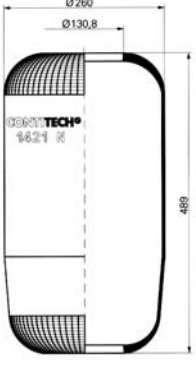
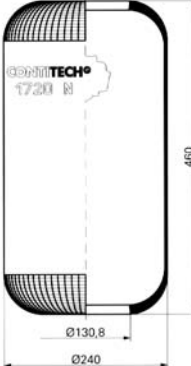
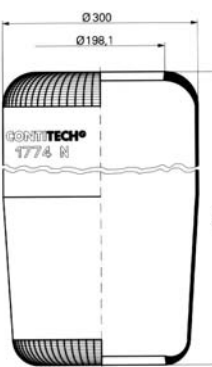

Aufgeführte Original-Ersatzteilenummern dienen nur zu Vergleichszwecken und dürfen in Rechnungen und Lieferscheinen an die Fahrzeugbesitzer nicht erscheinen. Die von uns gelieferten Produkte sind ausschließlich dem bestimmungsgemäßen Gebrauch zuzuführen. Der Einbau darf nur durch geschultes Personal erfolgen. OE part nos. serve for comparison only and may not appear on invoices and delivery notes to the vehicle owners. The products we supply should only be used as intended and they should only be installed by trained staff. Les numéros d'origine ont seulement pour but la comparaison. Il n'est pas permis de mentionner les numéros d'origine dans les factures et les notes de livraison adressées aux propriétaires des véhicules. Les produits que nous livrons seront exclusivement utilisés pour un emploi conforme. Le montage sera uniquement exécuté par du personnel formé à cet effet.

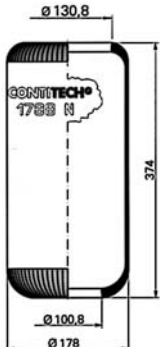
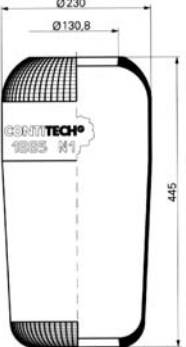
| <b>Schnittansicht</b><br>Cross section view<br>Vue en coupe                         | <b>Ansicht von oben</b><br>Top view<br>Vue de dessus | <b>Ansicht von unten</b><br>Bottom view<br>Vue de dessous | <b>Vgl. - Nr. passend für</b><br>Comp. ref. to fit<br>Réf. de comp. correspondant                 |
|---|--|---|---|
|    |  |   | <b>084.089-10</b><br><u>Conti 975 N</u><br><br><b>084.089-50</b><br><u>Firestone W01-095-0437</u> |
| <b>Schnittansicht</b><br>Cross section view<br>Vue en coupe                         | <b>Ansicht von oben</b><br>Top view<br>Vue de dessus | <b>Ansicht von unten</b><br>Bottom view<br>Vue de dessous | <b>Vgl. - Nr. passend für</b><br>Comp. ref. to fit<br>Réf. de comp. correspondant                 |
|   |  |   | <b>084.091-10</b><br><u>Conti 1421 N</u>  |
| <b>Schnittansicht</b><br>Cross section view<br>Vue en coupe                         | <b>Ansicht von oben</b><br>Top view<br>Vue de dessus | <b>Ansicht von unten</b><br>Bottom view<br>Vue de dessous | <b>Vgl. - Nr. passend für</b><br>Comp. ref. to fit<br>Réf. de comp. correspondant                 |
|  |  |   | <b>084.092-10</b><br><u>Conti 1720 N</u>  |
| <b>Schnittansicht</b><br>Cross section view<br>Vue en coupe                         | <b>Ansicht von oben</b><br>Top view<br>Vue de dessus | <b>Ansicht von unten</b><br>Bottom view<br>Vue de dessous | <b>Vgl. - Nr. passend für</b><br>Comp. ref. to fit<br>Réf. de comp. correspondant                 |
|  |  |   | <b>084.093-10</b><br><u>Conti 1774 N</u>  |

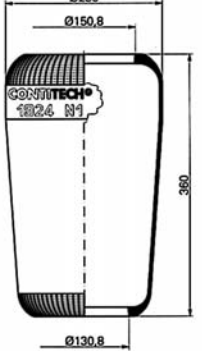
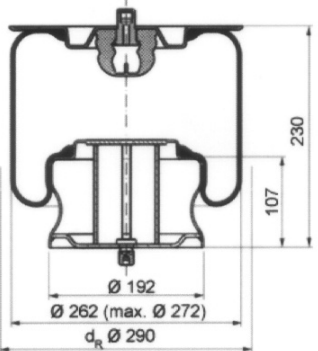
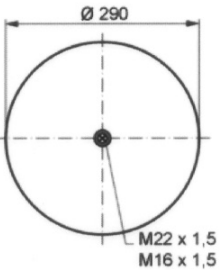
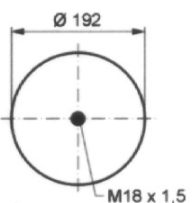
Aufgeführte Original-Ersatzteilenummern dienen nur zu Vergleichszwecken und dürfen in Rechnungen und Lieferscheinen an die Fahrzeugbesitzer nicht erscheinen. Die von uns gelieferten Produkte sind ausschließlich dem bestimmungsgemäßen Gebrauch zuzuführen. Der Einbau darf nur durch geschultes Personal erfolgen. OE part nos. serve for comparison only and may not appear on invoices and delivery notes to the vehicle owners. The products we supply should only be used as intended and they should only be installed by trained staff. Les numéros d'origine ont seulement pour but la comparaison. Il n'est pas permis de mentionner les numéros d'origine dans les factures et les notes de livraison adressées aux propriétaires des véhicules. Les produits que nous livrons seront exclusivement utilisés pour un emploi conforme. Le montage sera uniquement exécuté par du personnel formé à cet effet.

| <p><b>Schnittansicht</b><br/>Cross section view<br/>Vue en coupe</p>                | <p><b>Ansicht von oben</b><br/>Top view<br/>Vue de dessus</p>                       | <p><b>Ansicht von unten</b><br/>Bottom view<br/>Vue de dessous</p>                   | <p><b>Vgl. - Nr. passend für</b><br/>Comp. ref. to fit<br/>Réf. de comp. correspondant</p>   |
|---|---|--|--|
|    |   |  | <p><b>084.094-10</b><br/><u>Conti 1788 N</u></p>   |
| <p><b>Schnittansicht</b><br/>Cross section view<br/>Vue en coupe</p>                | <p><b>Ansicht von oben</b><br/>Top view<br/>Vue de dessus</p>                       | <p><b>Ansicht von unten</b><br/>Bottom view<br/>Vue de dessous</p>                   | <p><b>Vgl. - Nr. passend für</b><br/>Comp. ref. to fit<br/>Réf. de comp. correspondant</p>   |
|   |   |  | <p><b>084.097-10</b><br/><u>Conti 1885 N1</u><br/><b>084.097-20</b><br/><u>Phoenix 1F 20 B-1</u><br/><b>084.097-40</b><br/><u>Goodyear 9003</u><br/><b>084.097-50</b><br/><u>Firestone W01-095-0429</u></p> <p> <b>084.097-70</b> </p> |
| <p><b>Schnittansicht</b><br/>Cross section view<br/>Vue en coupe</p>                | <p><b>Ansicht von oben</b><br/>Top view<br/>Vue de dessus</p>                       | <p><b>Ansicht von unten</b><br/>Bottom view<br/>Vue de dessous</p>                   | <p><b>Vgl. - Nr. passend für</b><br/>Comp. ref. to fit<br/>Réf. de comp. correspondant</p>   |
|  |   |  | <p><b>084.098-10</b><br/><u>Conti 1924 N1</u></p>  |
| <p><b>Schnittansicht</b><br/>Cross section view<br/>Vue en coupe</p>                | <p><b>Ansicht von oben</b><br/>Top view<br/>Vue de dessus</p>                       | <p><b>Ansicht von unten</b><br/>Bottom view<br/>Vue de dessous</p>                   | <p><b>Vgl. - Nr. passend für</b><br/>Comp. ref. to fit<br/>Réf. de comp. correspondant</p>   |
|  |  |  | <p><b>084.098-13</b><br/><u>Conti 1924 N1 P08</u></p>  |

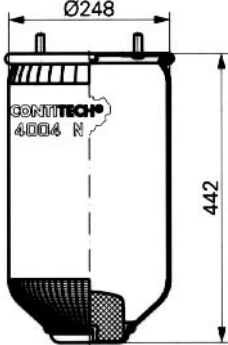
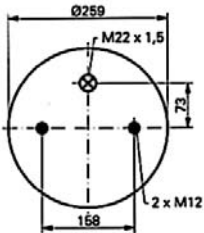
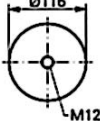
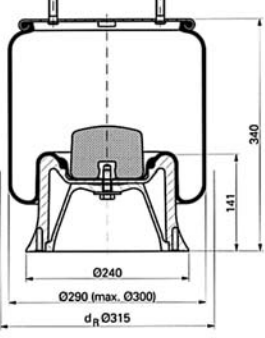
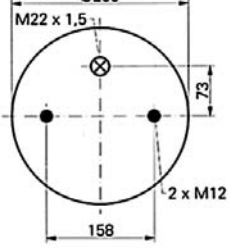
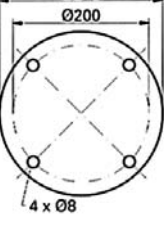
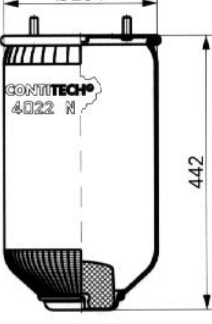
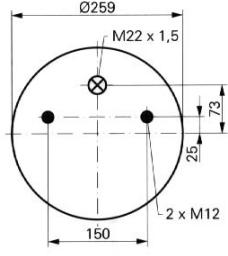

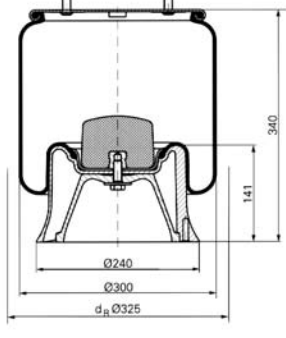
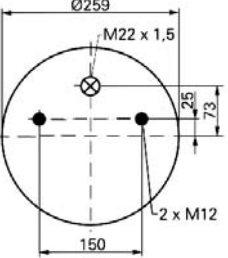
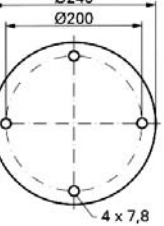

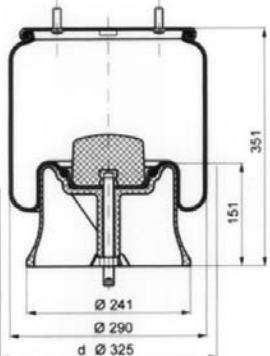
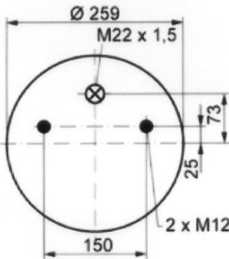
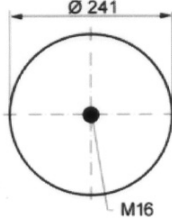
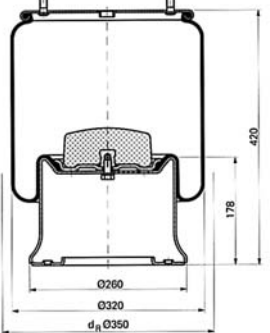
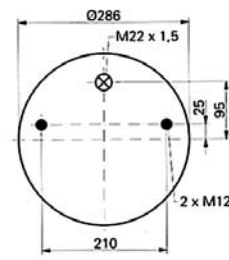
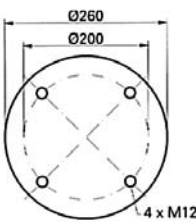
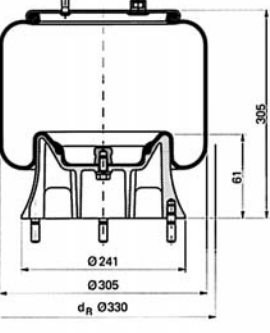
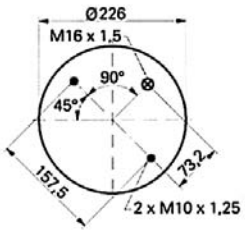
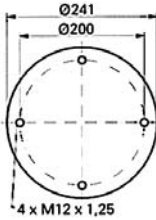
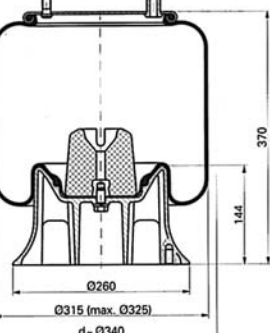
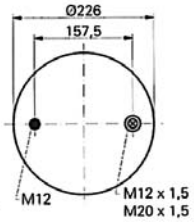
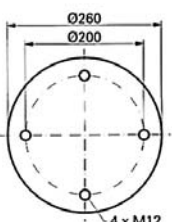

Aufgeführte Original-Ersatzteilenummern dienen nur zu Vergleichszwecken und dürfen in Rechnungen und Lieferscheinen an die Fahrzeugbesitzer nicht erscheinen. Die von uns gelieferten Produkte sind ausschließlich dem bestimmungsgemäßen Gebrauch zuzuführen. Der Einbau darf nur durch geschultes Personal erfolgen. OE part nos. serve for comparison only and may not appear on invoices and delivery notes to the vehicle owners. The products we supply should only be used as intended and they should only be installed by trained staff. Les numéros d'origine ont seulement pour but la comparaison. Il n'est pas permis de mentionner les numéros d'origine dans les factures et les notes de livraison adressées aux propriétaires des véhicules. Les produits que nous livrons seront exclusivement utilisés pour un emploi conforme. Le montage sera uniquement exécuté par du personnel formé à cet effet.

| <b>Schnittansicht</b><br>Cross section view<br>Vue en coupe                         | <b>Ansicht von oben</b><br>Top view<br>Vue de dessus                                | <b>Ansicht von unten</b><br>Bottom view<br>Vue de dessous                            | <b>Vgl. - Nr. passend für</b><br>Comp. ref. to fit<br>Réf. de comp. correspondant  |
|---|---|--|--|
|    |    |    | <b>084.099-11</b><br>Conti 4004 N P02<br><b>084.099-71</b>   |
| <b>Schnittansicht</b><br>Cross section view<br>Vue en coupe                         | <b>Ansicht von oben</b><br>Top view<br>Vue de dessus                                | <b>Ansicht von unten</b><br>Bottom view<br>Vue de dessous                            | <b>Vgl. - Nr. passend für</b><br>Comp. ref. to fit<br>Réf. de comp. correspondant  |
|   |   |   | <b>084.099-12</b><br>Conti 4004 N P03<br><b>084.099-32</b><br>CF Gomma 1T 300-37<br><b>084.099-42</b><br>Goodyear 1R11-750<br><b>084.099-72</b><br><i>mit Kunststoffkolben</i><br>with plastic piston<br>avec piston plastique |
| <b>Schnittansicht</b><br>Cross section view<br>Vue en coupe                         | <b>Ansicht von oben</b><br>Top view<br>Vue de dessus                                | <b>Ansicht von unten</b><br>Bottom view<br>Vue de dessous                            | <b>Vgl. - Nr. passend für</b><br>Comp. ref. to fit<br>Réf. de comp. correspondant  |
|  |  |  | <b>084.100-11</b><br>Conti 4022 N P02<br><b>084.100-41</b><br>Goodyear 1R11-709<br><b>084.100-71</b>   |
| <b>Schnittansicht</b><br>Cross section view<br>Vue en coupe                         | <b>Ansicht von oben</b><br>Top view<br>Vue de dessus                                | <b>Ansicht von unten</b><br>Bottom view<br>Vue de dessous                            | <b>Vgl. - Nr. passend für</b><br>Comp. ref. to fit<br>Réf. de comp. correspondant  |
|  |  |  | <b>084.100-12</b><br>Conti 4022 N P03<br><b>084.100-32</b><br>CF Gomma 1T 300-37<br><b>084.100-42</b><br>Goodyear 1R11-751<br><b>084.100-72</b><br><i>mit Kunststoffkolben</i><br>with plastic piston<br>avec piston plastique |

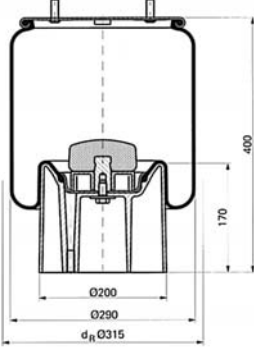
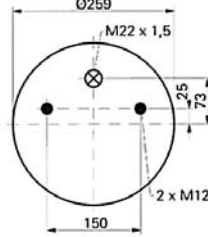
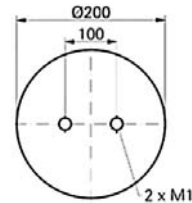
Aufgeführte Original-Ersatzteilenummern dienen nur zu Vergleichszwecken und dürfen in Rechnungen und Lieferscheinen an die Fahrzeugbesitzer nicht erscheinen. Die von uns gelieferten Produkte sind ausschließlich dem bestimmungsgemäßen Gebrauch zuzuführen. Der Einbau darf nur durch geschultes Personal erfolgen. OE part nos. serve for comparison only and may not appear on invoices and delivery notes to the vehicle owners. The products we supply should only be used as intended and they should only be installed by trained staff. Les numéros d'origine ont seulement pour but la comparaison. Il n'est pas permis de mentionner les numéros d'origine dans les factures et les notes de livraison adressées aux propriétaires des véhicules. Les produits que nous livrons seront exclusivement utilisés pour un emploi conforme. Le montage sera uniquement exécuté par du personnel formé à cet effet.

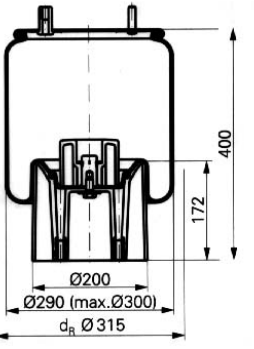
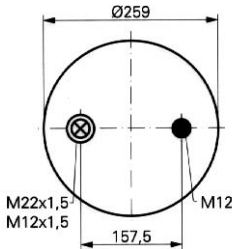
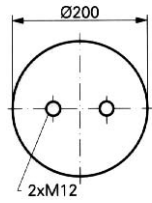
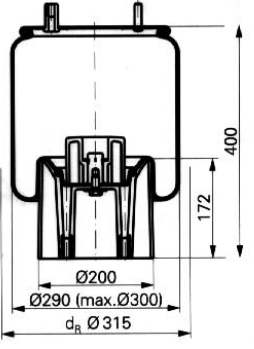
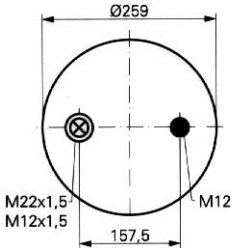
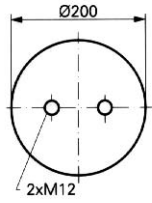
| <p><b>Schnittansicht</b><br/>Cross section view<br/>Vue en coupe</p>                | <p><b>Ansicht von oben</b><br/>Top view<br/>Vue de dessus</p>                       | <p><b>Ansicht von unten</b><br/>Bottom view<br/>Vue de dessous</p>                   | <p><b>Vgl. - Nr. passend für</b><br/>Comp. ref. to fit<br/>Réf. de comp. correspondant</p>   |
|---|---|--|--|
|    |    |    | <p><b>084.100-13</b><br/><u>Conti 4022 N P05</u></p> <p><b>084.100-73</b></p>  |
| <p><b>Schnittansicht</b><br/>Cross section view<br/>Vue en coupe</p>                | <p><b>Ansicht von oben</b><br/>Top view<br/>Vue de dessus</p>                       | <p><b>Ansicht von unten</b><br/>Bottom view<br/>Vue de dessous</p>                   | <p><b>Vgl. - Nr. passend für</b><br/>Comp. ref. to fit<br/>Réf. de comp. correspondant</p>   |
|   |   |    | <p><b>084.101-12</b><br/><u>Conti 4023 N P03</u></p> <p><b>084.163-31</b><br/><u>CF Gomma 1T 19 E2</u></p> <p><b>084.101-42</b><br/><u>Goodyear 1R14-729</u></p> <p><b>084.101-52</b><br/><u>Firestone W01-M58-6348</u></p> <p><b>084.101-72</b></p> |
| <p><b>Schnittansicht</b><br/>Cross section view<br/>Vue en coupe</p>                | <p><b>Ansicht von oben</b><br/>Top view<br/>Vue de dessus</p>                       | <p><b>Ansicht von unten</b><br/>Bottom view<br/>Vue de dessous</p>                   | <p><b>Vgl. - Nr. passend für</b><br/>Comp. ref. to fit<br/>Réf. de comp. correspondant</p>   |
|  |  |  | <p><b>084.103-12</b><br/><u>Conti 4154 N P05</u></p>   |
| <p><b>Schnittansicht</b><br/>Cross section view<br/>Vue en coupe</p>                | <p><b>Ansicht von oben</b><br/>Top view<br/>Vue de dessus</p>                       | <p><b>Ansicht von unten</b><br/>Bottom view<br/>Vue de dessous</p>                   | <p><b>Vgl. - Nr. passend für</b><br/>Comp. ref. to fit<br/>Réf. de comp. correspondant</p>   |
|  |  |  | <p><b>084.104-12</b><br/><u>Conti 4156 N P15</u><br/><u>Conti 4156 N P06</u></p>   |

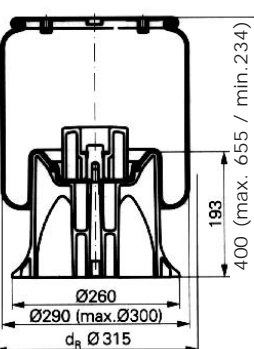
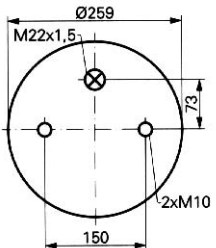
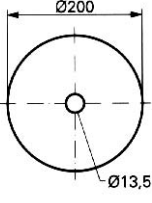
Aufgeführte Original-Ersatzteilenummern dienen nur zu Vergleichszwecken und dürfen in Rechnungen und Lieferscheinen an die Fahrzeugbesitzer nicht erscheinen. Die von uns gelieferten Produkte sind ausschließlich dem bestimmungsgemäßen Gebrauch zuzuführen. Der Einbau darf nur durch geschultes Personal erfolgen. OE part nos. serve for comparison only and may not appear on invoices and delivery notes to the vehicle owners. The products we supply should only be used as intended and they should only be installed by trained staff. Les numéros d'origine ont seulement pour but la comparaison. Il n'est pas permis de mentionner les numéros d'origine dans les factures et les notes de livraison adressées aux propriétaires des véhicules. Les produits que nous livrons seront exclusivement utilisés pour un emploi conforme. Le montage sera uniquement exécuté par du personnel formé à cet effet.



| <b>Schnittansicht</b><br>Cross section view<br>Vue en coupe   | <b>Ansicht von oben</b><br>Top view<br>Vue de dessus   | <b>Ansicht von unten</b><br>Bottom view<br>Vue de dessous   | <b>Vgl. - Nr. passend für</b><br>Comp. ref. to fit<br>Réf. de comp. correspondant   |
|---|--|---|---|
|  <p>Dimensions: Total height 400, mounting height 170, outer diameter <math>\varnothing 290</math>, inner diameter <math>\varnothing 200</math>, base diameter <math>d_R \varnothing 315</math>.</p>   |  <p>Dimensions: Outer diameter <math>\varnothing 259</math>, mounting hole <math>M22 \times 1,5</math>, distance from center to mounting hole 73, distance between mounting holes 150, 2 x <math>M12</math>.</p>                              |  <p>Dimensions: Outer diameter <math>\varnothing 200</math>, distance between mounting holes 100, 2 x <math>M12</math>.</p> | <b>084.105-12</b><br><a href="#">Conti 4157 N P04</a><br><b>084.105-22</b><br><a href="#">Phoenix 1DK 21 A8</a><br><b>084.105-42</b><br><a href="#">Goodyear 1R11-111</a><br><b>084.105-52</b><br><a href="#">Firestone W01-M58-6297</a><br> <b>084.105-72</b>  |
| <b>Schnittansicht</b><br>Cross section view<br>Vue en coupe   | <b>Ansicht von oben</b><br>Top view<br>Vue de dessus   | <b>Ansicht von unten</b><br>Bottom view<br>Vue de dessous   | <b>Vgl. - Nr. passend für</b><br>Comp. ref. to fit<br>Réf. de comp. correspondant   |
|  <p>Dimensions: Total height 400, mounting height 172, outer diameter <math>\varnothing 290</math> (max. <math>\varnothing 300</math>), inner diameter <math>\varnothing 200</math>, base diameter <math>d_R \varnothing 315</math>.</p>                        |  <p>Dimensions: Outer diameter <math>\varnothing 259</math>, mounting hole <math>M22 \times 1,5</math>, distance from center to mounting hole 73, distance between mounting holes 157,5, <math>M12 \times 1,5</math>, <math>M12</math>.</p>  |  <p>Dimensions: Outer diameter <math>\varnothing 200</math>, 2 x <math>M12</math>.</p>                                      | <b>084.105-13</b><br><a href="#">Conti 4157 N P03</a>   |
| <b>Schnittansicht</b><br>Cross section view<br>Vue en coupe   | <b>Ansicht von oben</b><br>Top view<br>Vue de dessus   | <b>Ansicht von unten</b><br>Bottom view<br>Vue de dessous   | <b>Vgl. - Nr. passend für</b><br>Comp. ref. to fit<br>Réf. de comp. correspondant   |
|  <p>Dimensions: Total height 400, mounting height 172, outer diameter <math>\varnothing 290</math> (max. <math>\varnothing 300</math>), inner diameter <math>\varnothing 200</math>, base diameter <math>d_R \varnothing 315</math>.</p>                       |  <p>Dimensions: Outer diameter <math>\varnothing 259</math>, mounting hole <math>M22 \times 1,5</math>, distance from center to mounting hole 73, distance between mounting holes 157,5, <math>M12 \times 1,5</math>, <math>M12</math>.</p> |  <p>Dimensions: Outer diameter <math>\varnothing 200</math>, 2 x <math>M12</math>.</p>                                    | <b>084.105-14</b><br><a href="#">Conti 4157 N P05</a><br> <b>084.105-74</b>   |
| <b>Schnittansicht</b><br>Cross section view<br>Vue en coupe   | <b>Ansicht von oben</b><br>Top view<br>Vue de dessus   | <b>Ansicht von unten</b><br>Bottom view<br>Vue de dessous   | <b>Vgl. - Nr. passend für</b><br>Comp. ref. to fit<br>Réf. de comp. correspondant   |
|  <p>Dimensions: Total height 400, mounting height 193 (max. 655 / min. 234), outer diameter <math>\varnothing 290</math> (max. <math>\varnothing 300</math>), inner diameter <math>\varnothing 260</math>, base diameter <math>d_R \varnothing 315</math>.</p> |  <p>Dimensions: Outer diameter <math>\varnothing 259</math>, mounting hole <math>M22 \times 1,5</math>, distance from center to mounting hole 73, distance between mounting holes 150, 2 x <math>M10</math>.</p>                            |  <p>Dimensions: Outer diameter <math>\varnothing 200</math>, <math>\varnothing 13,5</math>.</p>                           | <b>084.105-15</b><br><a href="#">Conti 4157 N P06</a><br><b>084.190-21</b><br><a href="#">Phoenix 1DK 20 A1</a><br><b>084.190-51</b><br><a href="#">Firestone W01-968-6316</a><br> <b>084.105-75</b>    |

Aufgeführte Original-Ersatzteilenummern dienen nur zu Vergleichszwecken und dürfen in Rechnungen und Lieferscheinen an die Fahrzeugbesitzer nicht erscheinen. Die von uns gelieferten Produkte sind ausschließlich dem bestimmungsgemäßen Gebrauch zuzuführen. Der Einbau darf nur durch geschultes Personal erfolgen. OE part nos. serve for comparison only and may not appear on invoices and delivery notes to the vehicle owners. The products we supply should only be used as intended and they should only be installed by trained staff. Les numéros d'origine ont seulement pour but la comparaison. Il n'est pas permis de mentionner les numéros d'origine dans les factures et les notes de livraison adressées aux propriétaires des véhicules. Les produits que nous livrons seront exclusivement utilisés pour un emploi conforme. Le montage sera uniquement exécuté par du personnel formé à cet effet.



| <p><b>Schnittansicht</b><br/>Cross section view<br/>Vue en coupe</p> | <p><b>Ansicht von oben</b><br/>Top view<br/>Vue de dessus</p> | <p><b>Ansicht von unten</b><br/>Bottom view<br/>Vue de dessous</p> | <p><b>Vgl. - Nr. passend für</b><br/>Comp. ref. to fit<br/>Réf. de comp. correspondant</p>   |
|--|---|--|--|
|  |   |  | <p><b>084.106-13</b><br/>Conti 4159 N P14<br/>Conti 4159 N P06<br/><b>084.106-43</b><br/>Goodyear 1R 12-701</p> <p><b>mit Kunststoffkolben</b><br/>with plastic piston<br/>avec piston plastique</p> |
| <p><b>Schnittansicht</b><br/>Cross section view<br/>Vue en coupe</p> | <p><b>Ansicht von oben</b><br/>Top view<br/>Vue de dessus</p> | <p><b>Ansicht von unten</b><br/>Bottom view<br/>Vue de dessous</p> | <p><b>Vgl. - Nr. passend für</b><br/>Comp. ref. to fit<br/>Réf. de comp. correspondant</p>   |
|  |   |  | <p><b>084.106-14</b><br/>Conti 4159 N P13<br/>Conti 4159 N P08</p> <p><b>mit Kunststoffkolben</b><br/>with plastic piston<br/>avec piston plastique</p>  |
| <p><b>Schnittansicht</b><br/>Cross section view<br/>Vue en coupe</p> | <p><b>Ansicht von oben</b><br/>Top view<br/>Vue de dessus</p> | <p><b>Ansicht von unten</b><br/>Bottom view<br/>Vue de dessous</p> | <p><b>Vgl. - Nr. passend für</b><br/>Comp. ref. to fit<br/>Réf. de comp. correspondant</p>   |
|  |   |  | <p><b>084.107-10</b><br/>Conti 4390 N01</p> <p><b>084.107-20</b><br/>Phoenix 1KF 21-1NP</p> <p><b>084.107-40</b><br/>Goodyear 9507</p>   |
| <p><b>Schnittansicht</b><br/>Cross section view<br/>Vue en coupe</p> | <p><b>Ansicht von oben</b><br/>Top view<br/>Vue de dessus</p> | <p><b>Ansicht von unten</b><br/>Bottom view<br/>Vue de dessous</p> | <p><b>Vgl. - Nr. passend für</b><br/>Comp. ref. to fit<br/>Réf. de comp. correspondant</p>   |
|  |   |  | <p><b>084.107-11</b><br/>Conti 4390 N P01<br/><b>084.107-21</b><br/>Phoenix 1KF 21-1<br/><b>084.107-41</b><br/>Goodyear 9505</p> <p><b>084.107-71</b></p>  |

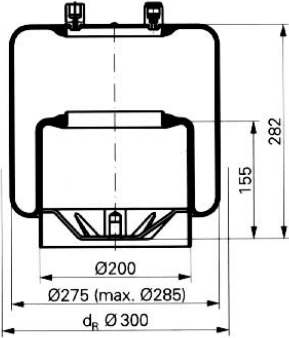
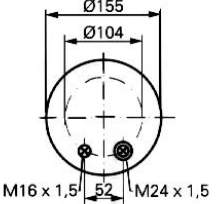
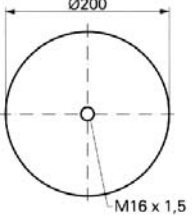

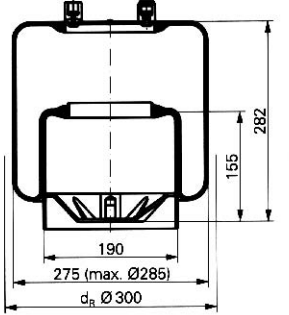
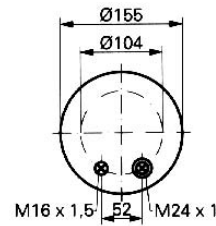
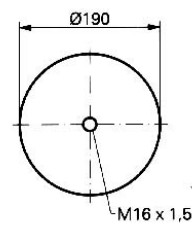
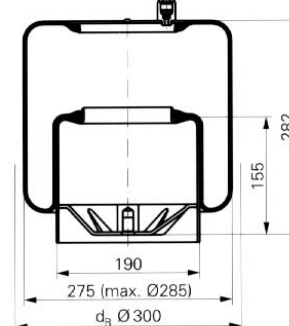
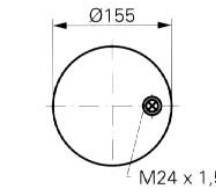
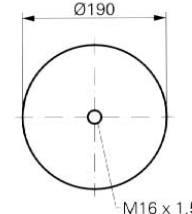
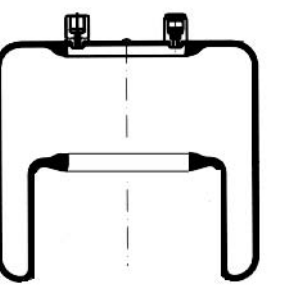
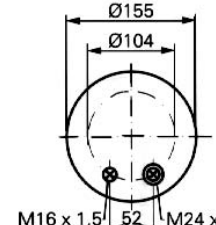
Aufgeführte Original-Ersatzteilenummern dienen nur zu Vergleichszwecken und dürfen in Rechnungen und Lieferscheinen an die Fahrzeugbesitzer nicht erscheinen. Die von uns gelieferten Produkte sind ausschließlich dem bestimmungsgemäßen Gebrauch zuzuführen. Der Einbau darf nur durch geschultes Personal erfolgen. OE part nos. serve for comparison only and may not appear on invoices and delivery notes to the vehicle owners. The products we supply should only be used as intended and they should only be installed by trained staff. Les numéros d'origine ont seulement pour but la comparaison. Il n'est pas permis de mentionner les numéros d'origine dans les factures et les notes de livraison adressées aux propriétaires des véhicules. Les produits que nous livrons seront exclusivement utilisés pour un emploi conforme. Le montage sera uniquement exécuté par du personnel formé à cet effet.

| <b>Schnittansicht</b><br>Cross section view<br>Vue en coupe   | <b>Ansicht von oben</b><br>Top view<br>Vue de dessus  | <b>Ansicht von unten</b><br>Bottom view<br>Vue de dessous  | <b>Vgl. - Nr. passend für</b><br>Comp. ref. to fit<br>Réf. de comp. correspondant   |
|---|---|--|---|
|  <p>Dimensions: 282 (total height), 155 (inner height), 190 (inner width), 275 (max. outer width), <math>d_a \text{ } \varnothing 300</math> (outer diameter).</p>   |  <p>Dimensions: <math>\varnothing 155</math> (outer diameter), <math>\varnothing 104</math> (inner diameter), 52 (hole offset), M16 x 1,5 (left hole), M24 x 1,5 (right hole).</p>   |  <p>Dimensions: <math>\varnothing 200</math> (outer diameter), M16 x 1,5 (hole).</p>   | <b>084.107-12</b><br><a href="#">Conti 4390 N P02</a><br><b>084.107-22</b><br><a href="#">Phoenix 1KF 21-2</a><br><b>084.107-42</b><br><a href="#">Goodyear 9506</a><br> <b>084.107-72</b>  |
|  <p>Dimensions: 282 (total height), 155 (inner height), 190 (inner width), 275 (max. outer width), <math>d_a \text{ } \varnothing 300</math> (outer diameter).</p>  |  <p>Dimensions: <math>\varnothing 155</math> (outer diameter), <math>\varnothing 104</math> (inner diameter), 52 (hole offset), M16 x 1,5 (left hole), M24 x 1,5 (right hole).</p>   |  <p>Dimensions: <math>\varnothing 190</math> (outer diameter), M16 x 1,5 (hole).</p>   | <b>084.107-13</b><br><a href="#">Conti 4390 N P03</a>   |
|  <p>Dimensions: 282 (total height), 155 (inner height), 190 (inner width), 275 (max. outer width), <math>d_a \text{ } \varnothing 300</math> (outer diameter).</p> |  <p>Dimensions: <math>\varnothing 155</math> (outer diameter), M24 x 1,5 (hole).</p>   |  <p>Dimensions: <math>\varnothing 190</math> (outer diameter), M16 x 1,5 (hole).</p> | <b>084.107-14</b><br><a href="#">Conti 4390 N P04</a>   |
|    |  <p>Dimensions: <math>\varnothing 155</math> (outer diameter), <math>\varnothing 104</math> (inner diameter), 52 (hole offset), M16 x 1,5 (left hole), M24 x 1,5 (right hole).</p> |  | <b>084.107-15</b><br><a href="#">Conti 4390 N02</a><br><b>084.107-25</b><br><a href="#">Phoenix 1KF 21-2NP</a><br><b>084.107-45</b><br><a href="#">Goodyear 9508</a>  |

Aufgeführte Original-Ersatzteilenummern dienen nur zu Vergleichszwecken und dürfen in Rechnungen und Lieferscheinen an die Fahrzeugbesitzer nicht erscheinen. Die von uns gelieferten Produkte sind ausschließlich dem bestimmungsgemäßen Gebrauch zuzuführen. Der Einbau darf nur durch geschultes Personal erfolgen. OE part nos. serve for comparison only and may not appear on invoices and delivery notes to the vehicle owners. The products we supply should only be used as intended and they should only be installed by trained staff. Les numéros d'origine ont seulement pour but la comparaison. Il n'est pas permis de mentionner les numéros d'origine dans les factures et les notes de livraison adressées aux propriétaires des véhicules. Les produits que nous livrons seront exclusivement utilisés pour un emploi conforme. Le montage sera uniquement exécuté par du personnel formé à cet effet.

| <p><b>Schnittansicht</b><br/>Cross section view<br/>Vue en coupe</p> | <p><b>Ansicht von oben</b><br/>Top view<br/>Vue de dessus</p> | <p><b>Ansicht von unten</b><br/>Bottom view<br/>Vue de dessous</p> | <p><b>Vgl. - Nr. passend für</b><br/>Comp. ref. to fit<br/>Réf. de comp. correspondant</p>  |
|--|---|--|---|
|  |   |  | <p><b>084.108-11</b><br/><u>Conti 4644 N P02</u></p>  |
| <p><b>Schnittansicht</b><br/>Cross section view<br/>Vue en coupe</p> | <p><b>Ansicht von oben</b><br/>Top view<br/>Vue de dessus</p> | <p><b>Ansicht von unten</b><br/>Bottom view<br/>Vue de dessous</p> | <p><b>Vgl. - Nr. passend für</b><br/>Comp. ref. to fit<br/>Réf. de comp. correspondant</p>  |
|  |   |  | <p><b>084.109-11</b><br/><u>Conti 4713 N P02</u></p> <p><b>084.109-41</b><br/><u>Goodyear 1R12-762</u></p> <p><b>084.109-71</b></p> |
| <p><b>Schnittansicht</b><br/>Cross section view<br/>Vue en coupe</p> | <p><b>Ansicht von oben</b><br/>Top view<br/>Vue de dessus</p> | <p><b>Ansicht von unten</b><br/>Bottom view<br/>Vue de dessous</p> | <p><b>Vgl. - Nr. passend für</b><br/>Comp. ref. to fit<br/>Réf. de comp. correspondant</p>  |
|  |   |  | <p><b>084.110-11</b><br/><u>Conti 4737 N P01</u></p>  |
| <p><b>Schnittansicht</b><br/>Cross section view<br/>Vue en coupe</p> | <p><b>Ansicht von oben</b><br/>Top view<br/>Vue de dessus</p> | <p><b>Ansicht von unten</b><br/>Bottom view<br/>Vue de dessous</p> | <p><b>Vgl. - Nr. passend für</b><br/>Comp. ref. to fit<br/>Réf. de comp. correspondant</p>  |
|  |   |  | <p><b>084.110-12</b><br/><u>Conti 4737 N P02</u></p>  |

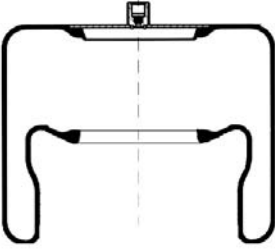
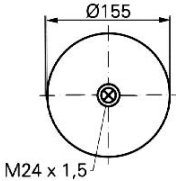
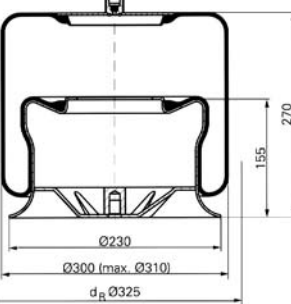
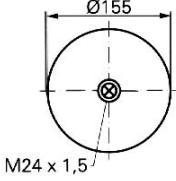
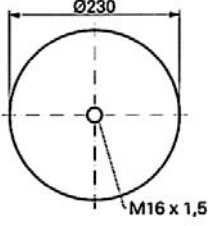

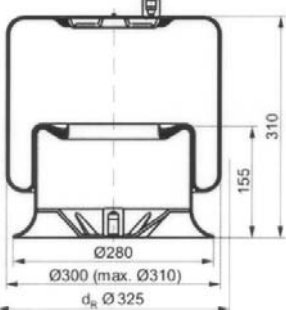
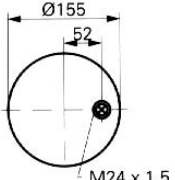
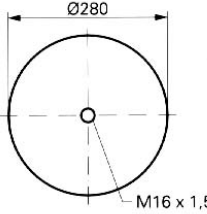
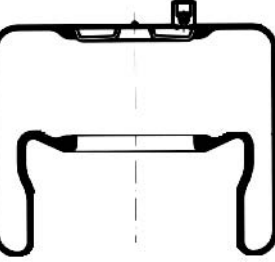
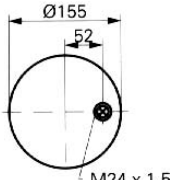
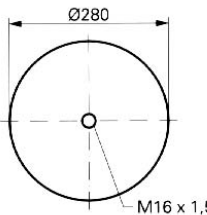
Aufgeführte Original-Ersatzteilenummern dienen nur zu Vergleichszwecken und dürfen in Rechnungen und Lieferscheinen an die Fahrzeugbesitzer nicht erscheinen. Die von uns gelieferten Produkte sind ausschließlich dem bestimmungsgemäßen Gebrauch zuzuführen. Der Einbau darf nur durch geschultes Personal erfolgen. OE part nos. serve for comparison only and may not appear on invoices and delivery notes to the vehicle owners. The products we supply should only be used as intended and they should only be installed by trained staff. Les numéros d'origine ont seulement pour but la comparaison. Il n'est pas permis de mentionner les numéros d'origine dans les factures et les notes de livraison adressées aux propriétaires des véhicules. Les produits que nous livrons seront exclusivement utilisés pour un emploi conforme. Le montage sera uniquement exécuté par du personnel formé à cet effet.

| <b>Schnittansicht</b><br>Cross section view<br>Vue en coupe                         | <b>Ansicht von oben</b><br>Top view<br>Vue de dessus                                | <b>Ansicht von unten</b><br>Bottom view<br>Vue de dessous                            | <b>Vgl. - Nr. passend für</b><br>Comp. ref. to fit<br>Réf. de comp. correspondant   |
|---|---|--|---|
|    |    |  | <b>084.111-10</b><br><u>Conti 4757 N01</u>  |
| <b>Schnittansicht</b><br>Cross section view<br>Vue en coupe                         | <b>Ansicht von oben</b><br>Top view<br>Vue de dessus                                | <b>Ansicht von unten</b><br>Bottom view<br>Vue de dessous                            | <b>Vgl. - Nr. passend für</b><br>Comp. ref. to fit<br>Réf. de comp. correspondant   |
|   |    |   | <b>084.111-11</b><br><u>Conti 4757 N P01</u><br> <b>084.111-71</b>  |
| <b>Schnittansicht</b><br>Cross section view<br>Vue en coupe                         | <b>Ansicht von oben</b><br>Top view<br>Vue de dessus                                | <b>Ansicht von unten</b><br>Bottom view<br>Vue de dessous                            | <b>Vgl. - Nr. passend für</b><br>Comp. ref. to fit<br>Réf. de comp. correspondant   |
|  |  |  | <b>084.111-13</b><br><u>Conti 4757 N P09</u>  |
| <b>Schnittansicht</b><br>Cross section view<br>Vue en coupe                         | <b>Ansicht von oben</b><br>Top view<br>Vue de dessus                                | <b>Ansicht von unten</b><br>Bottom view<br>Vue de dessous                            | <b>Vgl. - Nr. passend für</b><br>Comp. ref. to fit<br>Réf. de comp. correspondant   |
|  |  |  | <b>084.111-14</b><br><u>Conti 4757 N02</u>  |

Aufgeführte Original-Ersatzteilenummern dienen nur zu Vergleichszwecken und dürfen in Rechnungen und Lieferscheinen an die Fahrzeugbesitzer nicht erscheinen. Die von uns gelieferten Produkte sind ausschließlich dem bestimmungsgemäßen Gebrauch zuzuführen. Der Einbau darf nur durch geschultes Personal erfolgen. OE part nos. serve for comparison only and may not appear on invoices and delivery notes to the vehicle owners. The products we supply should only be used as intended and they should only be installed by trained staff. Les numéros d'origine ont seulement pour but la comparaison. Il n'est pas permis de mentionner les numéros d'origine dans les factures et les notes de livraison adressées aux propriétaires des véhicules. Les produits que nous livrons seront exclusivement utilisés pour un emploi conforme. Le montage sera uniquement exécuté par du personnel formé à cet effet.

| <p><b>Schnittansicht</b><br/>Cross section view<br/>Vue en coupe</p> | <p><b>Ansicht von oben</b><br/>Top view<br/>Vue de dessus</p>   | <p><b>Ansicht von unten</b><br/>Bottom view<br/>Vue de dessous</p> | <p><b>Vgl. - Nr. passend für</b><br/>Comp. ref. to fit<br/>Réf. de comp. correspondant</p>  |
|--|---|--|---|
|  |   |  | <p><b>084.112-11</b><br/><u>Conti 4758 N P01</u></p>  |
| <p><b>Schnittansicht</b><br/>Cross section view<br/>Vue en coupe</p> | <p><b>Ansicht von oben</b><br/>Top view<br/>Vue de dessus</p>   | <p><b>Ansicht von unten</b><br/>Bottom view<br/>Vue de dessous</p> | <p><b>Vgl. - Nr. passend für</b><br/>Comp. ref. to fit<br/>Réf. de comp. correspondant</p>  |
|  | <p>* = Luftanschluss 1/4" NPTF / ** = Luftanschluss M14 x 1,5<br/>* = Air inlet 1/4" NPTF / ** = Air inlet M14 x 1,5<br/>* = Air connexion 1/4" NPTF / ** = Air connexion M14 x 1,5</p> |  | <p><b>084.114-13</b><br/><u>Conti 4813 N P07</u><br/><b>084.137-21</b><br/><u>Phoenix 1D 28 B-9*</u><br/><b>084.137-31</b><br/><u>CF Gomma 1T 19 E2</u><br/><b>084.137-41</b><br/><u>Goodyear 1R 14-727**</u><br/><b>084.137-51</b><br/><u>Firestone W01-S05-7358</u><br/><b>084.114-73</b></p> |
| <p><b>Schnittansicht</b><br/>Cross section view<br/>Vue en coupe</p> | <p><b>Ansicht von oben</b><br/>Top view<br/>Vue de dessus</p>   | <p><b>Ansicht von unten</b><br/>Bottom view<br/>Vue de dessous</p> | <p><b>Vgl. - Nr. passend für</b><br/>Comp. ref. to fit<br/>Réf. de comp. correspondant</p>  |
|  |   |  | <p><b>084.115-10</b><br/><u>Conti 4838 N01</u></p>  |
| <p><b>Schnittansicht</b><br/>Cross section view<br/>Vue en coupe</p> | <p><b>Ansicht von oben</b><br/>Top view<br/>Vue de dessus</p>   | <p><b>Ansicht von unten</b><br/>Bottom view<br/>Vue de dessous</p> | <p><b>Vgl. - Nr. passend für</b><br/>Comp. ref. to fit<br/>Réf. de comp. correspondant</p>  |
|  |   |  | <p><b>084.115-11</b><br/><u>Conti 4838 N P01</u></p>  |

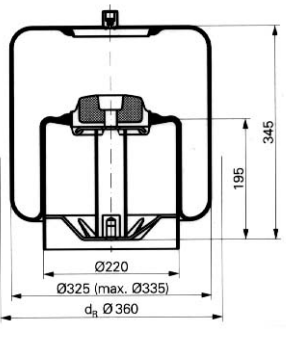
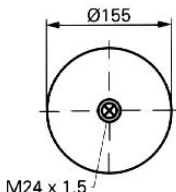
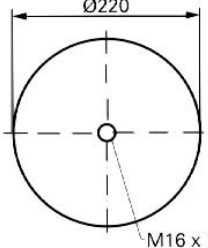
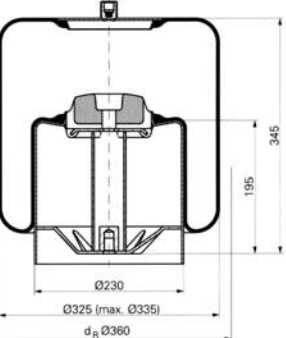
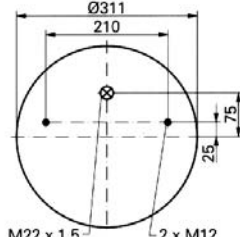
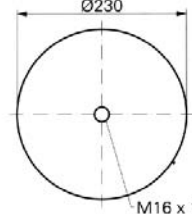

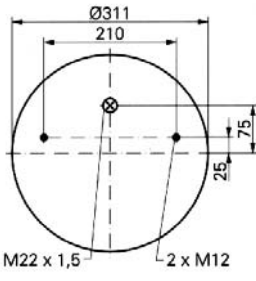
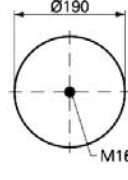
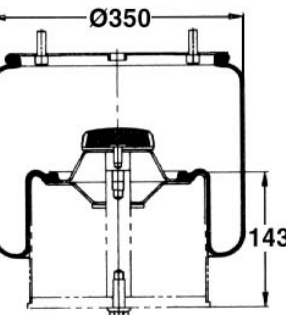
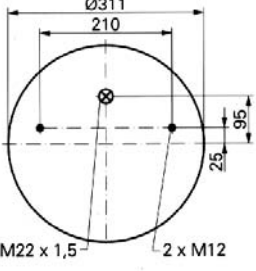
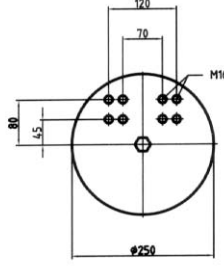

Aufgeführte Original-Ersatzteilenummern dienen nur zu Vergleichszwecken und dürfen in Rechnungen und Lieferscheinen an die Fahrzeugbesitzer nicht erscheinen. Die von uns gelieferten Produkte sind ausschließlich dem bestimmungsgemäßen Gebrauch zuzuführen. Der Einbau darf nur durch geschultes Personal erfolgen. OE part nos. serve for comparison only and may not appear on invoices and delivery notes to the vehicle owners. The products we supply should only be used as intended and they should only be installed by trained staff. Les numéros d'origine ont seulement pour but la comparaison. Il n'est pas permis de mentionner les numéros d'origine dans les factures et les notes de livraison adressées aux propriétaires des véhicules. Les produits que nous livrons seront exclusivement utilisés pour un emploi conforme. Le montage sera uniquement exécuté par du personnel formé à cet effet.

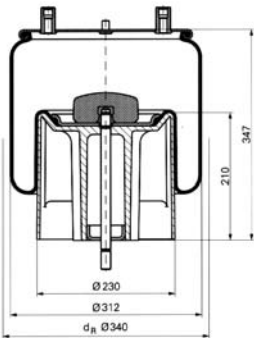
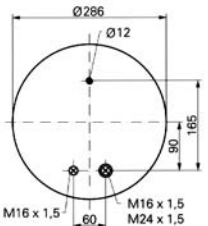
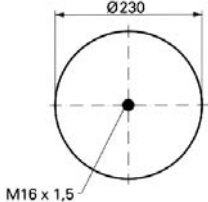
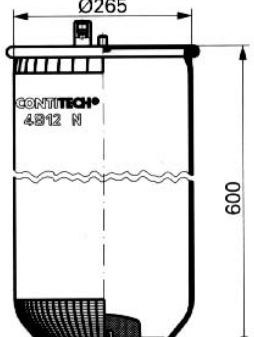
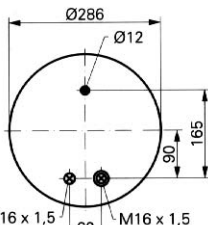
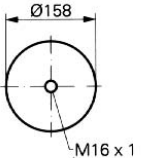
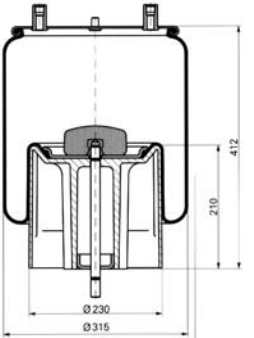
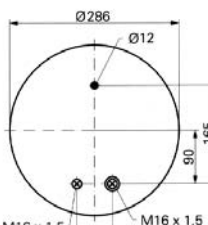
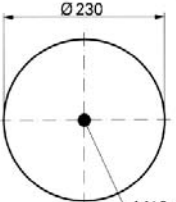
| <b>Schnittansicht</b><br>Cross section view<br>Vue en coupe   | <b>Ansicht von oben</b><br>Top view<br>Vue de dessus  | <b>Ansicht von unten</b><br>Bottom view<br>Vue de dessous  | <b>Vgl. - Nr. passend für</b><br>Comp. ref. to fit<br>Réf. de comp. correspondant   |
|---|---|--|---|
|  <p>Dimensions: 346 (total height), 195 (lower height), Ø220 (inner diameter), Ø325 (max. Ø335) (outer diameter), d<sub>R</sub> Ø360 (flange diameter).</p>  |  <p>Dimensions: Ø155 (inner diameter), M24 x 1,5 (mounting hole).</p>  |  <p>Dimensions: Ø220 (outer diameter), M16 x 1,5 (mounting hole).</p>  | <b>084.115-12</b><br>Conti 4838 N P02<br><b>084.115-72</b>  |
| <b>Schnittansicht</b><br>Cross section view<br>Vue en coupe   | <b>Ansicht von oben</b><br>Top view<br>Vue de dessus  | <b>Ansicht von unten</b><br>Bottom view<br>Vue de dessous  | <b>Vgl. - Nr. passend für</b><br>Comp. ref. to fit<br>Réf. de comp. correspondant   |
|  <p>Dimensions: 346 (total height), 195 (lower height), Ø230 (inner diameter), Ø325 (max. Ø335) (outer diameter), d<sub>R</sub> Ø360 (flange diameter).</p> |  <p>Dimensions: Ø311 (outer diameter), 210 (width), 75 (height), 25 (offset), 2 x M12 (mounting holes), M22 x 1,5 (mounting hole).</p>   |  <p>Dimensions: Ø230 (outer diameter), M16 x 1,5 (mounting hole).</p>  | <b>084.115-13</b><br>Conti 4838 N P03   |
| <b>Schnittansicht</b><br>Cross section view<br>Vue en coupe   | <b>Ansicht von oben</b><br>Top view<br>Vue de dessus  | <b>Ansicht von unten</b><br>Bottom view<br>Vue de dessous  | <b>Vgl. - Nr. passend für</b><br>Comp. ref. to fit<br>Réf. de comp. correspondant   |
|  <p>Dimensions: Ø300 (top diameter), 420 (height), CONTITECH 4881 N (brand/model).</p>   |  <p>Dimensions: Ø311 (outer diameter), 210 (width), 75 (height), 25 (offset), 2 x M12 (mounting holes), M22 x 1,5 (mounting hole).</p> |  <p>Dimensions: Ø190 (outer diameter), M16 (mounting hole).</p>  | <b>084.116-11</b><br>Conti 4881 N P02<br><b>084.116-21</b><br>Phoenix 1 DK 32-36K<br><b>084.116-41</b><br>Goodyear 1R14-701<br><b>084.116-71</b><br>Typ / Type / Type 36 K  |
| <b>Schnittansicht</b><br>Cross section view<br>Vue en coupe   | <b>Ansicht von oben</b><br>Top view<br>Vue de dessus  | <b>Ansicht von unten</b><br>Bottom view<br>Vue de dessous  | <b>Vgl. - Nr. passend für</b><br>Comp. ref. to fit<br>Réf. de comp. correspondant   |
|  <p>Dimensions: Ø350 (outer diameter), 143 (height).</p>   |  <p>Dimensions: Ø311 (outer diameter), 210 (width), 95 (height), 25 (offset), 2 x M12 (mounting holes), M22 x 1,5 (mounting hole).</p> |  <p>Dimensions: 120 (width), 70 (width), M16 (mounting hole), 80 (height), 45 (height), Ø250 (outer diameter).</p> | <b>084.116-12</b><br>Conti 4881 N P02<br><b>084.116-42</b><br>Goodyear 1R14-724<br><b>084.116-72</b><br>Typ 36 K / Hub 180 mm<br>mit Stahlkolben<br>Type 36 K / 180 mm Stroke<br>with steel piston<br>Type 36 K / 180 mm levée<br>avec piston d'acier |

Aufgeführte Original-Ersatzteilenummern dienen nur zu Vergleichszwecken und dürfen in Rechnungen und Lieferscheinen an die Fahrzeugbesitzer nicht erscheinen. Die von uns gelieferten Produkte sind ausschließlich dem bestimmungsgemäßen Gebrauch zuzuführen. Der Einbau darf nur durch geschultes Personal erfolgen. OE part nos. serve for comparison only and may not appear on invoices and delivery notes to the vehicle owners. The products we supply should only be used as intended and they should only be installed by trained staff. Les numéros d'origine ont seulement pour but la comparaison. Il n'est pas permis de mentionner les numéros d'origine dans les factures et les notes de livraison adressées aux propriétaires des véhicules. Les produits que nous livrons seront exclusivement utilisés pour un emploi conforme. Le montage sera uniquement exécuté par du personnel formé à cet effet.

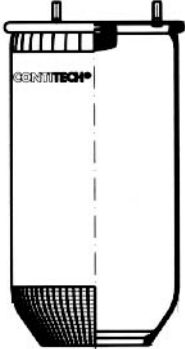
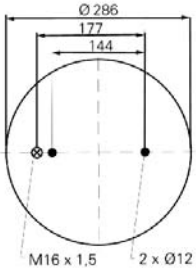
| <p><b>Schnittansicht</b><br/>Cross section view<br/>Vue en coupe</p>                | <p><b>Ansicht von oben</b><br/>Top view<br/>Vue de dessus</p>                       | <p><b>Ansicht von unten</b><br/>Bottom view<br/>Vue de dessous</p>                   | <p><b>Vgl. - Nr. passend für</b><br/>Comp. ref. to fit<br/>Réf. de comp. correspondant</p>   |
|---|---|--|--|
|   |   |  |  |
| <p><b>Schnittansicht</b><br/>Cross section view<br/>Vue en coupe</p>                | <p><b>Ansicht von oben</b><br/>Top view<br/>Vue de dessus</p>                       | <p><b>Ansicht von unten</b><br/>Bottom view<br/>Vue de dessous</p>                   | <p><b>Vgl. - Nr. passend für</b><br/>Comp. ref. to fit<br/>Réf. de comp. correspondant</p>   |
|   |    |    | <p><b>084.117-11</b><br/><a href="#">Conti 4911 N P03</a><br/><a href="#">Conti 4911 N P01</a></p> <p><b>084.117-41</b><br/><a href="#">Goodyear 1R14-714</a></p>  |
| <p><b>Schnittansicht</b><br/>Cross section view<br/>Vue en coupe</p>                | <p><b>Ansicht von oben</b><br/>Top view<br/>Vue de dessus</p>                       | <p><b>Ansicht von unten</b><br/>Bottom view<br/>Vue de dessous</p>                   | <p><b>Vgl. - Nr. passend für</b><br/>Comp. ref. to fit<br/>Réf. de comp. correspondant</p>   |
|  |  |  | <p><b>084.118-11</b><br/><a href="#">Conti 4912 N P08</a></p> <p><b>084.118-41</b><br/><a href="#">Goodyear 1R13-713</a></p>   |
| <p><b>Schnittansicht</b><br/>Cross section view<br/>Vue en coupe</p>                | <p><b>Ansicht von oben</b><br/>Top view<br/>Vue de dessus</p>                       | <p><b>Ansicht von unten</b><br/>Bottom view<br/>Vue de dessous</p>                   | <p><b>Vgl. - Nr. passend für</b><br/>Comp. ref. to fit<br/>Réf. de comp. correspondant</p>   |
|  |  |  | <p><b>084.118-12</b><br/><a href="#">Conti 4912 N P07</a><br/><b>084.118-22</b><br/><a href="#">Phönix 1DK 28 F-4</a><br/><b>084.118-42</b><br/><a href="#">Goodyear 1R13-711</a></p> <p><b>084.118-72</b></p> |

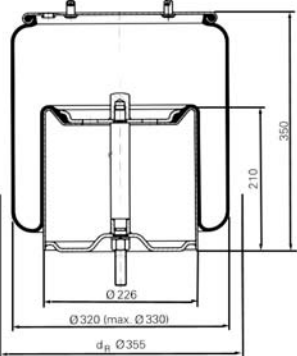
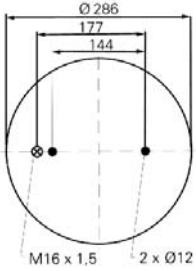
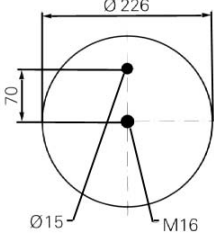
Aufgeführte Original-Ersatzteilenummern dienen nur zu Vergleichszwecken und dürfen in Rechnungen und Lieferscheinen an die Fahrzeugbesitzer nicht erscheinen. Die von uns gelieferten Produkte sind ausschließlich dem bestimmungsgemäßen Gebrauch zuzuführen. Der Einbau darf nur durch geschultes Personal erfolgen. OE part nos. serve for comparison only and may not appear on invoices and delivery notes to the vehicle owners. The products we supply should only be used as intended and they should only be installed by trained staff. Les numéros d'origine ont seulement pour but la comparaison. Il n'est pas permis de mentionner les numéros d'origine dans les factures et les notes de livraison adressées aux propriétaires des véhicules. Les produits que nous livrons seront exclusivement utilisés pour un emploi conforme. Le montage sera uniquement exécuté par du personnel formé à cet effet.

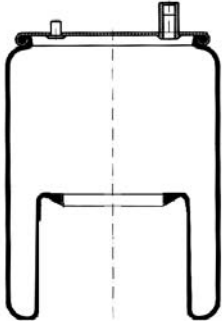
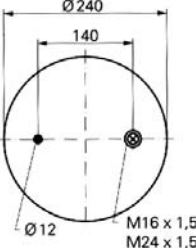
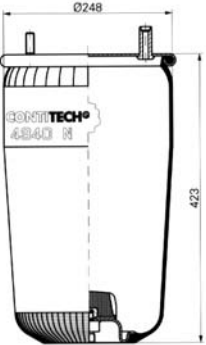
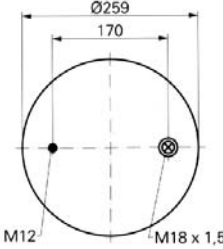
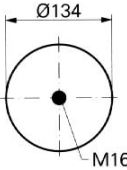
| <b>Schnittansicht</b><br>Cross section view<br>Vue en coupe                         | <b>Ansicht von oben</b><br>Top view<br>Vue de dessus                                | <b>Ansicht von unten</b><br>Bottom view<br>Vue de dessous                            | <b>Vgl. - Nr. passend für</b><br>Comp. ref. to fit<br>Réf. de comp. correspondant  |
|---|---|--|--|
|    |    |  | <b>084.119-11</b><br>Conti 4913 N P04<br> <b>084.119-71</b>    |
| <b>Schnittansicht</b><br>Cross section view<br>Vue en coupe                         | <b>Ansicht von oben</b><br>Top view<br>Vue de dessus                                | <b>Ansicht von unten</b><br>Bottom view<br>Vue de dessous                            | <b>Vgl. - Nr. passend für</b><br>Comp. ref. to fit<br>Réf. de comp. correspondant  |
|   |   |   | <b>084.119-12</b><br>Conti 4913 N P02<br><b>084.119-22</b><br>Phönix 1D 28 H-16<br><b>084.119-42</b><br>Goodyear 1R14-753<br> <b>084.119-72</b>  |
| <b>Schnittansicht</b><br>Cross section view<br>Vue en coupe                         | <b>Ansicht von oben</b><br>Top view<br>Vue de dessus                                | <b>Ansicht von unten</b><br>Bottom view<br>Vue de dessous                            | <b>Vgl. - Nr. passend für</b><br>Comp. ref. to fit<br>Réf. de comp. correspondant  |
|  |  |  | <b>084.120-11</b><br>Conti 4915 N P03<br><br><i>ohne Kolben</i><br>without piston<br>sans piston   |
| <b>Schnittansicht</b><br>Cross section view<br>Vue en coupe                         | <b>Ansicht von oben</b><br>Top view<br>Vue de dessus                                | <b>Ansicht von unten</b><br>Bottom view<br>Vue de dessous                            | <b>Vgl. - Nr. passend für</b><br>Comp. ref. to fit<br>Réf. de comp. correspondant  |
|  |  |  | <b>084.122-11</b><br>Conti 4940 N P02  |

Aufgeführte Original-Ersatzteilenummern dienen nur zu Vergleichszwecken und dürfen in Rechnungen und Lieferscheinen an die Fahrzeugbesitzer nicht erscheinen. Die von uns gelieferten Produkte sind ausschließlich dem bestimmungsgemäßen Gebrauch zuzuführen. Der Einbau darf nur durch geschultes Personal erfolgen. OE part nos. serve for comparison only and may not appear on invoices and delivery notes to the vehicle owners. The products we supply should only be used as intended and they should only be installed by trained staff. Les numéros d'origine ont seulement pour but la comparaison. Il n'est pas permis de mentionner les numéros d'origine dans les factures et les notes de livraison adressées aux propriétaires des véhicules. Les produits que nous livrons seront exclusivement utilisés pour un emploi conforme. Le montage sera uniquement exécuté par du personnel formé à cet effet.

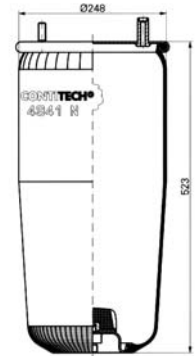
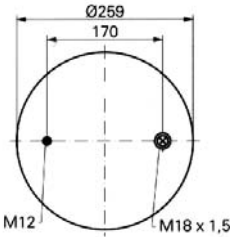
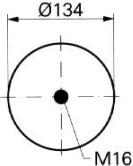
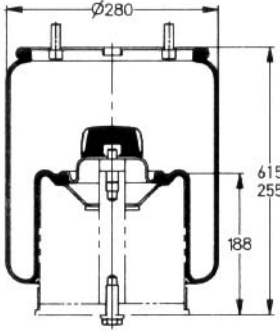
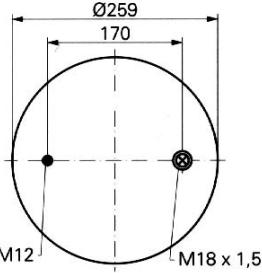
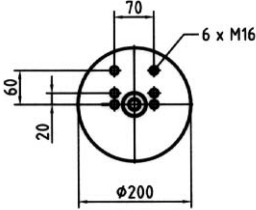
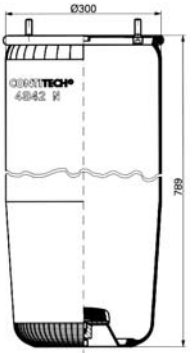
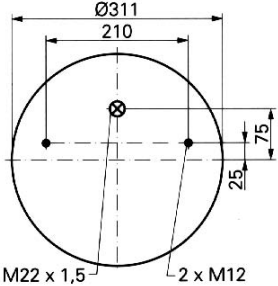
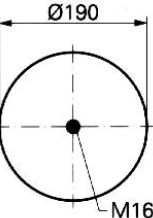
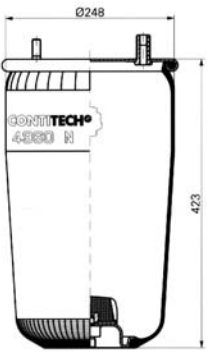
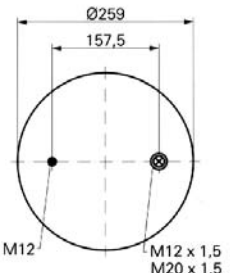
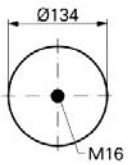

| <p><b>Schnittansicht</b><br/>Cross section view<br/>Vue en coupe</p>                | <p><b>Ansicht von oben</b><br/>Top view<br/>Vue de dessus</p>                       | <p><b>Ansicht von unten</b><br/>Bottom view<br/>Vue de dessous</p>                   | <p><b>Vgl. - Nr. passend für</b><br/>Comp. ref. to fit<br/>Réf. de comp. correspondant</p> |
|---|---|--|--|
|    |    |    | <p><b>084.123-11</b><br/><u>Conti 4941 MB</u></p>  |
| <p><b>Schnittansicht</b><br/>Cross section view<br/>Vue en coupe</p>                | <p><b>Ansicht von oben</b><br/>Top view<br/>Vue de dessus</p>                       | <p><b>Ansicht von unten</b><br/>Bottom view<br/>Vue de dessous</p>                   | <p><b>Vgl. - Nr. passend für</b><br/>Comp. ref. to fit<br/>Réf. de comp. correspondant</p> |
|   |   |    | <p><b>084.123-12</b><br/><u>Conti 4941 MB</u></p>  |
| <p><b>Schnittansicht</b><br/>Cross section view<br/>Vue en coupe</p>                | <p><b>Ansicht von oben</b><br/>Top view<br/>Vue de dessus</p>                       | <p><b>Ansicht von unten</b><br/>Bottom view<br/>Vue de dessous</p>                   | <p><b>Vgl. - Nr. passend für</b><br/>Comp. ref. to fit<br/>Réf. de comp. correspondant</p> |
|  |  |  | <p><b>084.124-11</b><br/><u>Conti 4942 N P02</u></p>                                       |
| <p><b>Schnittansicht</b><br/>Cross section view<br/>Vue en coupe</p>                | <p><b>Ansicht von oben</b><br/>Top view<br/>Vue de dessus</p>                       | <p><b>Ansicht von unten</b><br/>Bottom view<br/>Vue de dessous</p>                   | <p><b>Vgl. - Nr. passend für</b><br/>Comp. ref. to fit<br/>Réf. de comp. correspondant</p> |
|  |  |  | <p><b>084.125-11</b><br/><u>Conti 4960 N P02</u></p>                                       |

Aufgeführte Original-Ersatzteilenummern dienen nur zu Vergleichszwecken und dürfen in Rechnungen und Lieferscheinen an die Fahrzeugbesitzer nicht erscheinen. Die von uns gelieferten Produkte sind ausschließlich dem bestimmungsgemäßen Gebrauch zuzuführen. Der Einbau darf nur durch geschultes Personal erfolgen. OE part nos. serve for comparison only and may not appear on invoices and delivery notes to the vehicle owners. The products we supply should only be used as intended and they should only be installed by trained staff. Les numéros d'origine ont seulement pour but la comparaison. Il n'est pas permis de mentionner les numéros d'origine dans les factures et les notes de livraison adressées aux propriétaires des véhicules. Les produits que nous livrons seront exclusivement utilisés pour un emploi conforme. Le montage sera uniquement exécuté par du personnel formé à cet effet.

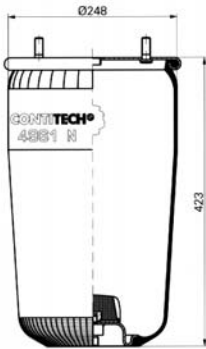
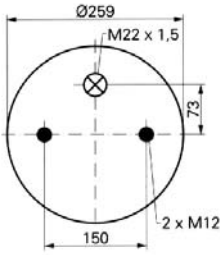
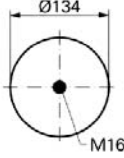
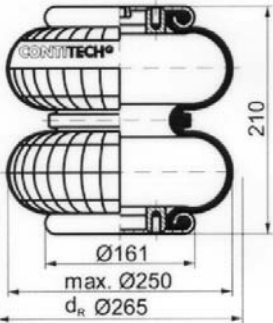
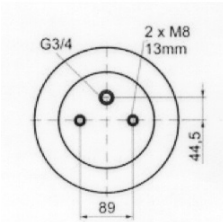
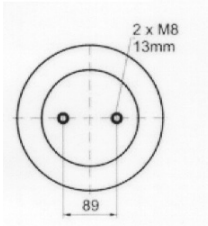
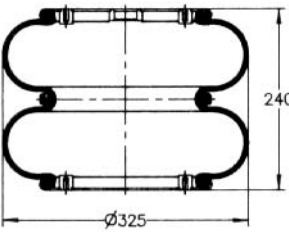
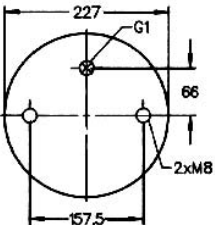
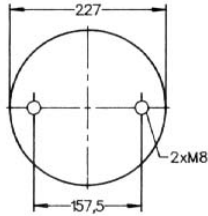
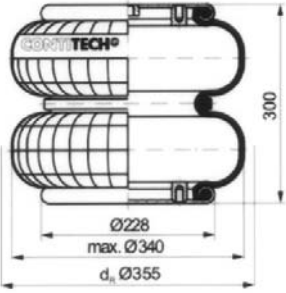
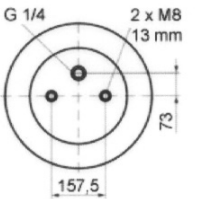
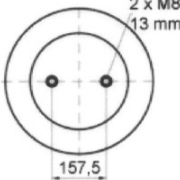
| <b>Schnittansicht</b><br>Cross section view<br>Vue en coupe                         | <b>Ansicht von oben</b><br>Top view<br>Vue de dessus                                | <b>Ansicht von unten</b><br>Bottom view<br>Vue de dessous                            | <b>Vgl. - Nr. passend für</b><br>Comp. ref. to fit<br>Réf. de comp. correspondant   |
|---|---|--|---|
|    |    |    | <b>084.126-11</b><br><a href="#">Conti 4961 N P02</a>   |
| <b>Schnittansicht</b><br>Cross section view<br>Vue en coupe                         | <b>Ansicht von oben</b><br>Top view<br>Vue de dessus                                | <b>Ansicht von unten</b><br>Bottom view<br>Vue de dessous                            | <b>Vgl. - Nr. passend für</b><br>Comp. ref. to fit<br>Réf. de comp. correspondant   |
|   |    |    | <b>084.127-11</b><br><a href="#">Conti FD 200-19</a>  |
| <b>Schnittansicht</b><br>Cross section view<br>Vue en coupe                         | <b>Ansicht von oben</b><br>Top view<br>Vue de dessus                                | <b>Ansicht von unten</b><br>Bottom view<br>Vue de dessous                            | <b>Vgl. - Nr. passend für</b><br>Comp. ref. to fit<br>Réf. de comp. correspondant   |
|  |  |  | <b>084.128-11</b><br><a href="#">Conti FD 330-22</a><br><b>084.128-21</b><br><a href="#">Phoenix SP 2B 22</a><br><b>084.128-41</b><br><a href="#">Goodyear 2B12-425*</a><br><br>* Zollgewinde<br>* inch thread<br>* filet à puces |
| <b>Schnittansicht</b><br>Cross section view<br>Vue en coupe                         | <b>Ansicht von oben</b><br>Top view<br>Vue de dessus                                | <b>Ansicht von unten</b><br>Bottom view<br>Vue de dessous                            | <b>Vgl. - Nr. passend für</b><br>Comp. ref. to fit<br>Réf. de comp. correspondant   |
|  |  |  | <b>084.129-11</b><br><a href="#">Conti FD 330-30</a>  |

Aufgeführte Original-Ersatzteilenummern dienen nur zu Vergleichszwecken und dürfen in Rechnungen und Lieferscheinen an die Fahrzeugbesitzer nicht erscheinen. Die von uns gelieferten Produkte sind ausschließlich dem bestimmungsgemäßen Gebrauch zuzuführen. Der Einbau darf nur durch geschultes Personal erfolgen. OE part nos. serve for comparison only and may not appear on invoices and delivery notes to the vehicle owners. The products we supply should only be used as intended and they should only be installed by trained staff. Les numéros d'origine ont seulement pour but la comparaison. Il n'est pas permis de mentionner les numéros d'origine dans les factures et les notes de livraison adressées aux propriétaires des véhicules. Les produits que nous livrons seront exclusivement utilisés pour un emploi conforme. Le montage sera uniquement exécuté par du personnel formé à cet effet.

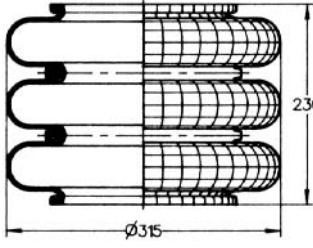
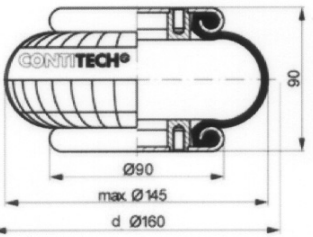
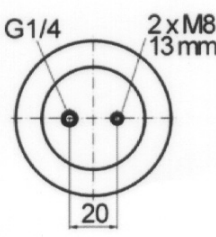
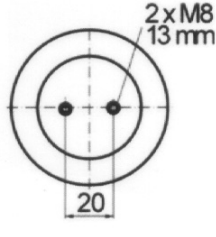
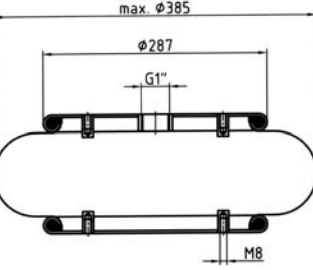
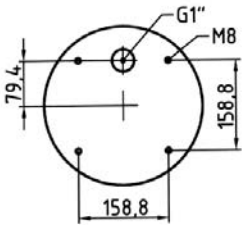
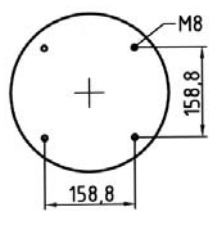
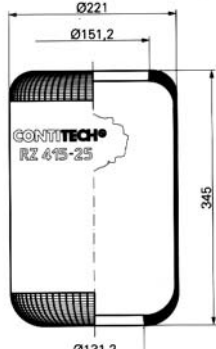
| <p><b>Schnittansicht</b><br/>Cross section view<br/>Vue en coupe</p>                | <p><b>Ansicht von oben</b><br/>Top view<br/>Vue de dessus</p>                       | <p><b>Ansicht von unten</b><br/>Bottom view<br/>Vue de dessous</p>                   | <p><b>Vgl. - Nr. passend für</b><br/>Comp. ref. to fit<br/>Réf. de comp. correspondant</p>   |
|---|---|--|--|
|    |   |  | <p><b>084.130-11</b><br/><a href="#">Conti FI 330-29</a><br/><a href="#">Conti FT 330-29</a></p>   |
| <p><b>Schnittansicht</b><br/>Cross section view<br/>Vue en coupe</p>                | <p><b>Ansicht von oben</b><br/>Top view<br/>Vue de dessus</p>                       | <p><b>Ansicht von unten</b><br/>Bottom view<br/>Vue de dessous</p>                   | <p><b>Vgl. - Nr. passend für</b><br/>Comp. ref. to fit<br/>Réf. de comp. correspondant</p>   |
|   |   |   | <p><b>084.131-11</b><br/><a href="#">Conti FS 40-.6</a></p>  |
| <p><b>Schnittansicht</b><br/>Cross section view<br/>Vue en coupe</p>                | <p><b>Ansicht von oben</b><br/>Top view<br/>Vue de dessus</p>                       | <p><b>Ansicht von unten</b><br/>Bottom view<br/>Vue de dessous</p>                   | <p><b>Vgl. - Nr. passend für</b><br/>Comp. ref. to fit<br/>Réf. de comp. correspondant</p>   |
|  |  |  | <p><b>084.132-11</b><br/><a href="#">Conti FS 530-11</a></p>   |
| <p><b>Schnittansicht</b><br/>Cross section view<br/>Vue en coupe</p>                | <p><b>Ansicht von oben</b><br/>Top view<br/>Vue de dessus</p>                       | <p><b>Ansicht von unten</b><br/>Bottom view<br/>Vue de dessous</p>                   | <p><b>Vgl. - Nr. passend für</b><br/>Comp. ref. to fit<br/>Réf. de comp. correspondant</p>   |
|  |   |  | <p><b>084.133-10</b><br/><a href="#">Conti RZ 415-25</a><br/><b>084.133-20</b><br/><a href="#">Phoenix 2G 20</a><br/><b>084.133-30</b><br/><a href="#">CF Gomma 1S 280-25</a><br/><a href="#">CF Gomma 203 000</a><br/><b>084.133-40</b><br/><a href="#">Goodyear 9004</a></p> |



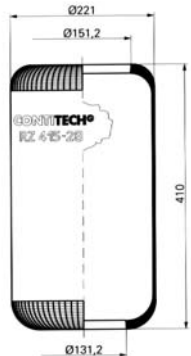
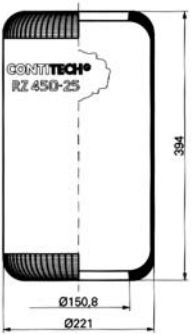
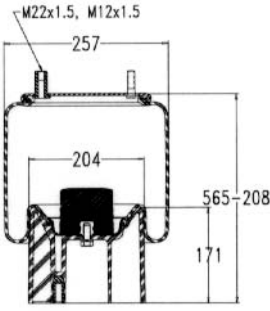
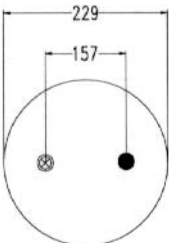
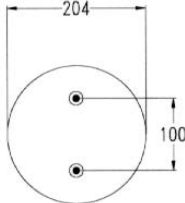
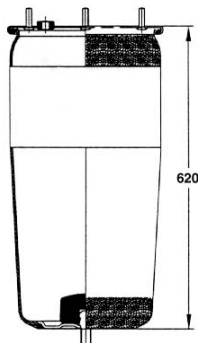
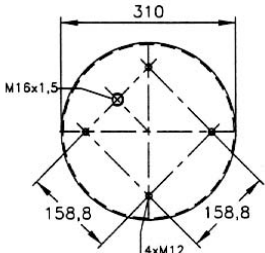
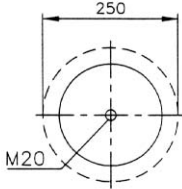

Aufgeführte Original-Ersatzteilenummern dienen nur zu Vergleichszwecken und dürfen in Rechnungen und Lieferscheinen an die Fahrzeugbesitzer nicht erscheinen. Die von uns gelieferten Produkte sind ausschließlich dem bestimmungsgemäßen Gebrauch zuzuführen. Der Einbau darf nur durch geschultes Personal erfolgen. OE part nos. serve for comparison only and may not appear on invoices and delivery notes to the vehicle owners. The products we supply should only be used as intended and they should only be installed by trained staff. Les numéros d'origine ont seulement pour but la comparaison. Il n'est pas permis de mentionner les numéros d'origine dans les factures et les notes de livraison adressées aux propriétaires des véhicules. Les produits que nous livrons seront exclusivement utilisés pour un emploi conforme. Le montage sera uniquement exécuté par du personnel formé à cet effet.

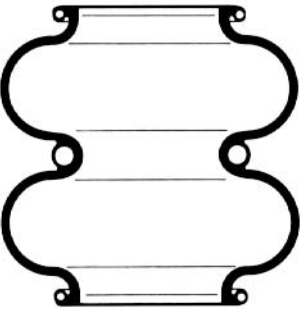
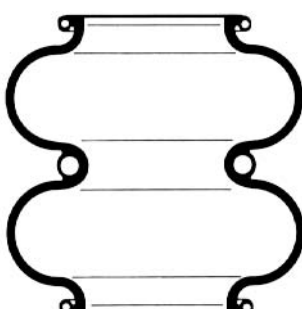
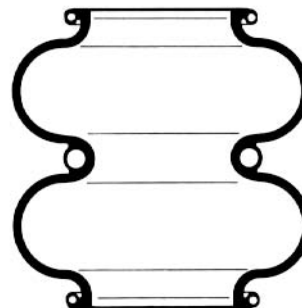
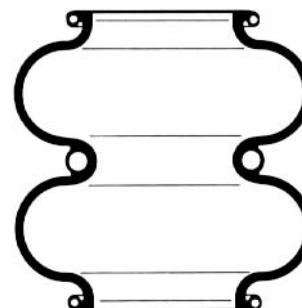
| <b>Schnittansicht</b><br>Cross section view<br>Vue en coupe                         | <b>Ansicht von oben</b><br>Top view<br>Vue de dessus                                | <b>Ansicht von unten</b><br>Bottom view<br>Vue de dessous                            | <b>Vgl. - Nr. passend für</b><br>Comp. ref. to fit<br>Réf. de comp. correspondant   |
|---|---|--|---|
|    |   |  | <b>084.134-10</b><br>Conti RZ 415-28<br><b>084.134-20</b><br>Phoenix 2G 20 A<br><b>084.134-30</b><br>CF Gomma 1S 280-28<br>CF Gomma 203 001<br><b>084.134-40</b><br>Goodyear 9005 |
| <b>Schnittansicht</b><br>Cross section view<br>Vue en coupe                         | <b>Ansicht von oben</b><br>Top view<br>Vue de dessus                                | <b>Ansicht von unten</b><br>Bottom view<br>Vue de dessous                            | <b>Vgl. - Nr. passend für</b><br>Comp. ref. to fit<br>Réf. de comp. correspondant   |
|   |   |  | <b>084.135-10</b><br>Conti RZ 450-25<br><b>084.135-20</b><br>Phoenix 1E 23<br><b>084.135-70</b>   |
| <b>Schnittansicht</b><br>Cross section view<br>Vue en coupe                         | <b>Ansicht von oben</b><br>Top view<br>Vue de dessus                                | <b>Ansicht von unten</b><br>Bottom view<br>Vue de dessous                            | <b>Vgl. - Nr. passend für</b><br>Comp. ref. to fit<br>Réf. de comp. correspondant   |
|  |  |  | <b>084.138-11</b><br>Conti 4157 N P09<br><b>084.138-21</b><br>Phoenix 1DK 21 A-3<br><b>084.138-41</b><br>Goodyear 1R11-106<br><b>084.138-51</b><br>Firestone W01-M58-7074         |
| <b>Schnittansicht</b><br>Cross section view<br>Vue en coupe                         | <b>Ansicht von oben</b><br>Top view<br>Vue de dessus                                | <b>Ansicht von unten</b><br>Bottom view<br>Vue de dessous                            | <b>Vgl. - Nr. passend für</b><br>Comp. ref. to fit<br>Réf. de comp. correspondant   |
|  |  |  | <b>084.139-21</b><br>Phoenix 1DK 32 E-4<br><b>084.139-51</b><br>Firestone W01-M58-8988  |

Aufgeführte Original-Ersatzteilenummern dienen nur zu Vergleichszwecken und dürfen in Rechnungen und Lieferscheinen an die Fahrzeugbesitzer nicht erscheinen. Die von uns gelieferten Produkte sind ausschließlich dem bestimmungsgemäßen Gebrauch zuzuführen. Der Einbau darf nur durch geschultes Personal erfolgen. OE part nos. serve for comparison only and may not appear on invoices and delivery notes to the vehicle owners. The products we supply should only be used as intended and they should only be installed by trained staff. Les numéros d'origine ont seulement pour but la comparaison. Il n'est pas permis de mentionner les numéros d'origine dans les factures et les notes de livraison adressées aux propriétaires des véhicules. Les produits que nous livrons seront exclusivement utilisés pour un emploi conforme. Le montage sera uniquement exécuté par du personnel formé à cet effet.

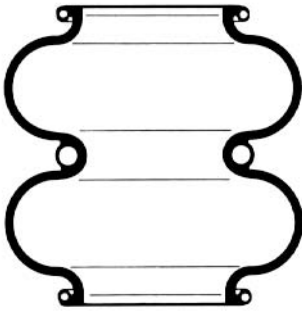
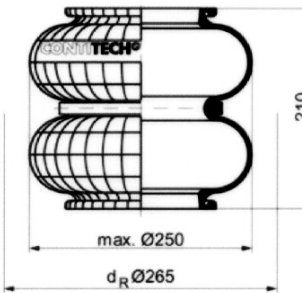
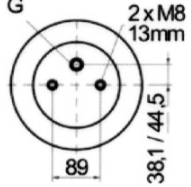
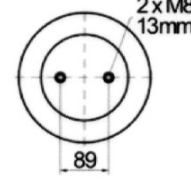
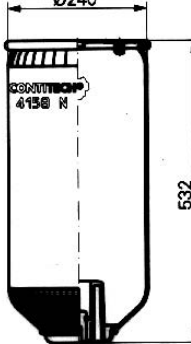
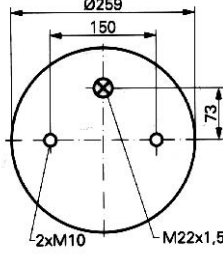
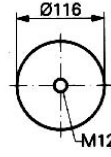
| <p><b>Schnittansicht</b><br/>Cross section view<br/>Vue en coupe</p>                | <p><b>Ansicht von oben</b><br/>Top view<br/>Vue de dessus</p> | <p><b>Ansicht von unten</b><br/>Bottom view<br/>Vue de dessous</p> | <p><b>Vgl. - Nr. passend für</b><br/>Comp. ref. to fit<br/>Réf. de comp. correspondant</p>   |
|---|---|--|--|
|    |   |  | <p><b>084.140-20</b><br/><u>Phoenix 2B 12 R3</u></p> <p><b>Bef.-Satz 055.411-30</b><br/><i>siehe Seite 083</i><br/>Fixing kit 055.411-30<br/>see page 083<br/>Accessoires de fixation<br/>055.411-30 voir page 083</p>   |
| <p><b>Schnittansicht</b><br/>Cross section view<br/>Vue en coupe</p>                | <p><b>Ansicht von oben</b><br/>Top view<br/>Vue de dessus</p> | <p><b>Ansicht von unten</b><br/>Bottom view<br/>Vue de dessous</p> | <p><b>Vgl. - Nr. passend für</b><br/>Comp. ref. to fit<br/>Réf. de comp. correspondant</p>   |
|   |   |  | <p><b>084.141-20</b><br/><u>Phoenix 2B 20 R-9</u></p> <p><b>Bef.-Satz 055.408-30</b><br/><i>siehe Seite 083</i><br/>Fixing kit 055.408-30<br/>see page 083<br/>Accessoires de fixation<br/>055.408-30 voir page 083</p>  |
| <p><b>Schnittansicht</b><br/>Cross section view<br/>Vue en coupe</p>                | <p><b>Ansicht von oben</b><br/>Top view<br/>Vue de dessus</p> | <p><b>Ansicht von unten</b><br/>Bottom view<br/>Vue de dessous</p> | <p><b>Vgl. - Nr. passend für</b><br/>Comp. ref. to fit<br/>Réf. de comp. correspondant</p>   |
|  |   |  | <p><b>084.142-20</b><br/><u>Phoenix 2B 21 R-9</u></p> <p><b>Bef.-Satz 055.408-30</b><br/><i>siehe Seite 083</i><br/>Fixing kit 055.408-30<br/>see page 083<br/>Accessoires de fixation<br/>055.408-30 voir page 083</p>  |
| <p><b>Schnittansicht</b><br/>Cross section view<br/>Vue en coupe</p>                | <p><b>Ansicht von oben</b><br/>Top view<br/>Vue de dessus</p> | <p><b>Ansicht von unten</b><br/>Bottom view<br/>Vue de dessous</p> | <p><b>Vgl. - Nr. passend für</b><br/>Comp. ref. to fit<br/>Réf. de comp. correspondant</p>   |
|  |   |  | <p><b>084.143-20</b><br/><u>Phoenix 2B 34 R-B</u><br/><b>084.143-30</b><br/><u>CF Gomma 21 B</u></p> <p><b>Bef.-Satz 055.405-30</b><br/><i>siehe Seite 083</i><br/>Fixing kit 055.405-30<br/>see page 083<br/>Accessoires de fixation<br/>055.405-30 voir page 083</p> |

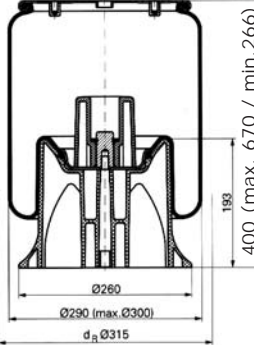
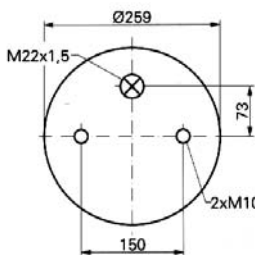
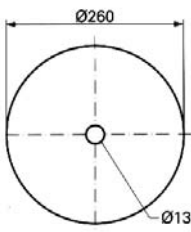
Aufgeführte Original-Ersatzteilenummern dienen nur zu Vergleichszwecken und dürfen in Rechnungen und Lieferscheinen an die Fahrzeugbesitzer nicht erscheinen. Die von uns gelieferten Produkte sind ausschließlich dem bestimmungsgemäßen Gebrauch zuzuführen. Der Einbau darf nur durch geschultes Personal erfolgen. OE part nos. serve for comparison only and may not appear on invoices and delivery notes to the vehicle owners. The products we supply should only be used as intended and they should only be installed by trained staff. Les numéros d'origine ont seulement pour but la comparaison. Il n'est pas permis de mentionner les numéros d'origine dans les factures et les notes de livraison adressées aux propriétaires des véhicules. Les produits que nous livrons seront exclusivement utilisés pour un emploi conforme. Le montage sera uniquement exécuté par du personnel formé à cet effet.

| <b>Schnittansicht</b><br>Cross section view<br>Vue en coupe                         | <b>Ansicht von oben</b><br>Top view<br>Vue de dessus                                | <b>Ansicht von unten</b><br>Bottom view<br>Vue de dessous                            | <b>Vgl. - Nr. passend für</b><br>Comp. ref. to fit<br>Réf. de comp. correspondant  |
|---|---|--|--|
|    |   |  | <b>084.144-20</b><br>Phoenix 2B 49 A<br><b>084.144-30</b><br>CF Gomma T28 B<br><br><b>Bef.-Satz 055.404-30</b><br>siehe Seite 082<br>Fixing kit 055.404-30<br>see page 082<br>Accessoires de fixation<br>055.404-30 voir page 082  |
| <b>Schnittansicht</b><br>Cross section view<br>Vue en coupe                         | <b>Ansicht von oben</b><br>Top view<br>Vue de dessus                                | <b>Ansicht von unten</b><br>Bottom view<br>Vue de dessous                            | <b>Vgl. - Nr. passend für</b><br>Comp. ref. to fit<br>Réf. de comp. correspondant  |
|   |    |    | <b>084.145-21</b><br>Phoenix SP 2B 12 R1/4"<br><b>084.145-41</b><br>Goodyear 2B9-223<br><b>084.145-51</b><br>Firestone W01-M58-6887<br>Firestone W01-M58-6910  |
| <b>Schnittansicht</b><br>Cross section view<br>Vue en coupe                         | <b>Ansicht von oben</b><br>Top view<br>Vue de dessus                                | <b>Ansicht von unten</b><br>Bottom view<br>Vue de dessous                            | <b>Vgl. - Nr. passend für</b><br>Comp. ref. to fit<br>Réf. de comp. correspondant  |
|  |  |  | <b>084.146-11</b><br>Conti 4158 N P02<br><br> <b>084.146-71</b>    |
| <b>Schnittansicht</b><br>Cross section view<br>Vue en coupe                         | <b>Ansicht von oben</b><br>Top view<br>Vue de dessus                                | <b>Ansicht von unten</b><br>Bottom view<br>Vue de dessous                            | <b>Vgl. - Nr. passend für</b><br>Comp. ref. to fit<br>Réf. de comp. correspondant  |
|  |  |  | <b>084.146-12</b><br>Conti 4158 N P03<br><b>084.191-21</b><br>Phoenix 1DK 20 B-1<br><b>084.146-42</b><br>Goodyear 1R12-749<br><b>084.191-51</b><br>Firestone W01-M58-6285<br><br> <b>084.146-72</b>  |

Aufgeführte Original-Ersatzteilenummern dienen nur zu Vergleichszwecken und dürfen in Rechnungen und Lieferscheinen an die Fahrzeugbesitzer nicht erscheinen. Die von uns gelieferten Produkte sind ausschließlich dem bestimmungsgemäßen Gebrauch zuzuführen. Der Einbau darf nur durch geschultes Personal erfolgen. OE part nos. serve for comparison only and may not appear on invoices and delivery notes to the vehicle owners. The products we supply should only be used as intended and they should only be installed by trained staff. Les numéros d'origine ont seulement pour but la comparaison. Il n'est pas permis de mentionner les numéros d'origine dans les factures et les notes de livraison adressées aux propriétaires des véhicules. Les produits que nous livrons seront exclusivement utilisés pour un emploi conforme. Le montage sera uniquement exécuté par du personnel formé à cet effet.

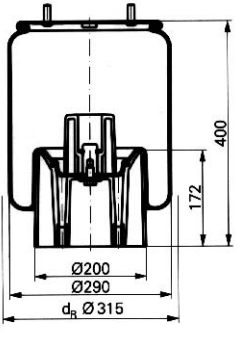
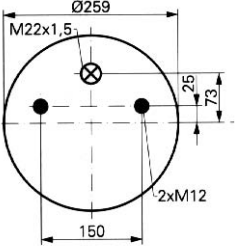
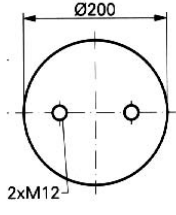
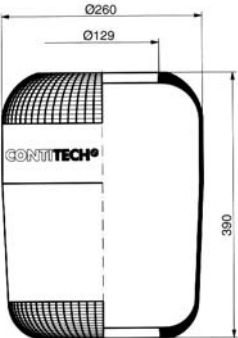
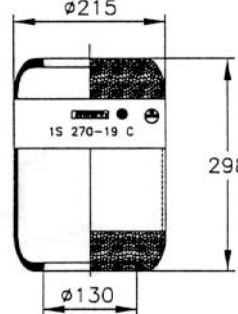
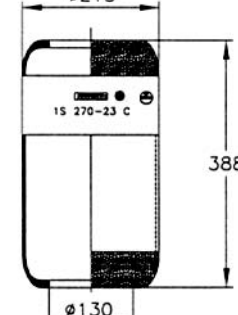
| <p><b>Schnittansicht</b><br/>Cross section view<br/>Vue en coupe</p>                | <p><b>Ansicht von oben</b><br/>Top view<br/>Vue de dessus</p>                     | <p><b>Ansicht von unten</b><br/>Bottom view<br/>Vue de dessous</p>                 | <p><b>Vgl. - Nr. passend für</b><br/>Comp. ref. to fit<br/>Réf. de comp. correspondant</p>  |
|---|---|--|---|
|    |  |  | <p><b>084.146-13</b><br/><u>Conti 4158 N P04</u></p>  |
| <p><b>Schnittansicht</b><br/>Cross section view<br/>Vue en coupe</p>                | <p><b>Ansicht von oben</b><br/>Top view<br/>Vue de dessus</p>                     | <p><b>Ansicht von unten</b><br/>Bottom view<br/>Vue de dessous</p>                 | <p><b>Vgl. - Nr. passend für</b><br/>Comp. ref. to fit<br/>Réf. de comp. correspondant</p>  |
|   |   |  | <p><b>084.148-10</b><br/><u>Conti 1001 N</u></p>  |
| <p><b>Schnittansicht</b><br/>Cross section view<br/>Vue en coupe</p>                | <p><b>Ansicht von oben</b><br/>Top view<br/>Vue de dessus</p>                     | <p><b>Ansicht von unten</b><br/>Bottom view<br/>Vue de dessous</p>                 | <p><b>Vgl. - Nr. passend für</b><br/>Comp. ref. to fit<br/>Réf. de comp. correspondant</p>  |
|  |   |  | <p><b>084.149-30</b><br/><u>CF Gomma 1S 270-19C</u><br/><u>CF Gomma 201 732</u></p>   |
| <p><b>Schnittansicht</b><br/>Cross section view<br/>Vue en coupe</p>                | <p><b>Ansicht von oben</b><br/>Top view<br/>Vue de dessus</p>                     | <p><b>Ansicht von unten</b><br/>Bottom view<br/>Vue de dessous</p>                 | <p><b>Vgl. - Nr. passend für</b><br/>Comp. ref. to fit<br/>Réf. de comp. correspondant</p>  |
|  |   |  | <p><b>084.150-30</b><br/><u>CF Gomma 1S 270-23C</u><br/><u>CF Gomma 97 619</u><br/><b>084.150-40</b><br/><u>Goodyear 9009</u></p> |

Aufgeführte Original-Ersatzteilenummern dienen nur zu Vergleichszwecken und dürfen in Rechnungen und Lieferscheinen an die Fahrzeugbesitzer nicht erscheinen. Die von uns gelieferten Produkte sind ausschließlich dem bestimmungsgemäßen Gebrauch zuzuführen. Der Einbau darf nur durch geschultes Personal erfolgen. OE part nos. serve for comparison only and may not appear on invoices and delivery notes to the vehicle owners. The products we supply should only be used as intended and they should only be installed by trained staff. Les numéros d'origine ont seulement pour but la comparaison. Il n'est pas permis de mentionner les numéros d'origine dans les factures et les notes de livraison adressées aux propriétaires des véhicules. Les produits que nous livrons seront exclusivement utilisés pour un emploi conforme. Le montage sera uniquement exécuté par du personnel formé à cet effet.

| <p><b>Schnittansicht</b><br/>Cross section view<br/>Vue en coupe</p> | <p><b>Ansicht von oben</b><br/>Top view<br/>Vue de dessus</p> | <p><b>Ansicht von unten</b><br/>Bottom view<br/>Vue de dessous</p> | <p><b>Vgl. - Nr. passend für</b><br/>Comp. ref. to fit<br/>Réf. de comp. correspondant</p>           |
|--|---|--|--|
|  |   |  | <p><b>084.150-31</b><br/><a href="#">CF Gomma 1S 270-23</a><br/><a href="#">CF Gomma 200 392</a></p> |
| <p><b>Schnittansicht</b><br/>Cross section view<br/>Vue en coupe</p> | <p><b>Ansicht von oben</b><br/>Top view<br/>Vue de dessus</p> | <p><b>Ansicht von unten</b><br/>Bottom view<br/>Vue de dessous</p> | <p><b>Vgl. - Nr. passend für</b><br/>Comp. ref. to fit<br/>Réf. de comp. correspondant</p>           |
|  |   |  | <p><b>084.151-30</b><br/><a href="#">CF Gomma 1S 285-18C</a><br/><a href="#">CF Gomma 97 261</a></p> |
| <p><b>Schnittansicht</b><br/>Cross section view<br/>Vue en coupe</p> | <p><b>Ansicht von oben</b><br/>Top view<br/>Vue de dessus</p> | <p><b>Ansicht von unten</b><br/>Bottom view<br/>Vue de dessous</p> | <p><b>Vgl. - Nr. passend für</b><br/>Comp. ref. to fit<br/>Réf. de comp. correspondant</p>           |
|  |   |  | <p><b>084.152-30</b><br/><a href="#">CF Gomma 1S 285-22C</a><br/><a href="#">CF Gomma 97 585</a></p> |
| <p><b>Schnittansicht</b><br/>Cross section view<br/>Vue en coupe</p> | <p><b>Ansicht von oben</b><br/>Top view<br/>Vue de dessus</p> | <p><b>Ansicht von unten</b><br/>Bottom view<br/>Vue de dessous</p> | <p><b>Vgl. - Nr. passend für</b><br/>Comp. ref. to fit<br/>Réf. de comp. correspondant</p>           |
|  |   |  | <p><b>084.153-30</b><br/><a href="#">CF Gomma 1S 285-26C</a><br/><a href="#">CF Gomma 97 612</a></p> |

Aufgeführte Original-Ersatzteilenummern dienen nur zu Vergleichszwecken und dürfen in Rechnungen und Lieferscheinen an die Fahrzeugbesitzer nicht erscheinen. Die von uns gelieferten Produkte sind ausschließlich dem bestimmungsgemäßen Gebrauch zuzuführen. Der Einbau darf nur durch geschultes Personal erfolgen. OE part nos. serve for comparison only and may not appear on invoices and delivery notes to the vehicle owners. The products we supply should only be used as intended and they should only be installed by trained staff. Les numéros d'origine ont seulement pour but la comparaison. Il n'est pas permis de mentionner les numéros d'origine dans les factures et les notes de livraison adressées aux propriétaires des véhicules. Les produits que nous livrons seront exclusivement utilisés pour un emploi conforme. Le montage sera uniquement exécuté par du personnel formé à cet effet.

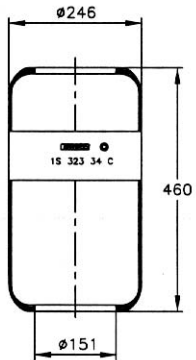
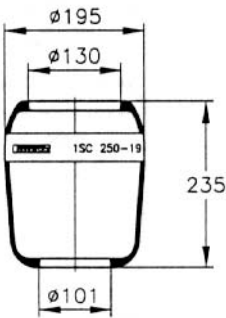
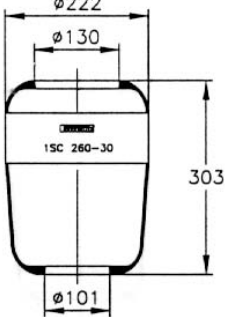
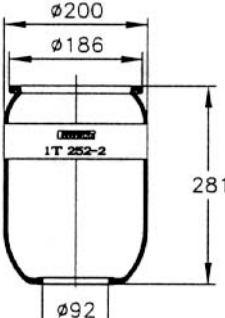

| <p><b>Schnittansicht</b><br/>Cross section view<br/>Vue en coupe</p>                | <p><b>Ansicht von oben</b><br/>Top view<br/>Vue de dessus</p> | <p><b>Ansicht von unten</b><br/>Bottom view<br/>Vue de dessous</p> | <p><b>Vgl. - Nr. passend für</b><br/>Comp. ref. to fit<br/>Réf. de comp. correspondant</p>            |
|---|---|--|---|
|    |   |  | <p><b>084.154-30</b><br/><a href="#">CF Gomma 1S 323-34C</a><br/><a href="#">CF Gomma 92 477</a></p>  |
| <p><b>Schnittansicht</b><br/>Cross section view<br/>Vue en coupe</p>                | <p><b>Ansicht von oben</b><br/>Top view<br/>Vue de dessus</p> | <p><b>Ansicht von unten</b><br/>Bottom view<br/>Vue de dessous</p> | <p><b>Vgl. - Nr. passend für</b><br/>Comp. ref. to fit<br/>Réf. de comp. correspondant</p>            |
|   |   |  | <p><b>084.155-30</b><br/><a href="#">CF Gomma 1SC 250-19</a><br/><a href="#">CF Gomma 201 727</a></p> |
| <p><b>Schnittansicht</b><br/>Cross section view<br/>Vue en coupe</p>                | <p><b>Ansicht von oben</b><br/>Top view<br/>Vue de dessus</p> | <p><b>Ansicht von unten</b><br/>Bottom view<br/>Vue de dessous</p> | <p><b>Vgl. - Nr. passend für</b><br/>Comp. ref. to fit<br/>Réf. de comp. correspondant</p>            |
|  |   |  | <p><b>084.156-30</b><br/><a href="#">CF Gomma 1SC 260-30</a><br/><a href="#">CF Gomma 97 613</a></p>  |
| <p><b>Schnittansicht</b><br/>Cross section view<br/>Vue en coupe</p>                | <p><b>Ansicht von oben</b><br/>Top view<br/>Vue de dessus</p> | <p><b>Ansicht von unten</b><br/>Bottom view<br/>Vue de dessous</p> | <p><b>Vgl. - Nr. passend für</b><br/>Comp. ref. to fit<br/>Réf. de comp. correspondant</p>            |
|  |   |  | <p><b>084.157-30</b><br/><a href="#">CF Gomma 1T 252-2</a><br/><a href="#">CF Gomma 86 984</a></p>    |

Aufgeführte Original-Ersatzteilenummern dienen nur zu Vergleichszwecken und dürfen in Rechnungen und Lieferscheinen an die Fahrzeugbesitzer nicht erscheinen. Die von uns gelieferten Produkte sind ausschließlich dem bestimmungsgemäßen Gebrauch zuzuführen. Der Einbau darf nur durch geschultes Personal erfolgen. OE part nos. serve for comparison only and may not appear on invoices and delivery notes to the vehicle owners. The products we supply should only be used as intended and they should only be installed by trained staff. Les numéros d'origine ont seulement pour but la comparaison. Il n'est pas permis de mentionner les numéros d'origine dans les factures et les notes de livraison adressées aux propriétaires des véhicules. Les produits que nous livrons seront exclusivement utilisés pour un emploi conforme. Le montage sera uniquement exécuté par du personnel formé à cet effet.

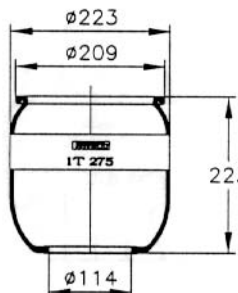
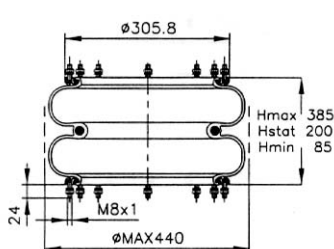
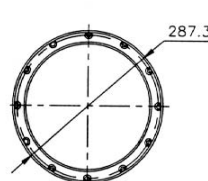
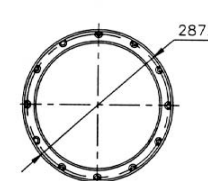
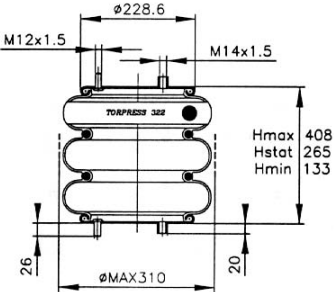
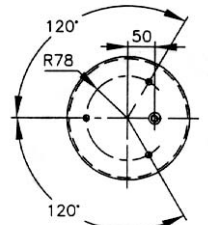
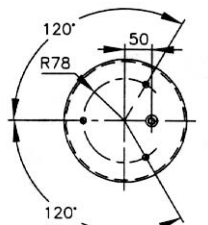
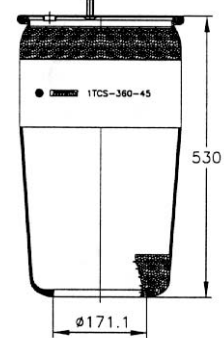
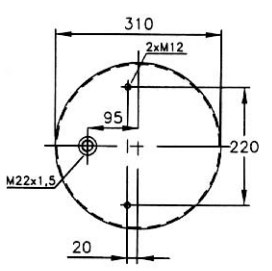
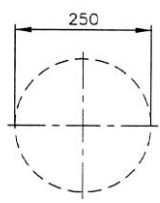
| <b>Schnittansicht</b><br>Cross section view<br>Vue en coupe                         | <b>Ansicht von oben</b><br>Top view<br>Vue de dessus                                | <b>Ansicht von unten</b><br>Bottom view<br>Vue de dessous                            | <b>Vgl. - Nr. passend für</b><br>Comp. ref. to fit<br>Réf. de comp. correspondant   |
|---|---|--|---|
|    |   |  | <b>084.158-30</b><br><a href="#">CF Gomma 1T 275</a><br><a href="#">CF Gomma 86 120</a>   |
| <b>Schnittansicht</b><br>Cross section view<br>Vue en coupe                         | <b>Ansicht von oben</b><br>Top view<br>Vue de dessus                                | <b>Ansicht von unten</b><br>Bottom view<br>Vue de dessous                            | <b>Vgl. - Nr. passend für</b><br>Comp. ref. to fit<br>Réf. de comp. correspondant   |
|   |    |    | <b>084.159-31</b><br><a href="#">CF Gomma 21 BBR</a><br><a href="#">CF Gomma 92 154</a>   |
| <b>Schnittansicht</b><br>Cross section view<br>Vue en coupe                         | <b>Ansicht von oben</b><br>Top view<br>Vue de dessus                                | <b>Ansicht von unten</b><br>Bottom view<br>Vue de dessous                            | <b>Vgl. - Nr. passend für</b><br>Comp. ref. to fit<br>Réf. de comp. correspondant   |
|  |  |  | <b>084.160-31</b><br><a href="#">CF Gomma 322 BB</a><br><a href="#">CF Gomma 92 615</a>   |
| <b>Schnittansicht</b><br>Cross section view<br>Vue en coupe                         | <b>Ansicht von oben</b><br>Top view<br>Vue de dessus                                | <b>Ansicht von unten</b><br>Bottom view<br>Vue de dessous                            | <b>Vgl. - Nr. passend für</b><br>Comp. ref. to fit<br>Réf. de comp. correspondant   |
|  |  |  | <b>084.161-31</b><br><a href="#">CF Gomma 1TCS 360-45</a><br><a href="#">CF Gomma 202 964</a><br><b>084.161-41</b><br><a href="#">Goodyear 1R14-704</a> |

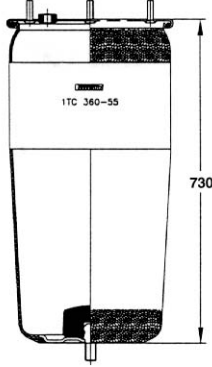
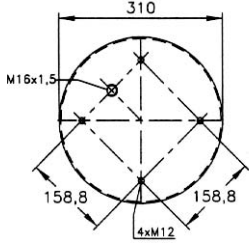
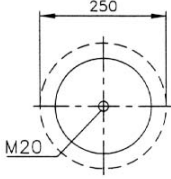
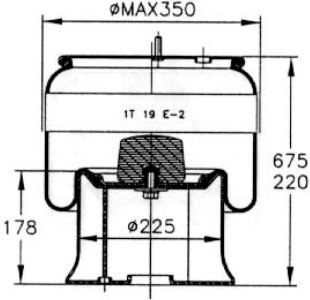
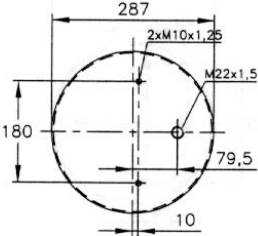
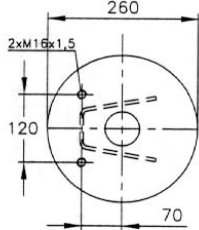
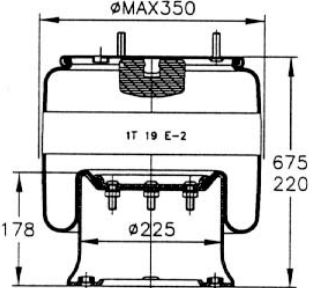
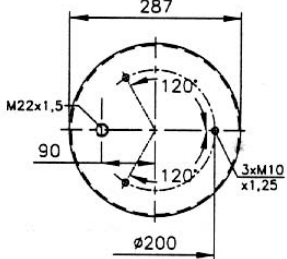
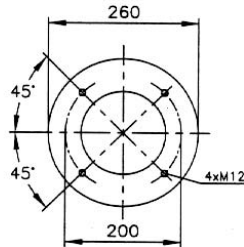
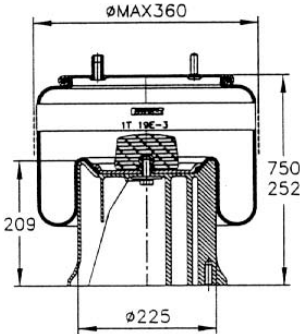
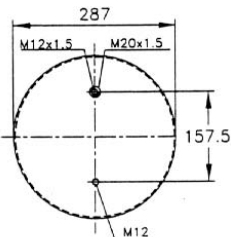
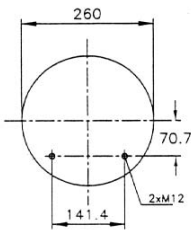

Aufgeführte Original-Ersatzteilenummern dienen nur zu Vergleichszwecken und dürfen in Rechnungen und Lieferscheinen an die Fahrzeugbesitzer nicht erscheinen. Die von uns gelieferten Produkte sind ausschließlich dem bestimmungsgemäßen Gebrauch zuzuführen. Der Einbau darf nur durch geschultes Personal erfolgen. OE part nos. serve for comparison only and may not appear on invoices and delivery notes to the vehicle owners. The products we supply should only be used as intended and they should only be installed by trained staff. Les numéros d'origine ont seulement pour but la comparaison. Il n'est pas permis de mentionner les numéros d'origine dans les factures et les notes de livraison adressées aux propriétaires des véhicules. Les produits que nous livrons seront exclusivement utilisés pour un emploi conforme. Le montage sera uniquement exécuté par du personnel formé à cet effet.

| <p><b>Schnittansicht</b><br/>Cross section view<br/>Vue en coupe</p>                | <p><b>Ansicht von oben</b><br/>Top view<br/>Vue de dessus</p>                       | <p><b>Ansicht von unten</b><br/>Bottom view<br/>Vue de dessous</p>                   | <p><b>Vgl. - Nr. passend für</b><br/>Comp. ref. to fit<br/>Réf. de comp. correspondant</p>   |
|---|---|--|--|
|    |    |    | <p><b>084.162-31</b><br/><a href="#">CF Gomma 1TC 360-55</a><br/><a href="#">CF Gomma 203 468</a></p>  |
| <p><b>Schnittansicht</b><br/>Cross section view<br/>Vue en coupe</p>                | <p><b>Ansicht von oben</b><br/>Top view<br/>Vue de dessus</p>                       | <p><b>Ansicht von unten</b><br/>Bottom view<br/>Vue de dessous</p>                   | <p><b>Vgl. - Nr. passend für</b><br/>Comp. ref. to fit<br/>Réf. de comp. correspondant</p>   |
|   |   |   | <p><b>084.164-31</b><br/><a href="#">CF Gomma 1T 19 E2</a><br/><b>084.164-41</b><br/><a href="#">Goodyear 1R14-706</a><br/><b>084.164-51</b><br/><a href="#">Firestone W01-M58-6361</a></p>                      |
| <p><b>Schnittansicht</b><br/>Cross section view<br/>Vue en coupe</p>                | <p><b>Ansicht von oben</b><br/>Top view<br/>Vue de dessus</p>                       | <p><b>Ansicht von unten</b><br/>Bottom view<br/>Vue de dessous</p>                   | <p><b>Vgl. - Nr. passend für</b><br/>Comp. ref. to fit<br/>Réf. de comp. correspondant</p>   |
|  |  |  | <p><b>084.165-31</b><br/><a href="#">CF Gomma 203 878</a></p> <p><b>mit Stahlkoben</b><br/>with steel piston<br/>avec piston d'acier</p>   |
| <p><b>Schnittansicht</b><br/>Cross section view<br/>Vue en coupe</p>                | <p><b>Ansicht von oben</b><br/>Top view<br/>Vue de dessus</p>                       | <p><b>Ansicht von unten</b><br/>Bottom view<br/>Vue de dessous</p>                   | <p><b>Vgl. - Nr. passend für</b><br/>Comp. ref. to fit<br/>Réf. de comp. correspondant</p>   |
|  |  |  | <p><b>084.166-31</b><br/><a href="#">CF Gomma 201 840</a><br/><b>084.166-41</b><br/><a href="#">Goodyear 1R13-803</a></p> <p><b>mit Aluminiumkoben</b><br/>with aluminium piston<br/>avec piston d'aluminium</p> |

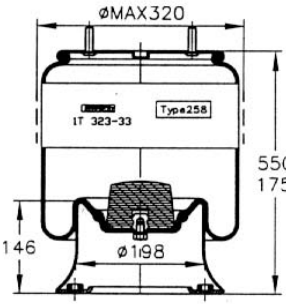
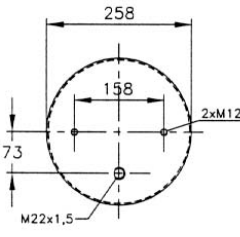
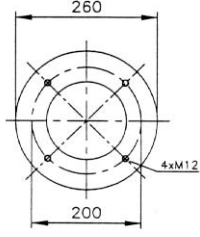
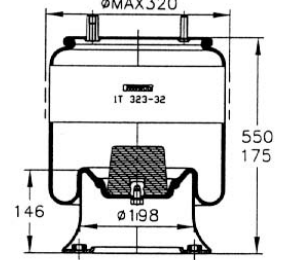
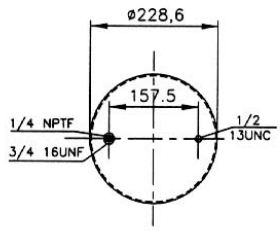
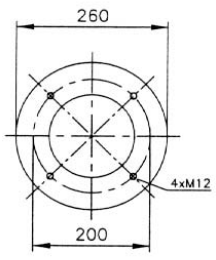
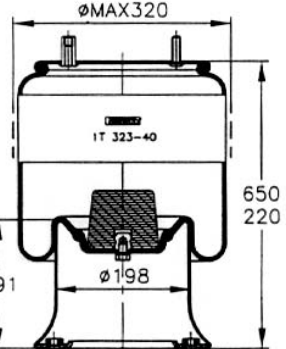
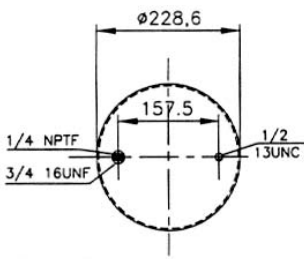
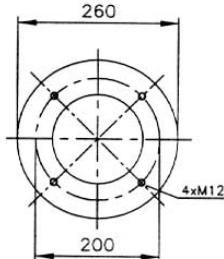
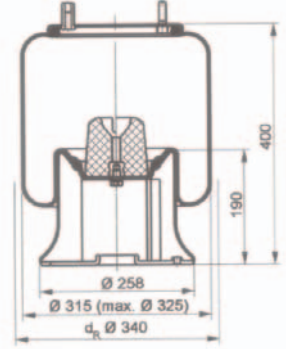
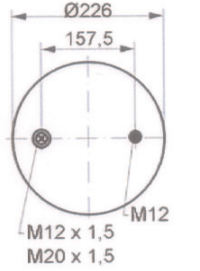
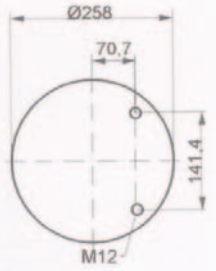
Aufgeführte Original-Ersatzteilenummern dienen nur zu Vergleichszwecken und dürfen in Rechnungen und Lieferscheinen an die Fahrzeugbesitzer nicht erscheinen. Die von uns gelieferten Produkte sind ausschließlich dem bestimmungsgemäßen Gebrauch zuzuführen. Der Einbau darf nur durch geschultes Personal erfolgen. OE part nos. serve for comparison only and may not appear on invoices and delivery notes to the vehicle owners. The products we supply should only be used as intended and they should only be installed by trained staff. Les numéros d'origine ont seulement pour but la comparaison. Il n'est pas permis de mentionner les numéros d'origine dans les factures et les notes de livraison adressées aux propriétaires des véhicules. Les produits que nous livrons seront exclusivement utilisés pour un emploi conforme. Le montage sera uniquement exécuté par du personnel formé à cet effet.

| <b>Schnittansicht</b><br>Cross section view<br>Vue en coupe                         | <b>Ansicht von oben</b><br>Top view<br>Vue de dessus   | <b>Ansicht von unten</b><br>Bottom view<br>Vue de dessous   | <b>Vgl. - Nr. passend für</b><br>Comp. ref. to fit<br>Réf. de comp. correspondant  |
|---|--|---|--|
|    |  <p>(1) mit Stahlkolben<br/>(1) with steel piston<br/>(1) avec piston d'acier</p>   |  <p>(2) mit Aluminiumkolben<br/>(2) with aluminium piston<br/>(2) avec piston d'aluminium</p>   | <b>084.167-31 (1)</b><br>CF Gomma 1T 19 E5<br>CF Gomma 1T 323-33<br><b>084.167-41 (1)</b><br>Goodyear 1R11-706<br><b>084.167-51 (2)</b><br>Firestone W01-M58-6366  |
|   |    |    | <b>084.170-31</b><br>CF Gomma 1T 323-32<br>CF Gomma 97 306<br><b>084.170-51</b><br>Firestone W01-358-9361<br><br><b>mit Stahlkolben</b><br>with steel piston<br>avec piston d'acier  |
|  |   |   | <b>084.171-31</b><br>CF Gomma 1T 323-40<br>CF Gomma 93 800   |
|  |  <p>(1) mit Stahlkolben<br/>(1) with steel piston<br/>(1) avec piston d'acier</p> |  <p>(2) mit Aluminiumkolben<br/>(2) with aluminium piston<br/>(2) avec piston d'aluminium</p> | <b>084.172-11</b><br>Conti 4159 N P07 (1)<br><b>084.172-21</b><br>Phoenix 1DK 21 B6 (2)<br><b>084.172-31</b><br>CF Gomma 1T 323-40 (2)<br><b>084.172-41</b><br>Goodyear 1R12-702 (2)<br><b>084.172-51</b><br>Firestone W01-379-9091 (2)<br>Firestone W01-M58-8859 (1)<br><b>084.172-71</b> |

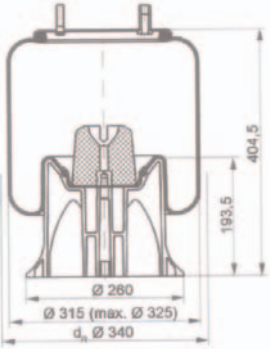
Aufgeführte Original-Ersatzteilenummern dienen nur zu Vergleichszwecken und dürfen in Rechnungen und Lieferscheinen an die Fahrzeugbesitzer nicht erscheinen. Die von uns gelieferten Produkte sind ausschließlich dem bestimmungsgemäßen Gebrauch zuzuführen. Der Einbau darf nur durch geschultes Personal erfolgen. OE part nos. serve for comparison only and may not appear on invoices and delivery notes to the vehicle owners. The products we supply should only be used as intended and they should only be installed by trained staff. Les numéros d'origine ont seulement pour but la comparaison. Il n'est pas permis de mentionner les numéros d'origine dans les factures et les notes de livraison adressées aux propriétaires des véhicules. Les produits que nous livrons seront exclusivement utilisés pour un emploi conforme. Le montage sera uniquement exécuté par du personnel formé à cet effet.

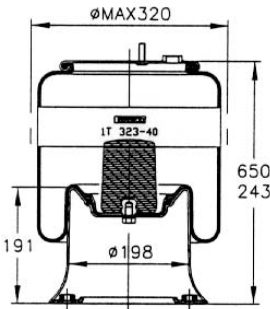
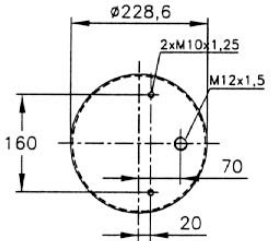
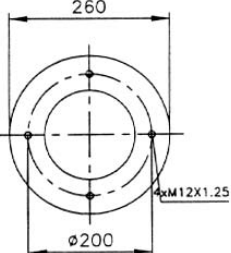
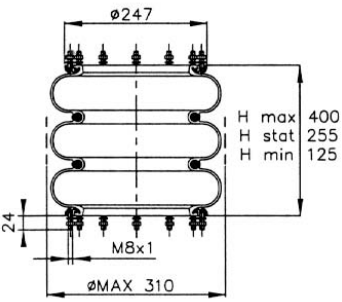
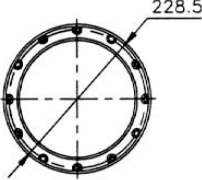
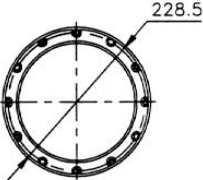
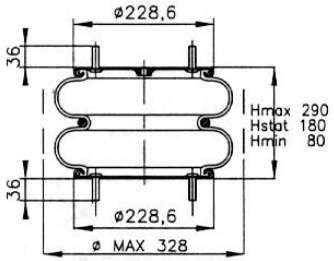
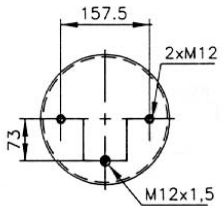
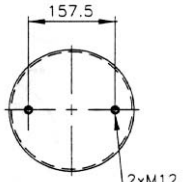
| <p><b>Schnittansicht</b><br/>Cross section view<br/>Vue en coupe</p>                | <p><b>Ansicht von oben</b><br/>Top view<br/>Vue de dessus</p>                       | <p><b>Ansicht von unten</b><br/>Bottom view<br/>Vue de dessous</p>  | <p><b>Vgl. - Nr. passend für</b><br/>Comp. ref. to fit<br/>Réf. de comp. correspondant</p>   |
|---|---|---|--|
|    |    |  <p><b>mit Kunststoffkolben</b><br/>with plastic piston<br/>avec piston plastique</p> | <p><b>084.173-11</b><br/><u>Conti 4159 N P09</u><br/><b>084.173-21</b><br/><u>Phoenix 1DK 21 B8</u><br/><b>084.173-31</b><br/><u>CF Gomma 1T 323-40</u><br/><u>CF Gomma 200 751</u><br/><b>084.173-41</b><br/><u>Goodyear 1R12-721</u><br/><b>084.173-51</b><br/><u>Firestone W01-379-9131</u><br/><b>084.173-71</b></p> |
| <p><b>Schnittansicht</b><br/>Cross section view<br/>Vue en coupe</p>                | <p><b>Ansicht von oben</b><br/>Top view<br/>Vue de dessus</p>                       | <p><b>Ansicht von unten</b><br/>Bottom view<br/>Vue de dessous</p>  | <p><b>Vgl. - Nr. passend für</b><br/>Comp. ref. to fit<br/>Réf. de comp. correspondant</p>   |
|   |   |    | <p><b>084.174-31</b><br/><u>CF Gomma 1T 323-40BG</u><br/><u>CF Gomma 97 307</u></p> <p><b>mit Stahlkoben</b><br/>with steel piston<br/>avec piston d'acier</p>   |
| <p><b>Schnittansicht</b><br/>Cross section view<br/>Vue en coupe</p>                | <p><b>Ansicht von oben</b><br/>Top view<br/>Vue de dessus</p>                       | <p><b>Ansicht von unten</b><br/>Bottom view<br/>Vue de dessous</p>  | <p><b>Vgl. - Nr. passend für</b><br/>Comp. ref. to fit<br/>Réf. de comp. correspondant</p>   |
|  |  |   | <p><b>084.175-31</b><br/><u>CF Gomma T 322</u><br/><u>CF Gomma 87 987</u></p>  |
| <p><b>Schnittansicht</b><br/>Cross section view<br/>Vue en coupe</p>                | <p><b>Ansicht von oben</b><br/>Top view<br/>Vue de dessus</p>                       | <p><b>Ansicht von unten</b><br/>Bottom view<br/>Vue de dessous</p>  | <p><b>Vgl. - Nr. passend für</b><br/>Comp. ref. to fit<br/>Réf. de comp. correspondant</p>   |
|  |  |   | <p><b>084.176-31</b><br/><u>CF Gomma T22 B</u><br/><u>CF Gomma 86 624</u></p>  |

Aufgeführte Original-Ersatzteilenummern dienen nur zu Vergleichszwecken und dürfen in Rechnungen und Lieferscheinen an die Fahrzeugbesitzer nicht erscheinen. Die von uns gelieferten Produkte sind ausschließlich dem bestimmungsgemäßen Gebrauch zuzuführen. Der Einbau darf nur durch geschultes Personal erfolgen. OE part nos. serve for comparison only and may not appear on invoices and delivery notes to the vehicle owners. The products we supply should only be used as intended and they should only be installed by trained staff. Les numéros d'origine ont seulement pour but la comparaison. Il n'est pas permis de mentionner les numéros d'origine dans les factures et les notes de livraison adressées aux propriétaires des véhicules. Les produits que nous livrons seront exclusivement utilisés pour un emploi conforme. Le montage sera uniquement exécuté par du personnel formé à cet effet.

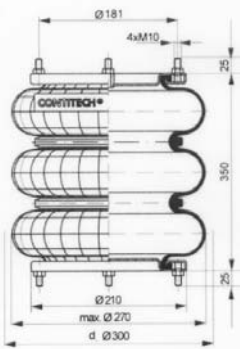
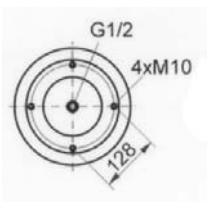
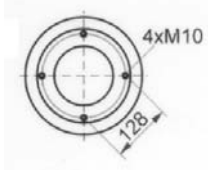
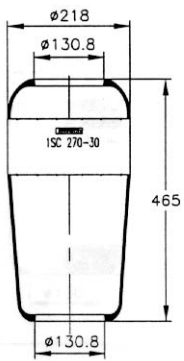
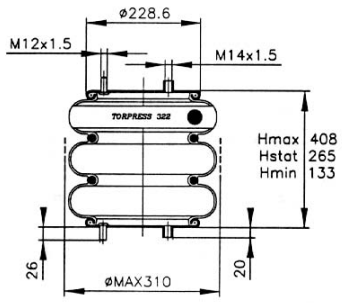
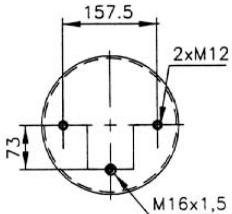
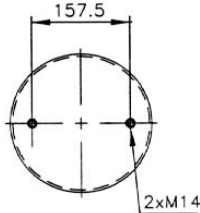
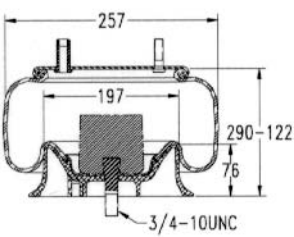
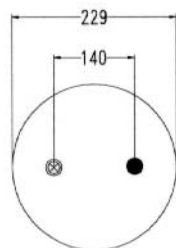
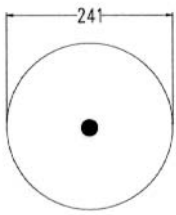
| <b>Schnittansicht</b><br>Cross section view<br>Vue en coupe                         | <b>Ansicht von oben</b><br>Top view<br>Vue de dessus                                | <b>Ansicht von unten</b><br>Bottom view<br>Vue de dessous                            | <b>Vgl. - Nr. passend für</b><br>Comp. ref. to fit<br>Réf. de comp. correspondant  |
|---|---|--|--|
|    |    |    | <b>084.177-11</b><br><a href="#">Conti FT 250-29</a><br><a href="#">Conti FT 210-32</a>                                    |
| <b>Schnittansicht</b><br>Cross section view<br>Vue en coupe                         | <b>Ansicht von oben</b><br>Top view<br>Vue de dessus                                | <b>Ansicht von unten</b><br>Bottom view<br>Vue de dessous                            | <b>Vgl. - Nr. passend für</b><br>Comp. ref. to fit<br>Réf. de comp. correspondant  |
|   |   |  | <b>084.178-30</b><br><a href="#">CF Gomma 1SC 270-30</a><br><a href="#">CF Gomma 202 265</a>                               |
| <b>Schnittansicht</b><br>Cross section view<br>Vue en coupe                         | <b>Ansicht von oben</b><br>Top view<br>Vue de dessus                                | <b>Ansicht von unten</b><br>Bottom view<br>Vue de dessous                            | <b>Vgl. - Nr. passend für</b><br>Comp. ref. to fit<br>Réf. de comp. correspondant  |
|  |  |  | <b>084.179-31</b><br><a href="#">CF Gomma T 322 BB</a><br><a href="#">CF Gomma 93 410</a>                                  |
| <b>Schnittansicht</b><br>Cross section view<br>Vue en coupe                         | <b>Ansicht von oben</b><br>Top view<br>Vue de dessus                                | <b>Ansicht von unten</b><br>Bottom view<br>Vue de dessous                            | <b>Vgl. - Nr. passend für</b><br>Comp. ref. to fit<br>Réf. de comp. correspondant  |
|  |  |  | <b>084.180-41</b><br><a href="#">Goodyear 1R 12-095</a><br><br><b>084.180-51</b><br><a href="#">Firestone W01-358-9039</a> |

Aufgeführte Original-Ersatzteilenummern dienen nur zu Vergleichszwecken und dürfen in Rechnungen und Lieferscheinen an die Fahrzeugbesitzer nicht erscheinen. Die von uns gelieferten Produkte sind ausschließlich dem bestimmungsgemäßen Gebrauch zuzuführen. Der Einbau darf nur durch geschultes Personal erfolgen. OE part nos. serve for comparison only and may not appear on invoices and delivery notes to the vehicle owners. The products we supply should only be used as intended and they should only be installed by trained staff. Les numéros d'origine ont seulement pour but la comparaison. Il n'est pas permis de mentionner les numéros d'origine dans les factures et les notes de livraison adressées aux propriétaires des véhicules. Les produits que nous livrons seront exclusivement utilisés pour un emploi conforme. Le montage sera uniquement exécuté par du personnel formé à cet effet.

| <p><b>Schnittansicht</b><br/>Cross section view<br/>Vue en coupe</p> | <p><b>Ansicht von oben</b><br/>Top view<br/>Vue de dessus</p> | <p><b>Ansicht von unten</b><br/>Bottom view<br/>Vue de dessous</p> | <p><b>Vgl. - Nr. passend für</b><br/>Comp. ref. to fit<br/>Réf. de comp. correspondant</p>                        |
|--|---|--|---|
|  |   |  | <p><b>084.181-41</b><br/><u>Goodyear 1R 12-706</u></p> <p><b>084.181-51</b><br/><u>Firestone W01-379-9089</u></p> |
| <p><b>Schnittansicht</b><br/>Cross section view<br/>Vue en coupe</p> | <p><b>Ansicht von oben</b><br/>Top view<br/>Vue de dessus</p> | <p><b>Ansicht von unten</b><br/>Bottom view<br/>Vue de dessous</p> | <p><b>Vgl. - Nr. passend für</b><br/>Comp. ref. to fit<br/>Réf. de comp. correspondant</p>                        |
|  |   |  | <p><b>084.181-52</b><br/><u>Firestone W01-S05-7295</u></p>  |
| <p><b>Schnittansicht</b><br/>Cross section view<br/>Vue en coupe</p> | <p><b>Ansicht von oben</b><br/>Top view<br/>Vue de dessus</p> | <p><b>Ansicht von unten</b><br/>Bottom view<br/>Vue de dessous</p> | <p><b>Vgl. - Nr. passend für</b><br/>Comp. ref. to fit<br/>Réf. de comp. correspondant</p>                        |
|  |   |  | <p><b>084.181-53</b><br/><u>Firestone W01-379-9207</u></p>  |
| <p><b>Schnittansicht</b><br/>Cross section view<br/>Vue en coupe</p> | <p><b>Ansicht von oben</b><br/>Top view<br/>Vue de dessus</p> | <p><b>Ansicht von unten</b><br/>Bottom view<br/>Vue de dessous</p> | <p><b>Vgl. - Nr. passend für</b><br/>Comp. ref. to fit<br/>Réf. de comp. correspondant</p>                        |
|  |   |  | <p><b>084.181-54</b><br/><u>Firestone W01-358-9096</u></p>  |

Aufgeführte Original-Ersatzteilenummern dienen nur zu Vergleichszwecken und dürfen in Rechnungen und Lieferscheinen an die Fahrzeugbesitzer nicht erscheinen. Die von uns gelieferten Produkte sind ausschließlich dem bestimmungsgemäßen Gebrauch zuzuführen. Der Einbau darf nur durch geschultes Personal erfolgen. OE part nos. serve for comparison only and may not appear on invoices and delivery notes to the vehicle owners. The products we supply should only be used as intended and they should only be installed by trained staff. Les numéros d'origine ont seulement pour but la comparaison. Il n'est pas permis de mentionner les numéros d'origine dans les factures et les notes de livraison adressées aux propriétaires des véhicules. Les produits que nous livrons seront exclusivement utilisés pour un emploi conforme. Le montage sera uniquement exécuté par du personnel formé à cet effet.

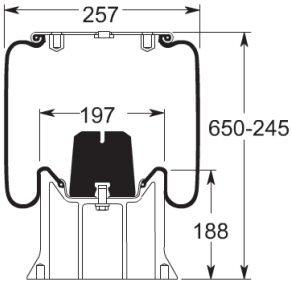
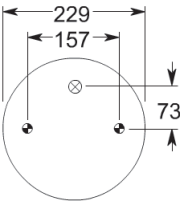
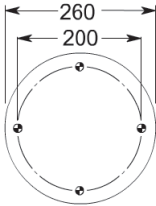
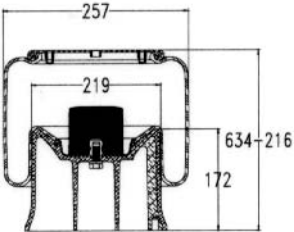
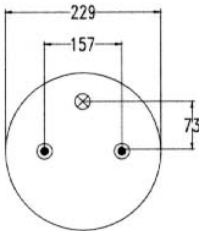
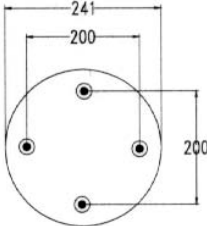
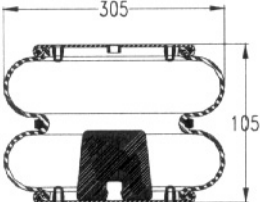
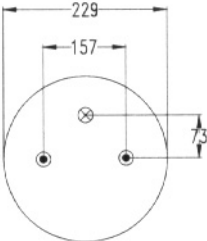
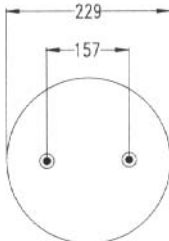
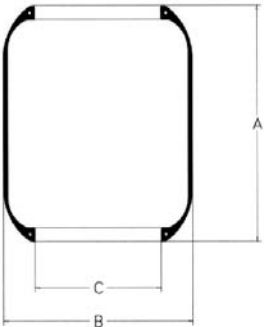
| <p><b>Schnittansicht</b><br/>Cross section view<br/>Vue en coupe</p>                | <p><b>Ansicht von oben</b><br/>Top view<br/>Vue de dessus</p>                       | <p><b>Ansicht von unten</b><br/>Bottom view<br/>Vue de dessous</p>                   | <p><b>Vgl. - Nr. passend für</b><br/>Comp. ref. to fit<br/>Réf. de comp. correspondant</p>  |
|---|---|--|---|
|    |    |    | <p><b>084.182-41</b><br/><u>Goodyear 1R 12-713</u></p> <p><b>084.182-51</b><br/><u>Firestone W01-S05-7308</u></p> <p><b>mit Stahlkolben</b><br/>with steel piston<br/>avec piston d'acier</p> |
| <p><b>Schnittansicht</b><br/>Cross section view<br/>Vue en coupe</p>                | <p><b>Ansicht von oben</b><br/>Top view<br/>Vue de dessus</p>                       | <p><b>Ansicht von unten</b><br/>Bottom view<br/>Vue de dessous</p>                   | <p><b>Vgl. - Nr. passend für</b><br/>Comp. ref. to fit<br/>Réf. de comp. correspondant</p>  |
|   |    |    | <p><b>084.182-52</b><br/><u>Firestone W01-S05-7348</u></p>  |
| <p><b>Schnittansicht</b><br/>Cross section view<br/>Vue en coupe</p>                | <p><b>Ansicht von oben</b><br/>Top view<br/>Vue de dessus</p>                       | <p><b>Ansicht von unten</b><br/>Bottom view<br/>Vue de dessous</p>                   | <p><b>Vgl. - Nr. passend für</b><br/>Comp. ref. to fit<br/>Réf. de comp. correspondant</p>  |
|  |  |  | <p><b>084.183-41</b><br/><u>Goodyear 2B 12-309</u></p> <p><b>084.223-51</b><br/><u>Firestone W01-358-7400</u></p>   |
| <p><b>Schnittansicht</b><br/>Cross section view<br/>Vue en coupe</p>                | <p><b>Ansicht von oben</b><br/>Top view<br/>Vue de dessus</p>                       | <p><b>Ansicht von unten</b><br/>Bottom view<br/>Vue de dessous</p>                   | <p><b>Vgl. - Nr. passend für</b><br/>Comp. ref. to fit<br/>Réf. de comp. correspondant</p>  |
|  |   |  | <p><b>084.184-50</b><br/><u>Firestone W01-095-0244</u></p>  |

Aufgeführte Original-Ersatzteilenummern dienen nur zu Vergleichszwecken und dürfen in Rechnungen und Lieferscheinen an die Fahrzeugbesitzer nicht erscheinen. Die von uns gelieferten Produkte sind ausschließlich dem bestimmungsgemäßen Gebrauch zuzuführen. Der Einbau darf nur durch geschultes Personal erfolgen. OE part nos. serve for comparison only and may not appear on invoices and delivery notes to the vehicle owners. The products we supply should only be used as intended and they should only be installed by trained staff. Les numéros d'origine ont seulement pour but la comparaison. Il n'est pas permis de mentionner les numéros d'origine dans les factures et les notes de livraison adressées aux propriétaires des véhicules. Les produits que nous livrons seront exclusivement utilisés pour un emploi conforme. Le montage sera uniquement exécuté par du personnel formé à cet effet.

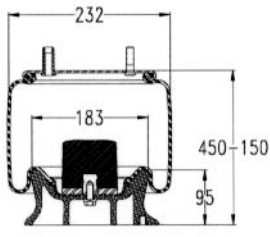
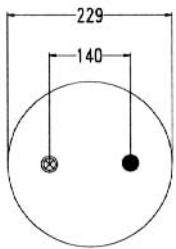
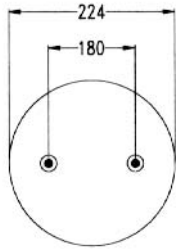
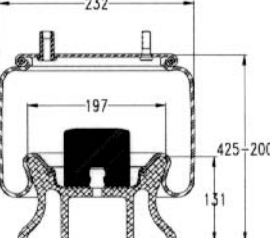
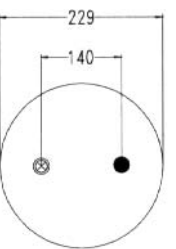
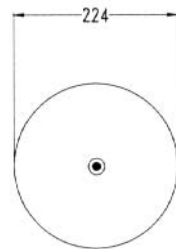
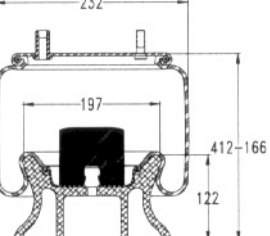
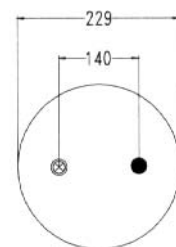
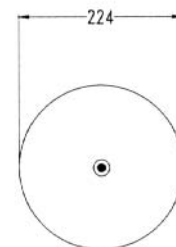
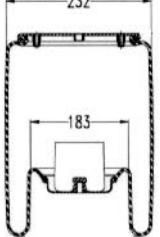
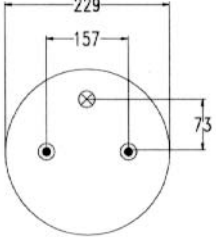
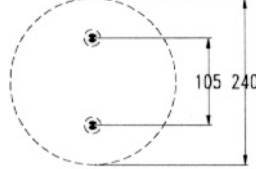

| <p><b>Schnittansicht</b><br/>Cross section view<br/>Vue en coupe</p>                | <p><b>Ansicht von oben</b><br/>Top view<br/>Vue de dessus</p>                       | <p><b>Ansicht von unten</b><br/>Bottom view<br/>Vue de dessous</p>                   | <p><b>Vgl. - Nr. passend für</b><br/>Comp. ref. to fit<br/>Réf. de comp. correspondant</p>                                       |
|---|---|--|--|
|    |    |    | <p><b>084.185-51</b><br/><a href="#">Firestone W01-S15-7367</a></p>  |
| <p><b>Schnittansicht</b><br/>Cross section view<br/>Vue en coupe</p>                | <p><b>Ansicht von oben</b><br/>Top view<br/>Vue de dessus</p>                       | <p><b>Ansicht von unten</b><br/>Bottom view<br/>Vue de dessous</p>                   | <p><b>Vgl. - Nr. passend für</b><br/>Comp. ref. to fit<br/>Réf. de comp. correspondant</p>                                       |
|   |   |   | <p><b>084.186-51</b><br/><a href="#">Firestone W01-S15-7393</a></p>  |
| <p><b>Schnittansicht</b><br/>Cross section view<br/>Vue en coupe</p>                | <p><b>Ansicht von oben</b><br/>Top view<br/>Vue de dessus</p>                       | <p><b>Ansicht von unten</b><br/>Bottom view<br/>Vue de dessous</p>                   | <p><b>Vgl. - Nr. passend für</b><br/>Comp. ref. to fit<br/>Réf. de comp. correspondant</p>                                       |
|  |  |  | <p><b>084.186-52</b><br/><a href="#">Firestone W01-S15-7392</a></p>  |
| <p><b>Schnittansicht</b><br/>Cross section view<br/>Vue en coupe</p>                | <p><b>Ansicht von oben</b><br/>Top view<br/>Vue de dessus</p>                       | <p><b>Ansicht von unten</b><br/>Bottom view<br/>Vue de dessous</p>                   | <p><b>Vgl. - Nr. passend für</b><br/>Comp. ref. to fit<br/>Réf. de comp. correspondant</p>                                       |
|  |  |  | <p><b>084.187-51</b><br/><a href="#">Firestone W01-M58-8948</a></p> <p><b>ohne Kolben</b><br/>without piston<br/>sans piston</p> |

Aufgeführte Original-Ersatzteilenummern dienen nur zu Vergleichszwecken und dürfen in Rechnungen und Lieferscheinen an die Fahrzeugbesitzer nicht erscheinen. Die von uns gelieferten Produkte sind ausschließlich dem bestimmungsgemäßen Gebrauch zuzuführen. Der Einbau darf nur durch geschultes Personal erfolgen. OE part nos. serve for comparison only and may not appear on invoices and delivery notes to the vehicle owners. The products we supply should only be used as intended and they should only be installed by trained staff. Les numéros d'origine ont seulement pour but la comparaison. Il n'est pas permis de mentionner les numéros d'origine dans les factures et les notes de livraison adressées aux propriétaires des véhicules. Les produits que nous livrons seront exclusivement utilisés pour un emploi conforme. Le montage sera uniquement exécuté par du personnel formé à cet effet.

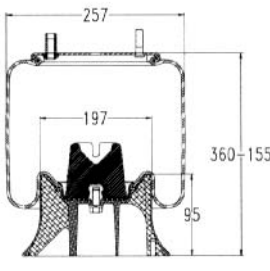
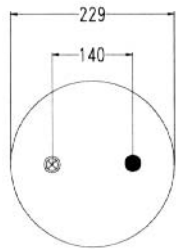
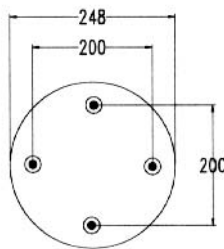
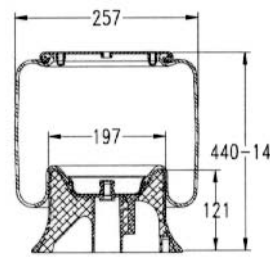
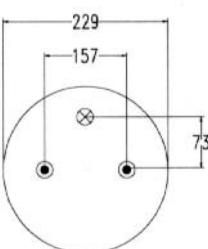
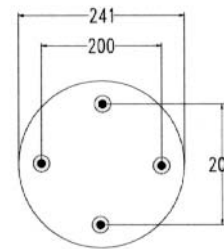
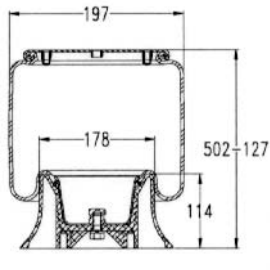
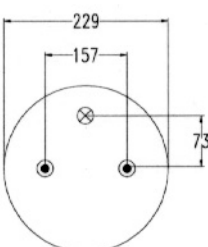
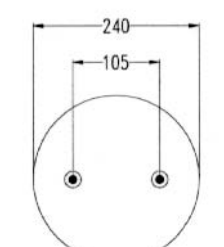
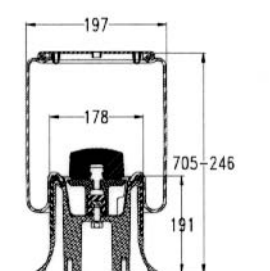
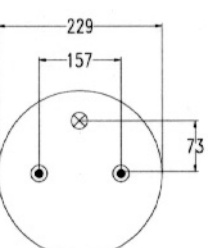
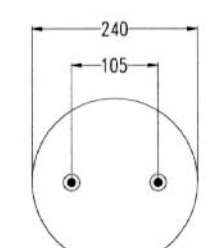
| <b>Schnittansicht</b><br>Cross section view<br>Vue en coupe   | <b>Ansicht von oben</b><br>Top view<br>Vue de dessus  | <b>Ansicht von unten</b><br>Bottom view<br>Vue de dessous  | <b>Vgl. - Nr. passend für</b><br>Comp. ref. to fit<br>Réf. de comp. correspondant                     |
|---|---|--|---|
|  <p>Dimensions: 257, 197, 360-155, 95</p>    |  <p>Dimensions: 229, 140</p>       |  <p>Dimensions: 248, 200, 200</p>  | <b>084.188-51</b><br><a href="#">Firestone W01-358-9105</a>   |
| <b>Schnittansicht</b><br>Cross section view<br>Vue en coupe   | <b>Ansicht von oben</b><br>Top view<br>Vue de dessus  | <b>Ansicht von unten</b><br>Bottom view<br>Vue de dessous  | <b>Vgl. - Nr. passend für</b><br>Comp. ref. to fit<br>Réf. de comp. correspondant                     |
|  <p>Dimensions: 257, 197, 440-145, 121</p>  |  <p>Dimensions: 229, 157, 73</p>  |  <p>Dimensions: 241, 200, 200</p> | <b>084.189-51</b><br><a href="#">Firestone W01-S05-7283</a>   |
| <b>Schnittansicht</b><br>Cross section view<br>Vue en coupe   | <b>Ansicht von oben</b><br>Top view<br>Vue de dessus  | <b>Ansicht von unten</b><br>Bottom view<br>Vue de dessous  | <b>Vgl. - Nr. passend für</b><br>Comp. ref. to fit<br>Réf. de comp. correspondant                     |
|  <p>Dimensions: 197, 178, 502-127, 114</p> |  <p>Dimensions: 229, 157, 73</p> |  <p>Dimensions: 240, 105</p>     | <b>084.192-51</b><br><a href="#">Firestone W01-S05-7309</a><br><a href="#">Firestone W01-M58-6251</a> |
| <b>Schnittansicht</b><br>Cross section view<br>Vue en coupe   | <b>Ansicht von oben</b><br>Top view<br>Vue de dessus  | <b>Ansicht von unten</b><br>Bottom view<br>Vue de dessous  | <b>Vgl. - Nr. passend für</b><br>Comp. ref. to fit<br>Réf. de comp. correspondant                     |
|  <p>Dimensions: 197, 178, 705-246, 191</p> |  <p>Dimensions: 229, 157, 73</p> |  <p>Dimensions: 240, 105</p>     | <b>084.193-51</b><br><a href="#">Firestone W01-S05-7315</a>   |

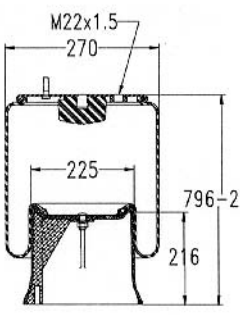
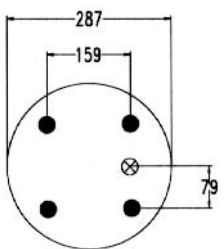
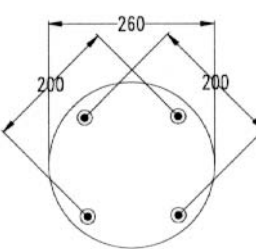
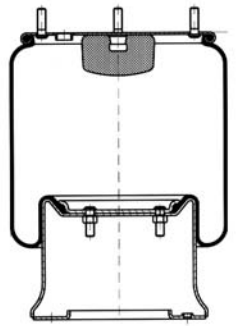
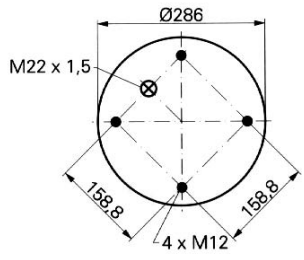
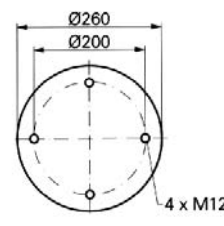
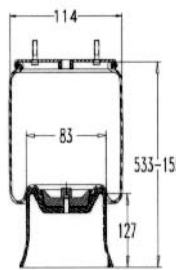
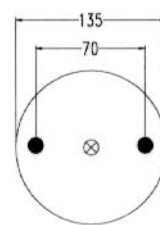
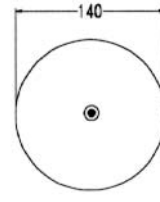
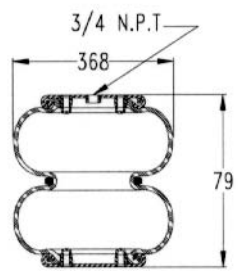
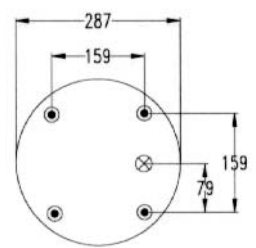
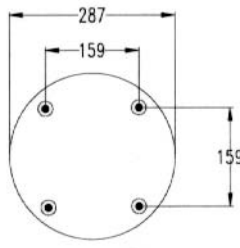

Aufgeführte Original-Ersatzteilenummern dienen nur zu Vergleichszwecken und dürfen in Rechnungen und Lieferscheinen an die Fahrzeugbesitzer nicht erscheinen. Die von uns gelieferten Produkte sind ausschließlich dem bestimmungsgemäßen Gebrauch zuzuführen. Der Einbau darf nur durch geschultes Personal erfolgen. OE part nos. serve for comparison only and may not appear on invoices and delivery notes to the vehicle owners. The products we supply should only be used as intended and they should only be installed by trained staff. Les numéros d'origine ont seulement pour but la comparaison. Il n'est pas permis de mentionner les numéros d'origine dans les factures et les notes de livraison adressées aux propriétaires des véhicules. Les produits que nous livrons seront exclusivement utilisés pour un emploi conforme. Le montage sera uniquement exécuté par du personnel formé à cet effet.

| <p><b>Schnittansicht</b><br/>Cross section view<br/>Vue en coupe</p>                | <p><b>Ansicht von oben</b><br/>Top view<br/>Vue de dessus</p>                       | <p><b>Ansicht von unten</b><br/>Bottom view<br/>Vue de dessous</p>                   | <p><b>Vgl. - Nr. passend für</b><br/>Comp. ref. to fit<br/>Réf. de comp. correspondant</p>  |
|---|---|--|---|
|    |    |    | <p><b>084.194-51</b><br/><a href="#">Firestone W01-M58-7385</a></p> <p><b>mit Aluminiumkolben</b><br/>with aluminium piston<br/>avec piston d'aluminium</p>   |
| <p><b>Schnittansicht</b><br/>Cross section view<br/>Vue en coupe</p>                | <p><b>Ansicht von oben</b><br/>Top view<br/>Vue de dessus</p>                       | <p><b>Ansicht von unten</b><br/>Bottom view<br/>Vue de dessous</p>                   | <p><b>Vgl. - Nr. passend für</b><br/>Comp. ref. to fit<br/>Réf. de comp. correspondant</p>  |
|   |   |   | <p><b>084.194-12</b><br/><a href="#">Conti 912 NP02</a></p> <p><b>084.194-52</b><br/><a href="#">Firestone W01-M58-8766</a></p> <p><b>mit Stahlkolben</b><br/>with steel piston<br/>avec piston d'acier</p> |
| <p><b>Schnittansicht</b><br/>Cross section view<br/>Vue en coupe</p>                | <p><b>Ansicht von oben</b><br/>Top view<br/>Vue de dessus</p>                       | <p><b>Ansicht von unten</b><br/>Bottom view<br/>Vue de dessous</p>                   | <p><b>Vgl. - Nr. passend für</b><br/>Comp. ref. to fit<br/>Réf. de comp. correspondant</p>  |
|  |  |  | <p><b>084.195-51</b><br/><a href="#">Firestone 1T 26 D7</a><br/><a href="#">Firestone W01-D08-9310</a></p>  |
| <p><b>Schnittansicht</b><br/>Cross section view<br/>Vue en coupe</p>                | <p><b>Ansicht von oben</b><br/>Top view<br/>Vue de dessus</p>                       | <p><b>Ansicht von unten</b><br/>Bottom view<br/>Vue de dessous</p>                   | <p><b>Vgl. - Nr. passend für</b><br/>Comp. ref. to fit<br/>Réf. de comp. correspondant</p>  |
|  |  |  | <p><b>084.196-51</b><br/><a href="#">Firestone 205 C</a><br/><a href="#">Firestone W01-358-7224</a></p>   |

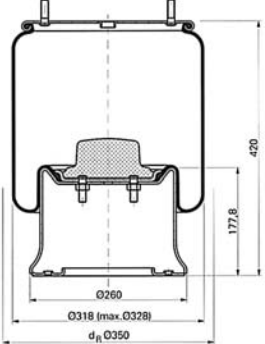
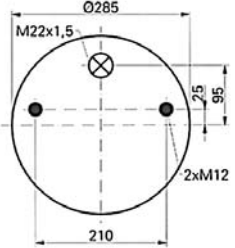
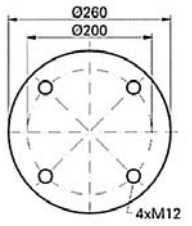
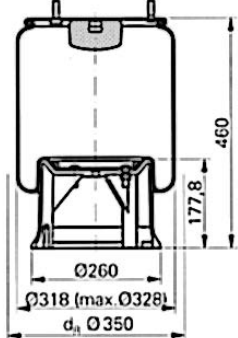
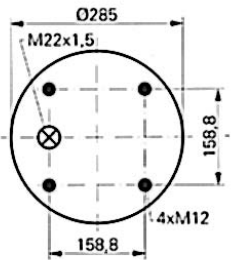
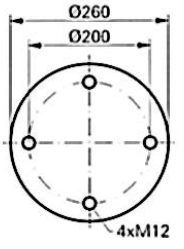
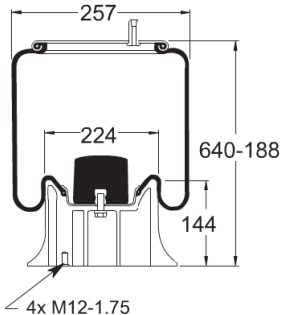
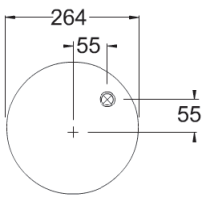
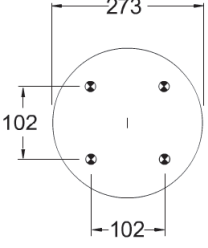
Aufgeführte Original-Ersatzteilenummern dienen nur zu Vergleichszwecken und dürfen in Rechnungen und Lieferscheinen an die Fahrzeugbesitzer nicht erscheinen. Die von uns gelieferten Produkte sind ausschließlich dem bestimmungsgemäßen Gebrauch zuzuführen. Der Einbau darf nur durch geschultes Personal erfolgen. OE part nos. serve for comparison only and may not appear on invoices and delivery notes to the vehicle owners. The products we supply should only be used as intended and they should only be installed by trained staff. Les numéros d'origine ont seulement pour but la comparaison. Il n'est pas permis de mentionner les numéros d'origine dans les factures et les notes de livraison adressées aux propriétaires des véhicules. Les produits que nous livrons seront exclusivement utilisés pour un emploi conforme. Le montage sera uniquement exécuté par du personnel formé à cet effet.

| <b>Schnittansicht</b><br>Cross section view<br>Vue en coupe  | <b>Ansicht von oben</b><br>Top view<br>Vue de dessus   | <b>Ansicht von unten</b><br>Bottom view<br>Vue de dessous  | <b>Vgl. - Nr. passend für</b><br>Comp. ref. to fit<br>Réf. de comp. correspondant   |
|--|--|--|---|
|  <p>Dimensions: 420, 177,8, Ø260, Ø318 (max. Ø328), d<sub>n</sub> Ø350</p>  |  <p>Dimensions: Ø285, M22x1,5, 75, 95, 210, 2xM12</p>   |  <p>Dimensions: Ø260, Ø200, 4xM12</p>  | <b>084.197-11</b><br><a href="#">Conti 4028 N P02</a><br><br><b>084.197-21</b><br><a href="#">Phoenix 1D 28 F1</a><br><br><b>084.197-71</b>                         |
| <b>Schnittansicht</b><br>Cross section view<br>Vue en coupe  | <b>Ansicht von oben</b><br>Top view<br>Vue de dessus   | <b>Ansicht von unten</b><br>Bottom view<br>Vue de dessous  | <b>Vgl. - Nr. passend für</b><br>Comp. ref. to fit<br>Réf. de comp. correspondant   |
|  <p>Dimensions: 460, 177,8, Ø260, Ø318 (max. Ø328), d<sub>n</sub> Ø350</p> |  <p>Dimensions: Ø285, M22x1,5, 158,8, 158,8, 4xM12</p> |  <p>Dimensions: Ø260, Ø200, 4xM12</p> | <b>084.197-12</b><br><a href="#">Conti 4028 N P05</a><br><a href="#">Conti 4028 N P03</a><br><br><b>mit Stahlkolben</b><br>with steel piston<br>avec piston d'acier |
| <b>Schnittansicht</b><br>Cross section view<br>Vue en coupe  | <b>Ansicht von oben</b><br>Top view<br>Vue de dessus   | <b>Ansicht von unten</b><br>Bottom view<br>Vue de dessous  | <b>Vgl. - Nr. passend für</b><br>Comp. ref. to fit<br>Réf. de comp. correspondant   |
|  |  |  | <b>084.198-20</b><br><a href="#">Phoenix 1A 018 A</a>   |
| <b>Schnittansicht</b><br>Cross section view<br>Vue en coupe  | <b>Ansicht von oben</b><br>Top view<br>Vue de dessus   | <b>Ansicht von unten</b><br>Bottom view<br>Vue de dessous  | <b>Vgl. - Nr. passend für</b><br>Comp. ref. to fit<br>Réf. de comp. correspondant   |
|  <p>Dimensions: 257, 224, 640-188, 144, 4x M12-1.75</p>                   |  <p>Dimensions: 264, 55, 55</p>                       |  <p>Dimensions: 273, 102, 102</p>    | <b>084.199-41</b><br><a href="#">Goodyear 1R 13-150</a><br><b>084.199-51</b><br><a href="#">Firestone W01-M58-8747</a><br><a href="#">Firestone W01-455-8747</a>    |

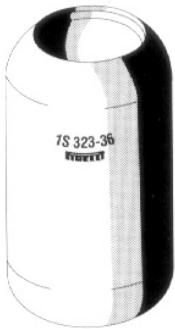

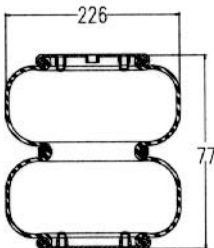
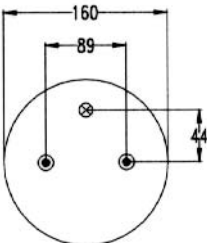
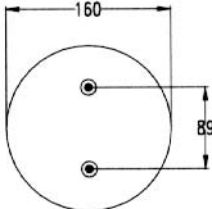
Aufgeführte Original-Ersatzteilenummern dienen nur zu Vergleichszwecken und dürfen in Rechnungen und Lieferscheinen an die Fahrzeugbesitzer nicht erscheinen. Die von uns gelieferten Produkte sind ausschließlich dem bestimmungsgemäßen Gebrauch zuzuführen. Der Einbau darf nur durch geschultes Personal erfolgen. OE part nos. serve for comparison only and may not appear on invoices and delivery notes to the vehicle owners. The products we supply should only be used as intended and they should only be installed by trained staff. Les numéros d'origine ont seulement pour but la comparaison. Il n'est pas permis de mentionner les numéros d'origine dans les factures et les notes de livraison adressées aux propriétaires des véhicules. Les produits que nous livrons seront exclusivement utilisés pour un emploi conforme. Le montage sera uniquement exécuté par du personnel formé à cet effet.

| <p><b>Schnittansicht</b><br/>Cross section view<br/>Vue en coupe</p>                | <p><b>Ansicht von oben</b><br/>Top view<br/>Vue de dessus</p>                       | <p><b>Ansicht von unten</b><br/>Bottom view<br/>Vue de dessous</p>                   | <p><b>Vgl. - Nr. passend für</b><br/>Comp. ref. to fit<br/>Réf. de comp. correspondant</p>  |
|---|---|--|---|
|    |   |  | <p><b>084.200-30</b><br/><a href="#">CF Gomma 1S 323-36</a><br/><a href="#">CF Gomma 203 833</a></p>  |
| <p><b>Schnittansicht</b><br/>Cross section view<br/>Vue en coupe</p>                | <p><b>Ansicht von oben</b><br/>Top view<br/>Vue de dessus</p>                       | <p><b>Ansicht von unten</b><br/>Bottom view<br/>Vue de dessous</p>                   | <p><b>Vgl. - Nr. passend für</b><br/>Comp. ref. to fit<br/>Réf. de comp. correspondant</p>  |
|   |   |  | <p><b>084.201-30</b><br/><a href="#">CF Gomma 1S 270-27</a><br/><a href="#">CF Gomma 203 698</a></p>  |
| <p><b>Schnittansicht</b><br/>Cross section view<br/>Vue en coupe</p>                | <p><b>Ansicht von oben</b><br/>Top view<br/>Vue de dessus</p>                       | <p><b>Ansicht von unten</b><br/>Bottom view<br/>Vue de dessous</p>                   | <p><b>Vgl. - Nr. passend für</b><br/>Comp. ref. to fit<br/>Réf. de comp. correspondant</p>  |
|  |  |  | <p><b>084.202-11</b><br/><a href="#">Conti FD 200-19 P04</a><br/><b>084.202-21</b><br/><a href="#">Phoenix SP2B 12 R3</a><br/><a href="#">Phoenix SP2B 12 R5</a><br/><b>084.202-51</b><br/><a href="#">Firestone W01-S05-6891</a></p> |
| <p><b>Schnittansicht</b><br/>Cross section view<br/>Vue en coupe</p>                | <p><b>Ansicht von oben</b><br/>Top view<br/>Vue de dessus</p>                       | <p><b>Ansicht von unten</b><br/>Bottom view<br/>Vue de dessous</p>                   | <p><b>Vgl. - Nr. passend für</b><br/>Comp. ref. to fit<br/>Réf. de comp. correspondant</p>  |
|   |   |  | <p><b>084.204-11</b><br/><a href="#">Conti 4786 N P01</a></p>   |

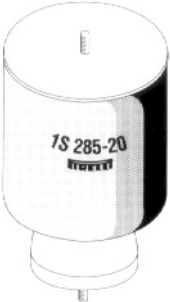
Aufgeführte Original-Ersatzteilenummern dienen nur zu Vergleichszwecken und dürfen in Rechnungen und Lieferscheinen an die Fahrzeugbesitzer nicht erscheinen. Die von uns gelieferten Produkte sind ausschließlich dem bestimmungsgemäßen Gebrauch zuzuführen. Der Einbau darf nur durch geschultes Personal erfolgen. OE part nos. serve for comparison only and may not appear on invoices and delivery notes to the vehicle owners. The products we supply should only be used as intended and they should only be installed by trained staff. Les numéros d'origine ont seulement pour but la comparaison. Il n'est pas permis de mentionner les numéros d'origine dans les factures et les notes de livraison adressées aux propriétaires des véhicules. Les produits que nous livrons seront exclusivement utilisés pour un emploi conforme. Le montage sera uniquement exécuté par du personnel formé à cet effet.

| <b>Schnittansicht</b><br>Cross section view<br>Vue en coupe                        | <b>Ansicht von oben</b><br>Top view<br>Vue de dessus | <b>Ansicht von unten</b><br>Bottom view<br>Vue de dessous | <b>Vgl. - Nr. passend für</b><br>Comp. ref. to fit<br>Réf. de comp. correspondant |
|--|--|---|---|
|  |  |   | <b>084.205-11</b><br><u>Conti FD 200-22</u>                                       |
| <b>Schnittansicht</b><br>Cross section view<br>Vue en coupe                        | <b>Ansicht von oben</b><br>Top view<br>Vue de dessus | <b>Ansicht von unten</b><br>Bottom view<br>Vue de dessous | <b>Vgl. - Nr. passend für</b><br>Comp. ref. to fit<br>Réf. de comp. correspondant |
|  |  |   | <b>084.206-30</b><br><u>CF Gomma 1S 285-20</u><br><u>CF Gomma 96 534</u>          |
| <b>Schnittansicht</b><br>Cross section view<br>Vue en coupe                        | <b>Ansicht von oben</b><br>Top view<br>Vue de dessus | <b>Ansicht von unten</b><br>Bottom view<br>Vue de dessous | <b>Vgl. - Nr. passend für</b><br>Comp. ref. to fit<br>Réf. de comp. correspondant |
|  |  |   | <b>084.207-41</b><br><u>Goodyear 2B 14-365</u>                                    |
| <b>Schnittansicht</b><br>Cross section view<br>Vue en coupe                        | <b>Ansicht von oben</b><br>Top view<br>Vue de dessus | <b>Ansicht von unten</b><br>Bottom view<br>Vue de dessous | <b>Vgl. - Nr. passend für</b><br>Comp. ref. to fit<br>Réf. de comp. correspondant |
|  |  |   | <b>084.208-41</b><br><u>Goodyear 2B 14-462</u>                                    |

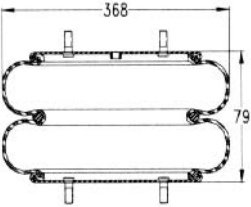
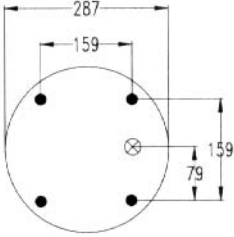
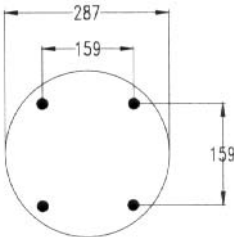
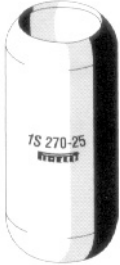
Aufgeführte Original-Ersatzteilenummern dienen nur zu Vergleichszwecken und dürfen in Rechnungen und Lieferscheinen an die Fahrzeugbesitzer nicht erscheinen. Die von uns gelieferten Produkte sind ausschließlich dem bestimmungsgemäßen Gebrauch zuzuführen. Der Einbau darf nur durch geschultes Personal erfolgen. OE part nos. serve for comparison only and may not appear on invoices and delivery notes to the vehicle owners. The products we supply should only be used as intended and they should only be installed by trained staff. Les numéros d'origine ont seulement pour but la comparaison. Il n'est pas permis de mentionner les numéros d'origine dans les factures et les notes de livraison adressées aux propriétaires des véhicules. Les produits que nous livrons seront exclusivement utilisés pour un emploi conforme. Le montage sera uniquement exécuté par du personnel formé à cet effet.

| <p><b>Schnittansicht</b><br/>Cross section view<br/>Vue en coupe</p>                | <p><b>Ansicht von oben</b><br/>Top view<br/>Vue de dessus</p>                      | <p><b>Ansicht von unten</b><br/>Bottom view<br/>Vue de dessous</p>                  | <p><b>Vgl. - Nr. passend für</b><br/>Comp. ref. to fit<br/>Réf. de comp. correspondant</p>  |
|---|--|---|---|
|   |  |   | <p><b>084.209-41</b><br/><u>Goodyear 2B 9-270</u></p>   |
| <p><b>Schnittansicht</b><br/>Cross section view<br/>Vue en coupe</p>                | <p><b>Ansicht von oben</b><br/>Top view<br/>Vue de dessus</p>                      | <p><b>Ansicht von unten</b><br/>Bottom view<br/>Vue de dessous</p>                  | <p><b>Vgl. - Nr. passend für</b><br/>Comp. ref. to fit<br/>Réf. de comp. correspondant</p>  |
|   |  |  | <p><b>084.210-51</b><br/><u>Firestone W01-358-7135</u></p> <p><b>Luftanschluss 1/4" NPT</b><br/>Air inlet 1/4" NPT<br/>Air connexion 1/4" NPT</p> |
| <p><b>Schnittansicht</b><br/>Cross section view<br/>Vue en coupe</p>                | <p><b>Ansicht von oben</b><br/>Top view<br/>Vue de dessus</p>                      | <p><b>Ansicht von unten</b><br/>Bottom view<br/>Vue de dessous</p>                  | <p><b>Vgl. - Nr. passend für</b><br/>Comp. ref. to fit<br/>Réf. de comp. correspondant</p>  |
|  |  |   | <p><b>084.212-20</b><br/><u>Phoenix 1E 21E</u><br/><b>084.212-30</b><br/><u>CF Gomma 1S 270-25</u><br/><u>CF Gomma 97 608</u></p>                 |
| <p><b>Schnittansicht</b><br/>Cross section view<br/>Vue en coupe</p>                | <p><b>Ansicht von oben</b><br/>Top view<br/>Vue de dessus</p>                      | <p><b>Ansicht von unten</b><br/>Bottom view<br/>Vue de dessous</p>                  | <p><b>Vgl. - Nr. passend für</b><br/>Comp. ref. to fit<br/>Réf. de comp. correspondant</p>  |
|  |  |   | <p><b>084.213-30</b><br/><u>CF Gomma 1SC 260-32</u><br/><u>CF Gomma 96 987</u></p>  |

Aufgeführte Original-Ersatzteilenummern dienen nur zu Vergleichszwecken und dürfen in Rechnungen und Lieferscheinen an die Fahrzeugbesitzer nicht erscheinen. Die von uns gelieferten Produkte sind ausschließlich dem bestimmungsgemäßen Gebrauch zuzuführen. Der Einbau darf nur durch geschultes Personal erfolgen. OE part nos. serve for comparison only and may not appear on invoices and delivery notes to the vehicle owners. The products we supply should only be used as intended and they should only be installed by trained staff. Les numéros d'origine ont seulement pour but la comparaison. Il n'est pas permis de mentionner les numéros d'origine dans les factures et les notes de livraison adressées aux propriétaires des véhicules. Les produits que nous livrons seront exclusivement utilisés pour un emploi conforme. Le montage sera uniquement exécuté par du personnel formé à cet effet.

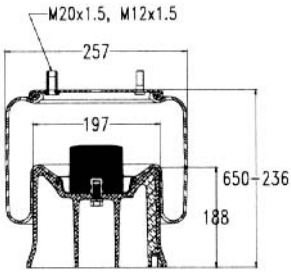
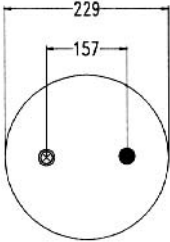
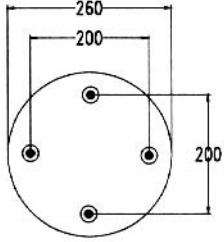
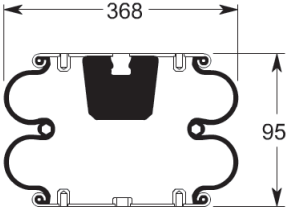
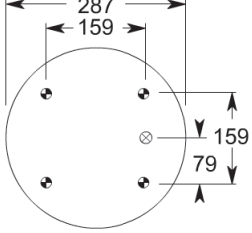
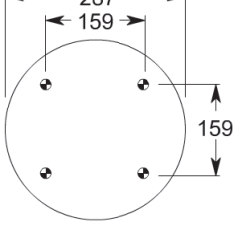
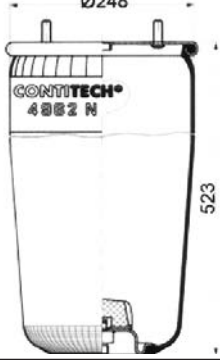
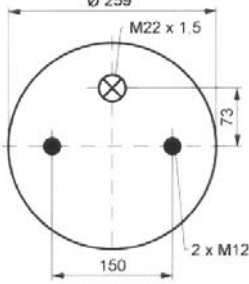
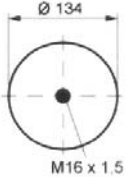
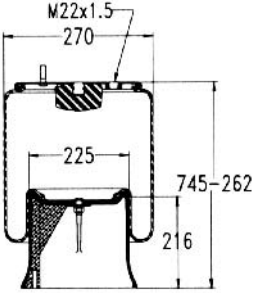
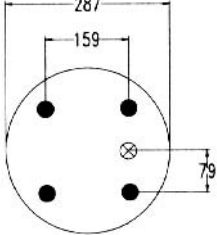
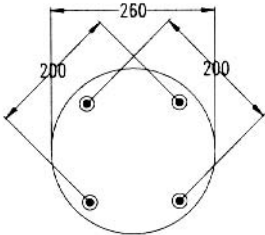
| <b>Schnittansicht</b><br>Cross section view<br>Vue en coupe                         | <b>Ansicht von oben</b><br>Top view<br>Vue de dessus                                | <b>Ansicht von unten</b><br>Bottom view<br>Vue de dessous                            | <b>Vgl. - Nr. passend für</b><br>Comp. ref. to fit<br>Réf. de comp. correspondant   |
|---|---|--|---|
|    |    |    | <b>084.214-21</b><br>Phoenix 1DK 21 B-4<br><b>084.214-51</b><br>Firestone W01-M58-7548  |
| <b>Schnittansicht</b><br>Cross section view<br>Vue en coupe                         | <b>Ansicht von oben</b><br>Top view<br>Vue de dessus                                | <b>Ansicht von unten</b><br>Bottom view<br>Vue de dessous                            | <b>Vgl. - Nr. passend für</b><br>Comp. ref. to fit<br>Réf. de comp. correspondant   |
|    |   |   | <b>084.215-51</b><br>Firestone W01-358-7136<br><br><b>Luftanschluss 1/4" NPT, mit Anschlagpuffer</b><br>Air inlet 1/4" NPT with anti-vibrator mount<br>Air connexion 1/4" NPT avec amortisseur de vibration |
| <b>Schnittansicht</b><br>Cross section view<br>Vue en coupe                         | <b>Ansicht von oben</b><br>Top view<br>Vue de dessus                                | <b>Ansicht von unten</b><br>Bottom view<br>Vue de dessous                            | <b>Vgl. - Nr. passend für</b><br>Comp. ref. to fit<br>Réf. de comp. correspondant   |
|  |  |  | <b>084.216-11</b><br>Conti 4962 N P02   |
| <b>Schnittansicht</b><br>Cross section view<br>Vue en coupe                         | <b>Ansicht von oben</b><br>Top view<br>Vue de dessus                                | <b>Ansicht von unten</b><br>Bottom view<br>Vue de dessous                            | <b>Vgl. - Nr. passend für</b><br>Comp. ref. to fit<br>Réf. de comp. correspondant   |
|  |  |  | <b>084.217-51</b><br>Firestone W01-M58-7380   |

Aufgeführte Original-Ersatzteilenummern dienen nur zu Vergleichszwecken und dürfen in Rechnungen und Lieferscheinen an die Fahrzeugbesitzer nicht erscheinen. Die von uns gelieferten Produkte sind ausschließlich dem bestimmungsgemäßen Gebrauch zuzuführen. Der Einbau darf nur durch geschultes Personal erfolgen. OE part nos. serve for comparison only and may not appear on invoices and delivery notes to the vehicle owners. The products we supply should only be used as intended and they should only be installed by trained staff. Les numéros d'origine ont seulement pour but la comparaison. Il n'est pas permis de mentionner les numéros d'origine dans les factures et les notes de livraison adressées aux propriétaires des véhicules. Les produits que nous livrons seront exclusivement utilisés pour un emploi conforme. Le montage sera uniquement exécuté par du personnel formé à cet effet.

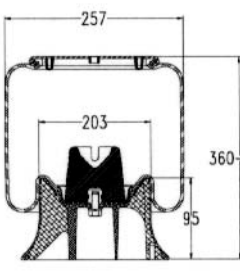
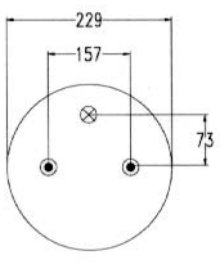
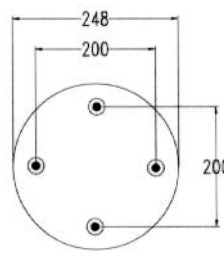
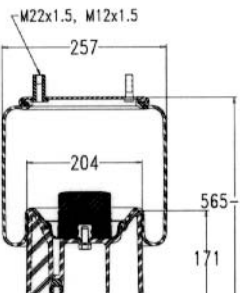
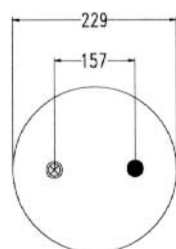
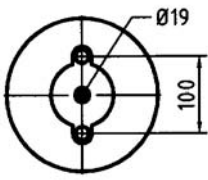
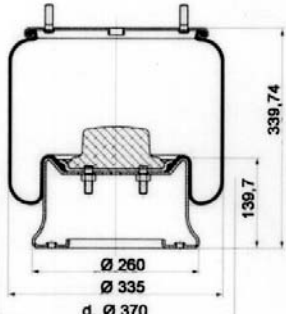
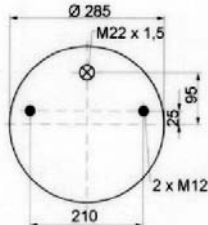
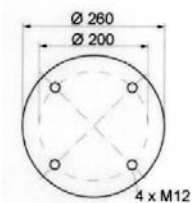
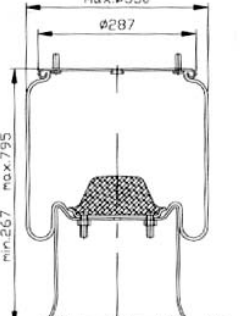
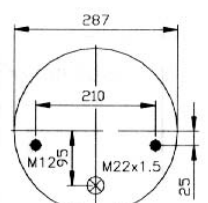
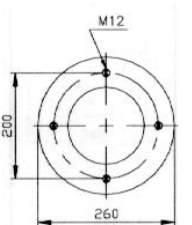

| <p><b>Schnittansicht</b><br/>Cross section view<br/>Vue en coupe</p>                | <p><b>Ansicht von oben</b><br/>Top view<br/>Vue de dessus</p>                       | <p><b>Ansicht von unten</b><br/>Bottom view<br/>Vue de dessous</p>                   | <p><b>Vgl. - Nr. passend für</b><br/>Comp. ref. to fit<br/>Réf. de comp. correspondant</p>  |
|---|---|--|---|
|    |    |    | <p><b>084.218-51</b><br/><a href="#">Firestone W01-S05-7275</a></p>   |
| <p><b>Schnittansicht</b><br/>Cross section view<br/>Vue en coupe</p>                | <p><b>Ansicht von oben</b><br/>Top view<br/>Vue de dessus</p>                       | <p><b>Ansicht von unten</b><br/>Bottom view<br/>Vue de dessous</p>                   | <p><b>Vgl. - Nr. passend für</b><br/>Comp. ref. to fit<br/>Réf. de comp. correspondant</p>  |
|   |   |    | <p><b>084.219-51</b><br/><a href="#">Firestone W01-379-6315</a></p> <p><b>mit Kunststoffkolben</b><br/>with plastic piston<br/>avec piston platique</p>                                     |
| <p><b>Schnittansicht</b><br/>Cross section view<br/>Vue en coupe</p>                | <p><b>Ansicht von oben</b><br/>Top view<br/>Vue de dessus</p>                       | <p><b>Ansicht von unten</b><br/>Bottom view<br/>Vue de dessous</p>                   | <p><b>Vgl. - Nr. passend für</b><br/>Comp. ref. to fit<br/>Réf. de comp. correspondant</p>  |
|  |  |  | <p><b>084.220-11</b><br/><a href="#">Conti 4810 N P05</a><br/><b>084.220-41</b><br/><a href="#">Goodyear 1R 14-730</a><br/><b>084.220-51</b><br/><a href="#">Firestone W01-M58-6338</a></p> |
| <p><b>Schnittansicht</b><br/>Cross section view<br/>Vue en coupe</p>                | <p><b>Ansicht von oben</b><br/>Top view<br/>Vue de dessus</p>                       | <p><b>Ansicht von unten</b><br/>Bottom view<br/>Vue de dessous</p>                   | <p><b>Vgl. - Nr. passend für</b><br/>Comp. ref. to fit<br/>Réf. de comp. correspondant</p>  |
|  |  |  | <p><b>084.221-11</b><br/><a href="#">Conti 912 N P01</a><br/><b>084.221-41</b><br/><a href="#">Goodyear 1R 14-728</a></p>   |

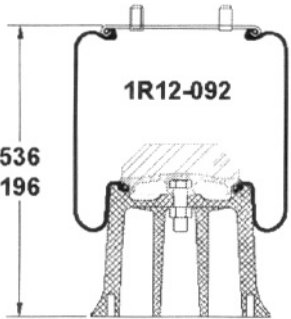
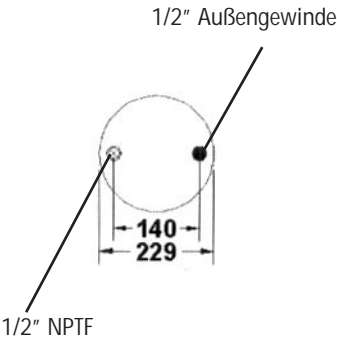
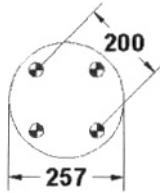
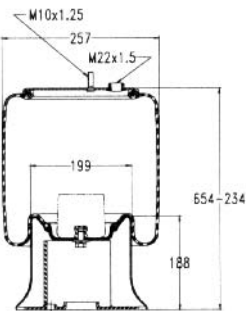
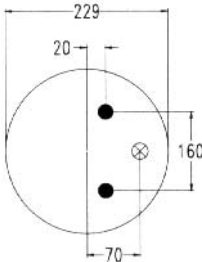
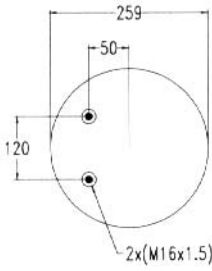

Aufgeführte Original-Ersatzteilenummern dienen nur zu Vergleichszwecken und dürfen in Rechnungen und Lieferscheinen an die Fahrzeugbesitzer nicht erscheinen. Die von uns gelieferten Produkte sind ausschließlich dem bestimmungsgemäßen Gebrauch zuzuführen. Der Einbau darf nur durch geschultes Personal erfolgen. OE part nos. serve for comparison only and may not appear on invoices and delivery notes to the vehicle owners. The products we supply should only be used as intended and they should only be installed by trained staff. Les numéros d'origine ont seulement pour but la comparaison. Il n'est pas permis de mentionner les numéros d'origine dans les factures et les notes de livraison adressées aux propriétaires des véhicules. Les produits que nous livrons seront exclusivement utilisés pour un emploi conforme. Le montage sera uniquement exécuté par du personnel formé à cet effet.

| <b>Schnittansicht</b><br>Cross section view<br>Vue en coupe                         | <b>Ansicht von oben</b><br>Top view<br>Vue de dessus                                | <b>Ansicht von unten</b><br>Bottom view<br>Vue de dessous                            | <b>Vgl. - Nr. passend für</b><br>Comp. ref. to fit<br>Réf. de comp. correspondant  |
|---|---|--|--|
|    |   |  | <b>084.222-30</b><br><a href="#">CF Gomma 1S 300-27</a><br><a href="#">CF Gomma 203 386</a>  |
| <b>Schnittansicht</b><br>Cross section view<br>Vue en coupe                         | <b>Ansicht von oben</b><br>Top view<br>Vue de dessus                                | <b>Ansicht von unten</b><br>Bottom view<br>Vue de dessous                            | <b>Vgl. - Nr. passend für</b><br>Comp. ref. to fit<br>Réf. de comp. correspondant  |
|   |   |  | <b>084.224-41</b><br><a href="#">Goodyear 2B 6-839</a>   |
| <b>Schnittansicht</b><br>Cross section view<br>Vue en coupe                         | <b>Ansicht von oben</b><br>Top view<br>Vue de dessus                                | <b>Ansicht von unten</b><br>Bottom view<br>Vue de dessous                            | <b>Vgl. - Nr. passend für</b><br>Comp. ref. to fit<br>Réf. de comp. correspondant  |
|  |  |  | <b>084.225-41</b><br><a href="#">Goodyear 1R 12-092</a>  |
| <b>Schnittansicht</b><br>Cross section view<br>Vue en coupe                         | <b>Ansicht von oben</b><br>Top view<br>Vue de dessus                                | <b>Ansicht von unten</b><br>Bottom view<br>Vue de dessous                            | <b>Vgl. - Nr. passend für</b><br>Comp. ref. to fit<br>Réf. de comp. correspondant  |
|  |  |  | <b>084.227-31</b><br><a href="#">CF Gomma 1T 323-40</a><br><a href="#">CF Gomma 96 871</a><br><b>084.227-41</b><br><a href="#">Goodyear 1R 12-703</a><br><b>084.227-51</b><br><a href="#">Firestone 1T 15 M9</a><br><a href="#">Firestone W01-M58-6289</a> |

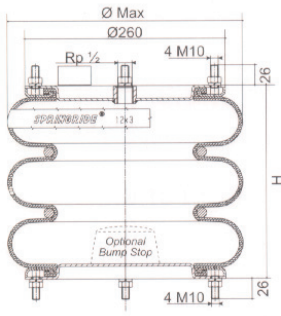
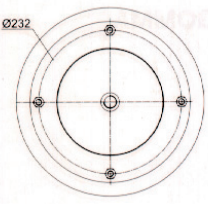
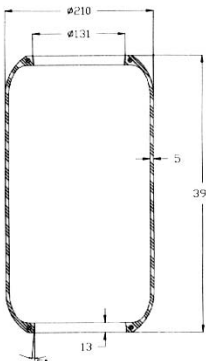
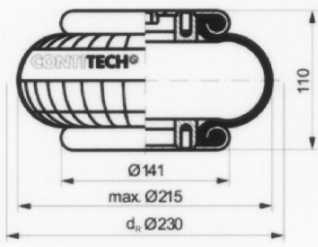
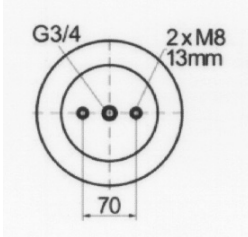
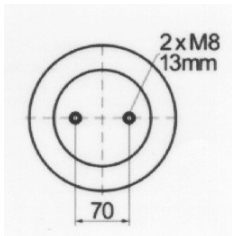
Aufgeführte Original-Ersatzteilenummern dienen nur zu Vergleichszwecken und dürfen in Rechnungen und Lieferscheinen an die Fahrzeugbesitzer nicht erscheinen. Die von uns gelieferten Produkte sind ausschließlich dem bestimmungsgemäßen Gebrauch zuzuführen. Der Einbau darf nur durch geschultes Personal erfolgen. OE part nos. serve for comparison only and may not appear on invoices and delivery notes to the vehicle owners. The products we supply should only be used as intended and they should only be installed by trained staff. Les numéros d'origine ont seulement pour but la comparaison. Il n'est pas permis de mentionner les numéros d'origine dans les factures et les notes de livraison adressées aux propriétaires des véhicules. Les produits que nous livrons seront exclusivement utilisés pour un emploi conforme. Le montage sera uniquement exécuté par du personnel formé à cet effet.

| <p><b>Schnittansicht</b><br/>Cross section view<br/>Vue en coupe</p>                | <p><b>Ansicht von oben</b><br/>Top view<br/>Vue de dessus</p>                       | <p><b>Ansicht von unten</b><br/>Bottom view<br/>Vue de dessous</p>                   | <p><b>Vgl. - Nr. passend für</b><br/>Comp. ref. to fit<br/>Réf. de comp. correspondant</p>   |
|---|---|--|--|
|    |    |  | <p><b>084.228-61</b><br/><a href="#">Dunlop SP 1542</a></p>  |
| <p><b>Schnittansicht</b><br/>Cross section view<br/>Vue en coupe</p>                | <p><b>Ansicht von oben</b><br/>Top view<br/>Vue de dessus</p>                       | <p><b>Ansicht von unten</b><br/>Bottom view<br/>Vue de dessous</p>                   | <p><b>Vgl. - Nr. passend für</b><br/>Comp. ref. to fit<br/>Réf. de comp. correspondant</p>   |
|   |   |  | <p><b>084.229-40</b><br/><a href="#">Goodyear 8016</a><br/><b>084.229-50</b><br/><a href="#">Firestone 1R1B 390-270</a><br/><a href="#">Firestone W01-095-0121</a></p> |
| <p><b>Schnittansicht</b><br/>Cross section view<br/>Vue en coupe</p>                | <p><b>Ansicht von oben</b><br/>Top view<br/>Vue de dessus</p>                       | <p><b>Ansicht von unten</b><br/>Bottom view<br/>Vue de dessous</p>                   | <p><b>Vgl. - Nr. passend für</b><br/>Comp. ref. to fit<br/>Réf. de comp. correspondant</p>   |
|  |  |  | <p><b>084.230-11</b><br/><a href="#">Conti FS 120/9</a></p>  |
| <p><b>Schnittansicht</b><br/>Cross section view<br/>Vue en coupe</p>                | <p><b>Ansicht von oben</b><br/>Top view<br/>Vue de dessus</p>                       | <p><b>Ansicht von unten</b><br/>Bottom view<br/>Vue de dessous</p>                   | <p><b>Vgl. - Nr. passend für</b><br/>Comp. ref. to fit<br/>Réf. de comp. correspondant</p>   |
|   |   |  | <p><b>084.231-11</b><br/><a href="#">Conti SZ 55-20</a></p>  |

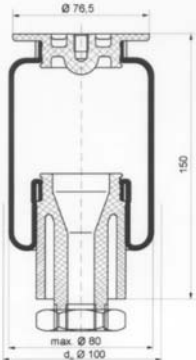

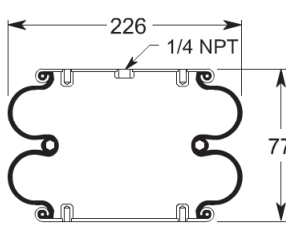
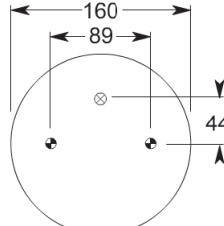
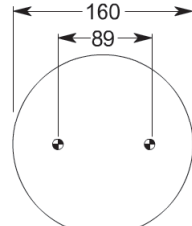
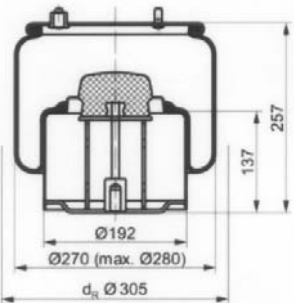
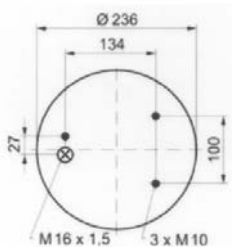
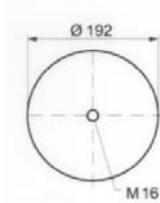
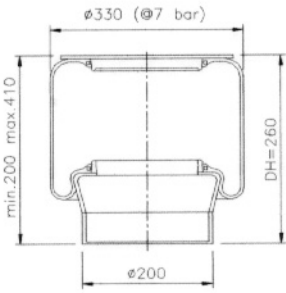
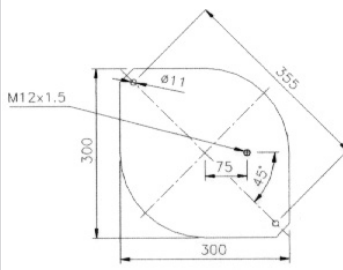
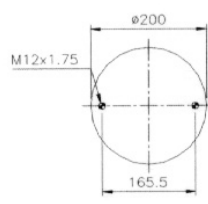
Aufgeführte Original-Ersatzteilenummern dienen nur zu Vergleichszwecken und dürfen in Rechnungen und Lieferscheinen an die Fahrzeugbesitzer nicht erscheinen. Die von uns gelieferten Produkte sind ausschließlich dem bestimmungsgemäßen Gebrauch zuzuführen. Der Einbau darf nur durch geschultes Personal erfolgen. OE part nos. serve for comparison only and may not appear on invoices and delivery notes to the vehicle owners. The products we supply should only be used as intended and they should only be installed by trained staff. Les numéros d'origine ont seulement pour but la comparaison. Il n'est pas permis de mentionner les numéros d'origine dans les factures et les notes de livraison adressées aux propriétaires des véhicules. Les produits que nous livrons seront exclusivement utilisés pour un emploi conforme. Le montage sera uniquement exécuté par du personnel formé à cet effet.

| <b>Schnittansicht</b><br>Cross section view<br>Vue en coupe                         | <b>Ansicht von oben</b><br>Top view<br>Vue de dessus                                | <b>Ansicht von unten</b><br>Bottom view<br>Vue de dessous                            | <b>Vgl. - Nr. passend für</b><br>Comp. ref. to fit<br>Réf. de comp. correspondant |
|---|---|--|---|
|    |    |    | <b>084.232-11</b><br><u>Conti SZ 35-11</u>  |
| <b>Schnittansicht</b><br>Cross section view<br>Vue en coupe                         | <b>Ansicht von oben</b><br>Top view<br>Vue de dessus                                | <b>Ansicht von unten</b><br>Bottom view<br>Vue de dessous                            | <b>Vgl. - Nr. passend für</b><br>Comp. ref. to fit<br>Réf. de comp. correspondant |
|    |    |    | <b>084.233-51</b><br><u>Firestone W01-M58-7394</u>                                |
| <b>Schnittansicht</b><br>Cross section view<br>Vue en coupe                         | <b>Ansicht von oben</b><br>Top view<br>Vue de dessus                                | <b>Ansicht von unten</b><br>Bottom view<br>Vue de dessous                            | <b>Vgl. - Nr. passend für</b><br>Comp. ref. to fit<br>Réf. de comp. correspondant |
|  |  |  | <b>084.234-11</b><br><u>Conti 887 MB K6</u>                                       |
| <b>Schnittansicht</b><br>Cross section view<br>Vue en coupe                         | <b>Ansicht von oben</b><br>Top view<br>Vue de dessus                                | <b>Ansicht von unten</b><br>Bottom view<br>Vue de dessous                            | <b>Vgl. - Nr. passend für</b><br>Comp. ref. to fit<br>Réf. de comp. correspondant |
|  |  |  | <b>084.235-41</b><br><u>Goodyear 9500</u>   |

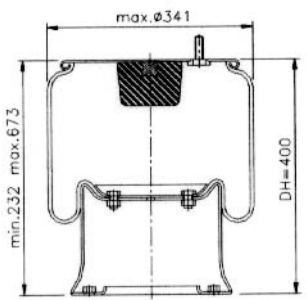
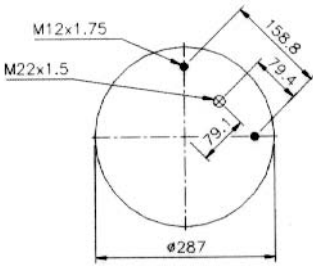
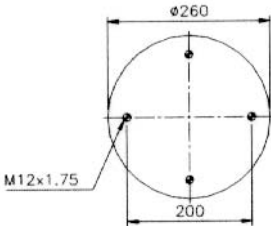
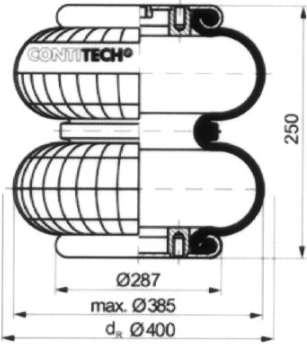
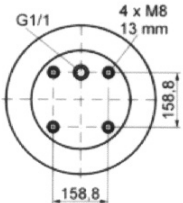
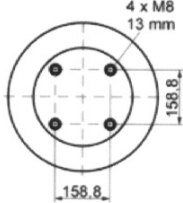
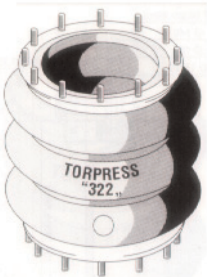
Aufgeführte Original-Ersatzteilenummern dienen nur zu Vergleichszwecken und dürfen in Rechnungen und Lieferscheinen an die Fahrzeugbesitzer nicht erscheinen. Die von uns gelieferten Produkte sind ausschließlich dem bestimmungsgemäßen Gebrauch zuzuführen. Der Einbau darf nur durch geschultes Personal erfolgen. OE part nos. serve for comparison only and may not appear on invoices and delivery notes to the vehicle owners. The products we supply should only be used as intended and they should only be installed by trained staff. Les numéros d'origine ont seulement pour but la comparaison. Il n'est pas permis de mentionner les numéros d'origine dans les factures et les notes de livraison adressées aux propriétaires des véhicules. Les produits que nous livrons seront exclusivement utilisés pour un emploi conforme. Le montage sera uniquement exécuté par du personnel formé à cet effet.

| <p><b>Schnittansicht</b><br/>Cross section view<br/>Vue en coupe</p>                | <p><b>Ansicht von oben</b><br/>Top view<br/>Vue de dessus</p>                     | <p><b>Ansicht von unten</b><br/>Bottom view<br/>Vue de dessous</p>                 | <p><b>Vgl. - Nr. passend für</b><br/>Comp. ref. to fit<br/>Réf. de comp. correspondant</p> |
|---|---|--|--|
|    |  |  | <p><b>084.236-41</b><br/><u>Goodyear 1R 14-709</u></p>                                     |
| <p><b>Schnittansicht</b><br/>Cross section view<br/>Vue en coupe</p>                | <p><b>Ansicht von oben</b><br/>Top view<br/>Vue de dessus</p>                     | <p><b>Ansicht von unten</b><br/>Bottom view<br/>Vue de dessous</p>                 | <p><b>Vgl. - Nr. passend für</b><br/>Comp. ref. to fit<br/>Réf. de comp. correspondant</p> |
|   |  |  | <p><b>084.237-11</b><br/><u>Conti FD 530-22</u></p>  |
| <p><b>Schnittansicht</b><br/>Cross section view<br/>Vue en coupe</p>                | <p><b>Ansicht von oben</b><br/>Top view<br/>Vue de dessus</p>                     | <p><b>Ansicht von unten</b><br/>Bottom view<br/>Vue de dessous</p>                 | <p><b>Vgl. - Nr. passend für</b><br/>Comp. ref. to fit<br/>Réf. de comp. correspondant</p> |
|   |   |  | <p><b>084.240-41</b><br/><u>Goodyear 2B 7-541</u></p>                                      |
| <p><b>Schnittansicht</b><br/>Cross section view<br/>Vue en coupe</p>                | <p><b>Ansicht von oben</b><br/>Top view<br/>Vue de dessus</p>                     | <p><b>Ansicht von unten</b><br/>Bottom view<br/>Vue de dessous</p>                 | <p><b>Vgl. - Nr. passend für</b><br/>Comp. ref. to fit<br/>Réf. de comp. correspondant</p> |
|  |   |  | <p><b>084.241-31</b><br/><u>CF Gomma T322 BB</u><br/><u>CF Gomma 88 505</u></p>            |

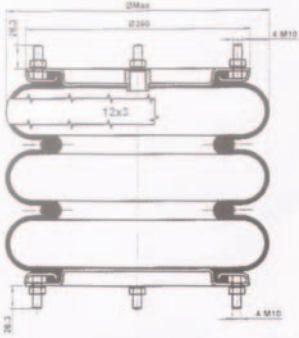
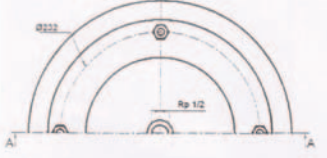
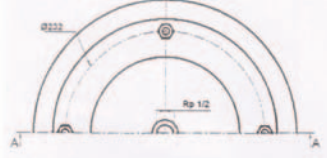
Aufgeführte Original-Ersatzteilenummern dienen nur zu Vergleichszwecken und dürfen in Rechnungen und Lieferscheinen an die Fahrzeugbesitzer nicht erscheinen. Die von uns gelieferten Produkte sind ausschließlich dem bestimmungsgemäßen Gebrauch zuzuführen. Der Einbau darf nur durch geschultes Personal erfolgen. OE part nos. serve for comparison only and may not appear on invoices and delivery notes to the vehicle owners. The products we supply should only be used as intended and they should only be installed by trained staff. Les numéros d'origine ont seulement pour but la comparaison. Il n'est pas permis de mentionner les numéros d'origine dans les factures et les notes de livraison adressées aux propriétaires des véhicules. Les produits que nous livrons seront exclusivement utilisés pour un emploi conforme. Le montage sera uniquement exécuté par du personnel formé à cet effet.

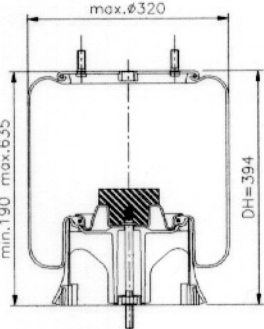
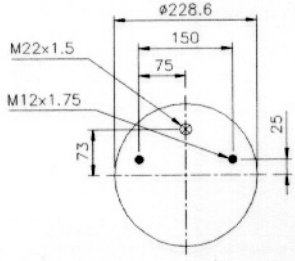
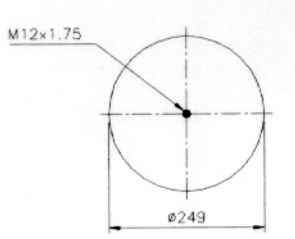
| <b>Schnittansicht</b><br>Cross section view<br>Vue en coupe                         | <b>Ansicht von oben</b><br>Top view<br>Vue de dessus                                | <b>Ansicht von unten</b><br>Bottom view<br>Vue de dessous                            | <b>Vgl. - Nr. passend für</b><br>Comp. ref. to fit<br>Réf. de comp. correspondant   |
|---|---|--|---|
|   |   |  | <b>084.242-61</b><br><u>Dunlop SP 1025</u>  |
| <b>Schnittansicht</b><br>Cross section view<br>Vue en coupe                         | <b>Ansicht von oben</b><br>Top view<br>Vue de dessus                                | <b>Ansicht von unten</b><br>Bottom view<br>Vue de dessous                            | <b>Vgl. - Nr. passend für</b><br>Comp. ref. to fit<br>Réf. de comp. correspondant   |
|   |    |    | <b>084.243-61</b><br><u>Dunlop DB 1238</u><br><u>Dunlop SP 891</u>  |
| <b>Schnittansicht</b><br>Cross section view<br>Vue en coupe                         | <b>Ansicht von oben</b><br>Top view<br>Vue de dessus                                | <b>Ansicht von unten</b><br>Bottom view<br>Vue de dessous                            | <b>Vgl. - Nr. passend für</b><br>Comp. ref. to fit<br>Réf. de comp. correspondant   |
|  |   |  | <b>084.244-31</b><br><u>CF Gomma T22 B</u><br><u>CF Gomma 200 860</u>   |
| <b>Schnittansicht</b><br>Cross section view<br>Vue en coupe                         | <b>Ansicht von oben</b><br>Top view<br>Vue de dessus                                | <b>Ansicht von unten</b><br>Bottom view<br>Vue de dessous                            | <b>Vgl. - Nr. passend für</b><br>Comp. ref. to fit<br>Réf. de comp. correspondant   |
|  |  |  | <b>084.245-41</b><br><u>Goodyear 1R 12-739</u><br><b>084.245-51</b><br><u>Firestone W01-455-6276</u><br><u>Firestone W01-M58-6276</u> |

Aufgeführte Original-Ersatzteilenummern dienen nur zu Vergleichszwecken und dürfen in Rechnungen und Lieferscheinen an die Fahrzeugbesitzer nicht erscheinen. Die von uns gelieferten Produkte sind ausschließlich dem bestimmungsgemäßen Gebrauch zuzuführen. Der Einbau darf nur durch geschultes Personal erfolgen. OE part nos. serve for comparison only and may not appear on invoices and delivery notes to the vehicle owners. The products we supply should only be used as intended and they should only be installed by trained staff. Les numéros d'origine ont seulement pour but la comparaison. Il n'est pas permis de mentionner les numéros d'origine dans les factures et les notes de livraison adressées aux propriétaires des véhicules. Les produits que nous livrons seront exclusivement utilisés pour un emploi conforme. Le montage sera uniquement exécuté par du personnel formé à cet effet.

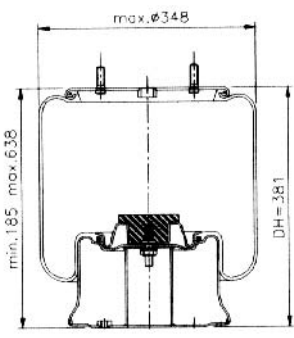
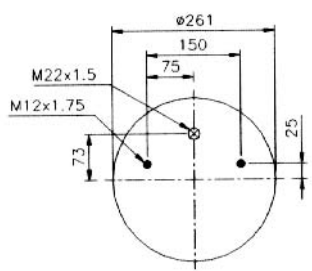
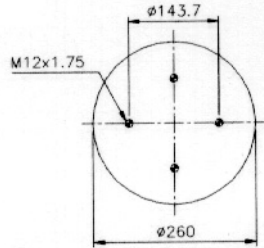
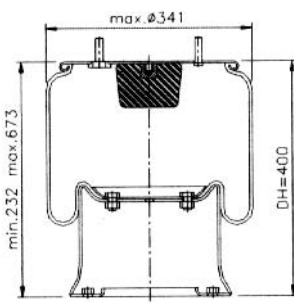
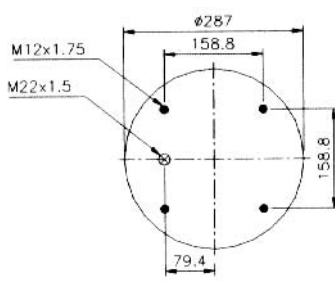
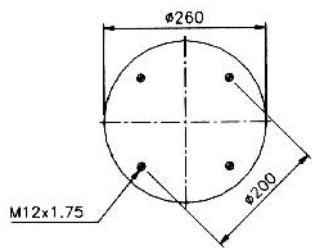
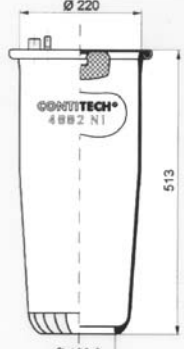
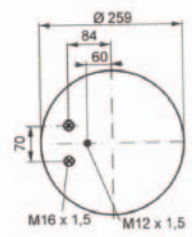
| <p><b>Schnittansicht</b><br/>Cross section view<br/>Vue en coupe</p>                | <p><b>Ansicht von oben</b><br/>Top view<br/>Vue de dessus</p>                       | <p><b>Ansicht von unten</b><br/>Bottom view<br/>Vue de dessous</p>                   | <p><b>Vgl. - Nr. passend für</b><br/>Comp. ref. to fit<br/>Réf. de comp. correspondant</p>                     |
|---|---|--|--|
|    |    |    | <p><b>084.246-41</b><br/><u>Goodyear 1R 13-708</u><br/><b>084.246-51</b><br/><u>Firestone W01-455-8769</u></p> |
| <p><b>Schnittansicht</b><br/>Cross section view<br/>Vue en coupe</p>                | <p><b>Ansicht von oben</b><br/>Top view<br/>Vue de dessus</p>                       | <p><b>Ansicht von unten</b><br/>Bottom view<br/>Vue de dessous</p>                   | <p><b>Vgl. - Nr. passend für</b><br/>Comp. ref. to fit<br/>Réf. de comp. correspondant</p>                     |
|   |   |  | <p><b>084.247-41</b><br/><u>Goodyear 1B 9-201</u></p>  |
| <p><b>Schnittansicht</b><br/>Cross section view<br/>Vue en coupe</p>                | <p><b>Ansicht von oben</b><br/>Top view<br/>Vue de dessus</p>                       | <p><b>Ansicht von unten</b><br/>Bottom view<br/>Vue de dessous</p>                   | <p><b>Vgl. - Nr. passend für</b><br/>Comp. ref. to fit<br/>Réf. de comp. correspondant</p>                     |
|  |  |  | <p><b>084.248-41</b><br/><u>Goodyear 1R 14-711</u></p>   |
| <p><b>Schnittansicht</b><br/>Cross section view<br/>Vue en coupe</p>                | <p><b>Ansicht von oben</b><br/>Top view<br/>Vue de dessus</p>                       | <p><b>Ansicht von unten</b><br/>Bottom view<br/>Vue de dessous</p>                   | <p><b>Vgl. - Nr. passend für</b><br/>Comp. ref. to fit<br/>Réf. de comp. correspondant</p>                     |
|  |  |  | <p><b>084.249-10</b><br/><u>Conti 4882 N1 P01</u></p>  |

Aufgeführte Original-Ersatzteilenummern dienen nur zu Vergleichszwecken und dürfen in Rechnungen und Lieferscheinen an die Fahrzeugbesitzer nicht erscheinen. Die von uns gelieferten Produkte sind ausschließlich dem bestimmungsgemäßen Gebrauch zuzuführen. Der Einbau darf nur durch geschultes Personal erfolgen. OE part nos. serve for comparison only and may not appear on invoices and delivery notes to the vehicle owners. The products we supply should only be used as intended and they should only be installed by trained staff. Les numéros d'origine ont seulement pour but la comparaison. Il n'est pas permis de mentionner les numéros d'origine dans les factures et les notes de livraison adressées aux propriétaires des véhicules. Les produits que nous livrons seront exclusivement utilisés pour un emploi conforme. Le montage sera uniquement exécuté par du personnel formé à cet effet.

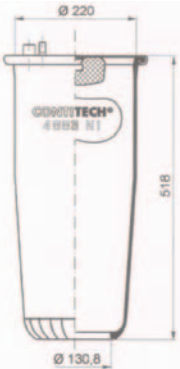
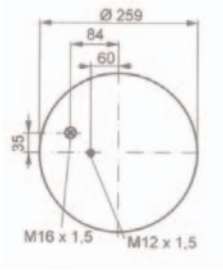
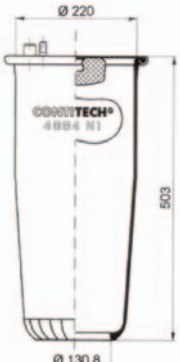
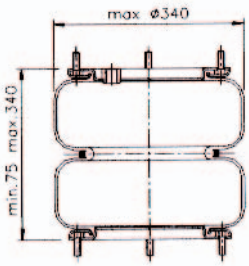
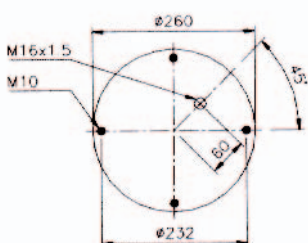
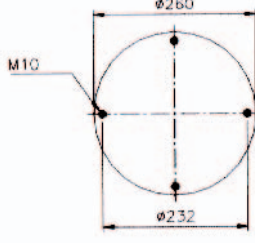
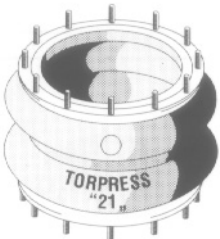

| <b>Schnittansicht</b><br>Cross section view<br>Vue en coupe                         | <b>Ansicht von oben</b><br>Top view<br>Vue de dessus                                | <b>Ansicht von unten</b><br>Bottom view<br>Vue de dessous                            | <b>Vgl. - Nr. passend für</b><br>Comp. ref. to fit<br>Réf. de comp. correspondant |
|---|---|--|---|
|    |    |  | <b>084.250-10</b><br><u>Conti 4883 N1 P01</u>                                     |
| <b>Schnittansicht</b><br>Cross section view<br>Vue en coupe                         | <b>Ansicht von oben</b><br>Top view<br>Vue de dessus                                | <b>Ansicht von unten</b><br>Bottom view<br>Vue de dessous                            | <b>Vgl. - Nr. passend für</b><br>Comp. ref. to fit<br>Réf. de comp. correspondant |
|   |   |  | <b>084.251-10</b><br><u>Conti 4884 N1 P01</u>                                     |
| <b>Schnittansicht</b><br>Cross section view<br>Vue en coupe                         | <b>Ansicht von oben</b><br>Top view<br>Vue de dessus                                | <b>Ansicht von unten</b><br>Bottom view<br>Vue de dessous                            | <b>Vgl. - Nr. passend für</b><br>Comp. ref. to fit<br>Réf. de comp. correspondant |
|  |  |  | <b>084.252-41</b><br><u>Goodyear 2B 12-2450</u>                                   |
| <b>Schnittansicht</b><br>Cross section view<br>Vue en coupe                         | <b>Ansicht von oben</b><br>Top view<br>Vue de dessus                                | <b>Ansicht von unten</b><br>Bottom view<br>Vue de dessous                            | <b>Vgl. - Nr. passend für</b><br>Comp. ref. to fit<br>Réf. de comp. correspondant |
|  |   |  | <b>084.253-31</b><br><u>CF Gomma 21 BR</u><br><u>CF Gomma 89 457</u>              |

Aufgeführte Original-Ersatzteilenummern dienen nur zu Vergleichszwecken und dürfen in Rechnungen und Lieferscheinen an die Fahrzeugbesitzer nicht erscheinen. Die von uns gelieferten Produkte sind ausschließlich dem bestimmungsgemäßen Gebrauch zuzuführen. Der Einbau darf nur durch geschultes Personal erfolgen. OE part nos. serve for comparison only and may not appear on invoices and delivery notes to the vehicle owners. The products we supply should only be used as intended and they should only be installed by trained staff. Les numéros d'origine ont seulement pour but la comparaison. Il n'est pas permis de mentionner les numéros d'origine dans les factures et les notes de livraison adressées aux propriétaires des véhicules. Les produits que nous livrons seront exclusivement utilisés pour un emploi conforme. Le montage sera uniquement exécuté par du personnel formé à cet effet.

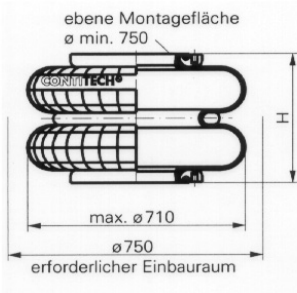
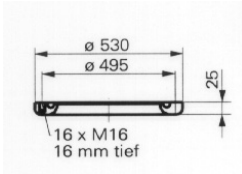
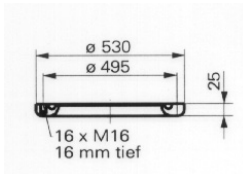
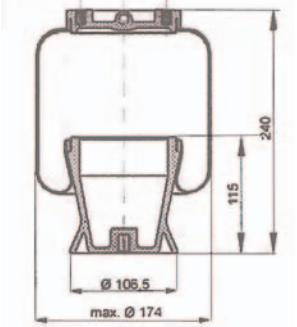
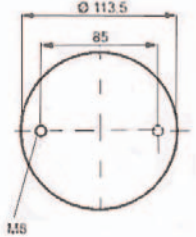
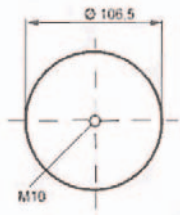
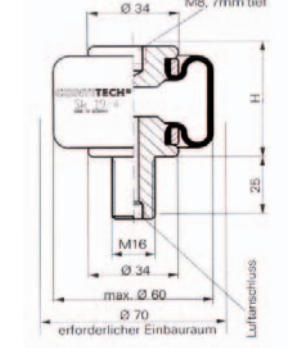
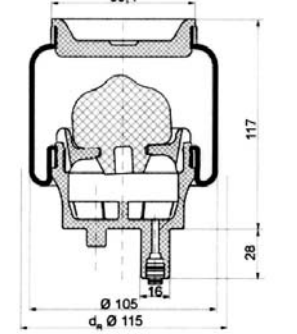
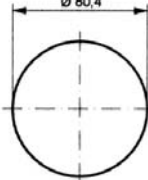
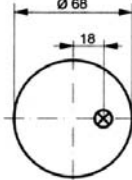

| <p><b>Schnittansicht</b><br/>Cross section view<br/>Vue en coupe</p>                | <p><b>Ansicht von oben</b><br/>Top view<br/>Vue de dessus</p>                       | <p><b>Ansicht von unten</b><br/>Bottom view<br/>Vue de dessous</p>                   | <p><b>Vgl. - Nr. passend für</b><br/>Comp. ref. to fit<br/>Réf. de comp. correspondant</p> |
|---|---|--|--|
|    |    |    | <p><b>084.254-11</b><br/><u>Conti FD 2470-40</u></p>                                       |
| <p><b>Schnittansicht</b><br/>Cross section view<br/>Vue en coupe</p>                | <p><b>Ansicht von oben</b><br/>Top view<br/>Vue de dessus</p>                       | <p><b>Ansicht von unten</b><br/>Bottom view<br/>Vue de dessous</p>                   | <p><b>Vgl. - Nr. passend für</b><br/>Comp. ref. to fit<br/>Réf. de comp. correspondant</p> |
|   |   |    | <p><b>084.255-11</b><br/><u>Conti SZ 135-19</u></p>  |
| <p><b>Schnittansicht</b><br/>Cross section view<br/>Vue en coupe</p>                | <p><b>Ansicht von oben</b><br/>Top view<br/>Vue de dessus</p>                       | <p><b>Ansicht von unten</b><br/>Bottom view<br/>Vue de dessous</p>                   | <p><b>Vgl. - Nr. passend für</b><br/>Comp. ref. to fit<br/>Réf. de comp. correspondant</p> |
|  |   |  | <p><b>084.256-11</b><br/><u>Conti SK 19-4</u></p>  |
| <p><b>Schnittansicht</b><br/>Cross section view<br/>Vue en coupe</p>                | <p><b>Ansicht von oben</b><br/>Top view<br/>Vue de dessus</p>                       | <p><b>Ansicht von unten</b><br/>Bottom view<br/>Vue de dessous</p>                   | <p><b>Vgl. - Nr. passend für</b><br/>Comp. ref. to fit<br/>Réf. de comp. correspondant</p> |
|  |  |  | <p><b>084.257-11</b><br/><u>Conti SZ 50-9</u></p>  |

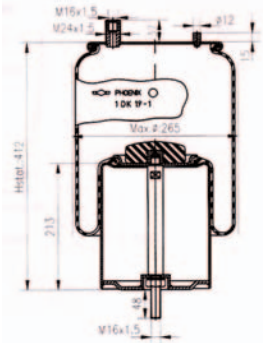
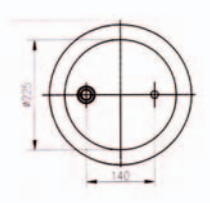
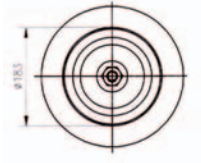
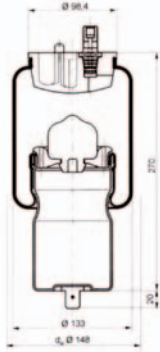
Aufgeführte Original-Ersatzteilenummern dienen nur zu Vergleichszwecken und dürfen in Rechnungen und Lieferscheinen an die Fahrzeugbesitzer nicht erscheinen. Die von uns gelieferten Produkte sind ausschließlich dem bestimmungsgemäßen Gebrauch zuzuführen. Der Einbau darf nur durch geschultes Personal erfolgen. OE part nos. serve for comparison only and may not appear on invoices and delivery notes to the vehicle owners. The products we supply should only be used as intended and they should only be installed by trained staff. Les numéros d'origine ont seulement pour but la comparaison. Il n'est pas permis de mentionner les numéros d'origine dans les factures et les notes de livraison adressées aux propriétaires des véhicules. Les produits que nous livrons seront exclusivement utilisés pour un emploi conforme. Le montage sera uniquement exécuté par du personnel formé à cet effet.

| <b>Schnittansicht</b><br>Cross section view<br>Vue en coupe                        | <b>Ansicht von oben</b><br>Top view<br>Vue de dessus                               | <b>Ansicht von unten</b><br>Bottom view<br>Vue de dessous                          | <b>Vgl. - Nr. passend für</b><br>Comp. ref. to fit<br>Réf. de comp. correspondant |
|--|--|--|---|
|   |   |  | <b>084.258-21</b><br><u>Phoenix 1DK 19-1</u>                                      |
| <b>Schnittansicht</b><br>Cross section view<br>Vue en coupe                        | <b>Ansicht von oben</b><br>Top view<br>Vue de dessus                               | <b>Ansicht von unten</b><br>Bottom view<br>Vue de dessous                          | <b>Vgl. - Nr. passend für</b><br>Comp. ref. to fit<br>Réf. de comp. correspondant |
|  |  |  | <b>084.259-11</b><br><u>Conti 816 Z</u>   |
| <b>Schnittansicht</b><br>Cross section view<br>Vue en coupe                        | <b>Ansicht von oben</b><br>Top view<br>Vue de dessus                               | <b>Ansicht von unten</b><br>Bottom view<br>Vue de dessous                          | <b>Vgl. - Nr. passend für</b><br>Comp. ref. to fit<br>Réf. de comp. correspondant |
|  |  |  |   |
| <b>Schnittansicht</b><br>Cross section view<br>Vue en coupe                        | <b>Ansicht von oben</b><br>Top view<br>Vue de dessus                               | <b>Ansicht von unten</b><br>Bottom view<br>Vue de dessous                          | <b>Vgl. - Nr. passend für</b><br>Comp. ref. to fit<br>Réf. de comp. correspondant |
|  |  |  |   |

Aufgeführte Original-Ersatzteilenummern dienen nur zu Vergleichszwecken und dürfen in Rechnungen und Lieferscheinen an die Fahrzeugbesitzer nicht erscheinen. Die von uns gelieferten Produkte sind ausschließlich dem bestimmungsgemäßen Gebrauch zuzuführen. Der Einbau darf nur durch geschultes Personal erfolgen. OE part nos. serve for comparison only and may not appear on invoices and delivery notes to the vehicle owners. The products we supply should only be used as intended and they should only be installed by trained staff. Les numéros d'origine ont seulement pour but la comparaison. Il n'est pas permis de mentionner les numéros d'origine dans les factures et les notes de livraison adressées aux propriétaires des véhicules. Les produits que nous livrons seront exclusivement utilisés pour un emploi conforme. Le montage sera uniquement exécuté par du personnel formé à cet effet.

**Stahlglocken und Zubehör**  
Steel pistons and accessories  
Pistons en acier et accessoires

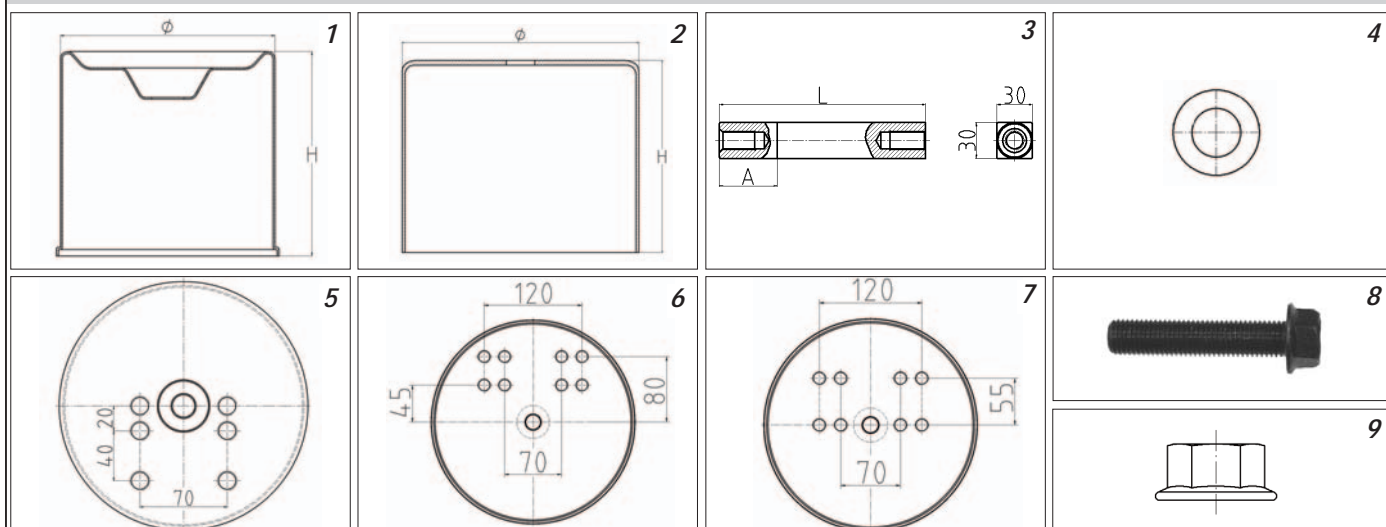

| Artikelnummer<br>Part Number<br>N° de pièce | Abbildung<br>Illustration<br>Illustration | Bezeichnung<br>Description<br>Description                          | Abmessung<br>Dimension<br>Dimension | OE Nr.<br>Oe - no.<br>Réf. oe. |
|---|---|--|-------------------------------------|--------------------------------|
| 045.801-00                                  | 1   | Federglocke<br>Piston / Piston                                     | Ø 197 x 188,5                       | 03.139.39.42.0                 |
| 045.802-00                                  | 1   | Federglocke<br>Piston / Piston                                     | Ø 247 x 188,5                       | 03.139.39.43.0                 |
| 045.803-00                                  | 1   | Federglocke<br>Piston / Piston                                     | Ø 247 x 142,5                       | 03.139.39.48.0                 |
| 045.804-00                                  | 1   | Federglocke<br>Piston / Piston                                     | Ø 197 x 142,5                       | 03.139.39.49.0                 |
| 045.721-00                                  | 2   | Federglocke<br>Piston / Piston                                     | Ø 250 x 203,0                       | 03.139.00.04.0                 |
| 045.805-00                                  | 3   | Bolzen<br>Bolt / Goujon  | L = 174 mm / A = Ø30 x 48           | 03.084.46.28.0                 |
| 045.806-00                                  | 3   | Bolzen<br>Bolt / Goujon  | L = 129 mm / A = Ø30 x 48           | 03.084.46.31.0                 |
| 045.811-00                                  | 3   | Bolzen<br>Bolt / Goujon  | L = 209 mm / A = Ø30 x 17           | 03.084.66.31.0                 |
| 045.807-00                                  | 4   | Ring<br>Ring / Anneau  | 30 x 55 x 5                         | 03.310.31.43.0                 |
| 045.809-00                                  | 5   | Scheibe - Universal<br>Washer - Universal / Rondelle - Universelle | Ø200 x 20 / M16                     |                                |
| 045.810-00                                  | 6   | Scheibe - Universal<br>Washer - Universal / Rondelle - Universelle | Ø250 x 20 / M16                     |                                |
| 045.812-00                                  | 7   | Scheibe - Universal<br>Washer - Universal / Rondelle - Universelle | Ø250 x 20 / M16                     |                                |
| 045.808-00                                  | 8   | Schraube<br>Screw / Vis  | M16 x 30                            | 02.5070.94.00                  |
| 045.774-00                                  | 8   | Schraube<br>Screw / Vis  | M16 x 70                            | 02.5070.96.00                  |
| 045.415-00                                  | 9   | Sicherungsmutter<br>Lock nut / Contre-écrou                        | M12                                 | 02.5073.33.80                  |

Aufgeführte Original-Ersatzteilenummern dienen nur zu Vergleichszwecken und dürfen in Rechnungen und Lieferscheinen an die Fahrzeugbesitzer nicht erscheinen. Die von uns gelieferten Produkte sind ausschließlich dem bestimmungsgemäßen Gebrauch zuzuführen. Der Einbau darf nur durch geschultes Personal erfolgen. OE part nos. serve for comparison only and may not appear on invoices and delivery notes to the vehicle owners. The products we supply should only be used as intended and they should only be installed by trained staff. Les numéros d'origine ont seulement pour but la comparaison. Il n'est pas permis de mentionner les numéros d'origine dans les factures et les notes de livraison adressées aux propriétaires des véhicules. Les produits que nous livrons seront exclusivement utilisés pour un emploi conforme. Le montage sera uniquement exécuté par du personnel formé à cet effet.

**Befestigungssätze für Luftfederbälge**  
 Fixing kits for air springs  
 Accessoires de fixation pour coussins d'air

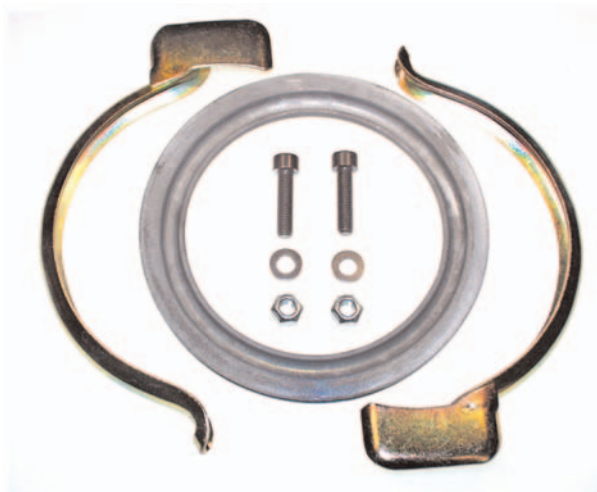

| Artikelnummer<br>Part Number<br>N° de pièce | Bezeichnung<br>Description<br>Description  | Abmessung<br>Dimension<br>Dimension   | Bemerkung<br>Remark<br>Remarque | OE Nr.<br>OE - no.<br>Réf. oe.           |
|---|--|---|---------------------------------|--|
| <b>055.404-30</b>                           | <b>Befestigungssatz, bestehend aus:</b><br>Fixing kit, consisting of:<br>Jeu de fixation, se composant de: | <b>für 2B 49 RA = 084.144-20 =</b><br>for 2B 49 RA = 084.144-20 =<br>pour 2B 49 RA = 084.144-20 = |                                 | <b>Seite 049</b><br>Page 049<br>Page 049 |
| <b>055.404-00</b>                           | <b>Spannring</b> (2)<br>Clamping ring<br>Anneau de serrage   | 316 x 38 x 19   |                                 | <b>015-23.20.121-07</b>                  |
| <b>055.404-10</b>                           | <b>Klemmbügel</b> (4)<br>Retaining clip<br>Collier de serrage  |   |                                 | <b>015-23.20.110-07</b>                  |
| <b>055.404-20</b>                           | <b>Schraube</b> (4)<br>Screw<br>Vis  | M12 x 70  | <b>DIN 912 - 8.8</b>            | <b>0.200.912.096</b>                     |
| <b>070.249-00</b>                           | <b>Sicherungsmutter</b> (4)<br>Lock nut<br>Ecrou de fixation   | VM 12   | <b>DIN 980-8</b>                |  |
| <b>800.060-08</b>                           | <b>U - Scheibe</b> (4)<br>Washer<br>Rondelle   | 13  | <b>DIN 125</b>                  |  |

| <i>Artikelnummer</i><br><i>Part Number</i><br><i>N° de pièce</i> | <i>Bezeichnung</i><br><i>Description</i><br><i>Description</i>   | <i>Abmessung</i><br><i>Dimension</i><br><i>Dimension</i>                                       | <i>Bemerkung</i><br><i>Remark</i><br><i>Remarque</i> | <i>OE Nr.</i><br><i>OE - no.</i><br><i>Réf. oe.</i>          |
|--|--|--|--|--|
| <b>055.405-30</b>  | <b>Befestigungssatz, bestehend aus:</b><br>Fixing kit, consisting of:<br>Jeu de fixation, se composant de: | <b>für 2B 34 RB - 084.143-20</b><br>for 2B 34 RB - 084.143-20<br>pour 2B 34 RB - 084.143-20    |  | <b>Seite 049</b><br>Page 049<br>Page 049                     |
| <b>055.405-00</b>  | <b>Spannring</b> (2)<br>Clamping ring<br>Anneau de serrage   | 253 x 307 x 15   |  | <b>418-23.00.321-35</b>                                      |
| <b>055.405-10</b>  | <b>Klemmbügel</b> (4)<br>Retaining clip<br>Collier de serrage  |  |  | <b>418-23.00.401-35</b>                                      |
| <b>055.405-20</b>  | <b>Schraube</b> (4)<br>Screw / Vis   | M10 x 60   | <b>DIN 912 - 8.8</b>                                 | <b>0.200.912.040</b>   |
| <b>070.247-00</b>  | <b>Sicherungsmutter</b> (4)<br>Lock nut<br>Ecrou de fixation   | VM 10  | <b>DIN 980-8</b>                                     |  |
| <b>070.050-00</b>  | <b>U - Scheibe</b> (4)<br>Washer / Rondelle  | 11   | <b>DIN 125</b>                                       |  |
| <b>055.408-30</b>  | <b>Befestigungssatz, bestehend aus:</b><br>Fixing kit, consisting of:<br>Jeu de fixation, se composant de: | <b>für 2B 20 R-9 / 2B 21 R</b><br>for 2B 20 R-9 / 2B 21 R<br>pour 2B 20 R-9 / 2B 21 R          |  | <b>Seite 049 / 004</b><br>Seite 049 / 004<br>Seite 049 / 004 |
| <b>055.408-00</b>  | <b>Spannring</b> (2)<br>Clamping ring<br>Anneau de serrage   | 148 x 199 x 16   |  | <b>418-23.30.113-14</b>                                      |
| <b>055.408-10</b>  | <b>Klemmbügel</b> (4)<br>Retaining clip<br>Collier de serrage  |  |  | <b>418-23.30.133-36</b>                                      |
| <b>055.408-20</b>  | <b>Schraube</b> (4)<br>Screw / Vis   | M10 x 60   | <b>DIN 912 - 8.8</b>                                 | <b>0.200.912.040</b>   |
| <b>070.249-00</b>  | <b>Sicherungsmutter</b> (4)<br>Lock nut<br>Ecrou de fixation   | VM 12  | <b>DIN 980-8</b>                                     |  |
| <b>800.060-08</b>  | <b>U - Scheibe</b> (4)<br>Washer / Rondelle  | 13   | <b>DIN 125</b>                                       |  |
| <b>055.411-30</b>  | <b>Befestigungssatz, bestehend aus:</b><br>Fixing kit, consisting of:<br>Jeu de fixation, se composant de: | <b>für 2B 12 R-3 - 084.140-20</b><br>for 2B 12 R-3 - 084.140-20<br>pour 2B 12 R-3 - 084.140-20 |  | <b>Seite 048</b><br>Page 048<br>Page 048                     |
| <b>055.411-00</b>  | <b>Spannring</b> (2)<br>Clamping ring<br>Anneau de serrage   | 126 x 185 x 16   |  | <b>419-23.42.211-01</b>                                      |
| <b>055.411-10</b>  | <b>Klemmbügel</b> (4)<br>Retaining clip<br>Collier de serrage  |  |  | <b>418-23.41.111-35</b>                                      |
| <b>055.405-20</b>  | <b>Schraube</b> (4)<br>Screw / Vis   | M10 x 60   | <b>DIN 912 - 8.8</b>                                 | <b>0.200.912.040</b>   |
| <b>070.247-00</b>  | <b>Sicherungsmutter</b> (4)<br>Lock nut<br>Ecrou de fixation   | VM 10  | <b>DIN 980-8</b>                                     |  |
| <b>070.050-00</b>  | <b>U - Scheibe</b> (4)<br>Washer / Rondelle  | 11   | <b>DIN 125</b>                                       |  |

Aufgeführte Original-Ersatzteilenummern dienen nur zu Vergleichszwecken und dürfen in Rechnungen und Lieferscheinen an die Fahrzeugbesitzer nicht erscheinen. Die von uns gelieferten Produkte sind ausschließlich dem bestimmungsgemäßen Gebrauch zuzuführen. Der Einbau darf nur durch geschultes Personal erfolgen. OE part nos. serve for comparison only and may not appear on invoices and delivery notes to the vehicle owners. The products we supply should only be used as intended and they should only be installed by trained staff. Les numéros d'origine ont seulement pour but la comparaison. Il n'est pas permis de mentionner les numéros d'origine dans les factures et les notes de livraison adressées aux propriétaires des véhicules. Les produits que nous livrons seront exclusivement utilisés pour un emploi conforme. Le montage sera uniquement exécuté par du personnel formé à cet effet.

**Schrauben - Gruppe**  
Screw assembly  
Vis complete



| Artikelnummer<br>Part Number<br>N° de pièce | Bezeichnung<br>Description<br>Description                   | Abmessung<br>Dimension<br>Dimension | Bemerkung<br>Remark<br>Remarque | OE Nr.<br>OE - no.<br>Réf. oe. |
|---|---|-------------------------------------|---------------------------------|--------------------------------|
| <b>065.002-00</b>                           | <b>bestehend aus:</b><br>consisting of:<br>se composant de: |                                     |                                 | <b>3 341 1007 13</b>           |
| <b>065.003-00</b>                           | <b>Schraube</b><br>Screw<br>Vis                             | (1) 12 x 25                         | DIN 933                         | <b>4 343 1007 88</b>           |
| <b>065.004-00</b>                           | <b>Mutter</b><br>Nut<br>Ecrou                               | (1) M12                             | DIN 934                         | <b>4 342 0004 60</b>           |
| <b>065.005-00</b>                           | <b>U-Scheibe</b><br>Washer<br>Rondelle                      | (2) 13                              | DIN 125                         | <b>4 331 1003 00</b>           |
| <b>065.006-00</b>                           | <b>Federring</b><br>Spring washer<br>Rondelle à ressort     | (2) 12                              | DIN 127                         | <b>4 141 0003 00</b>           |

**Schrauben - Gruppe**  
Screw assembly  
Vis complete



| Artikelnummer<br>Part Number<br>N° de pièce | Bezeichnung<br>Description<br>Description                   | Abmessung / Bemerkung<br>Dimension / Remark<br>Dimension / Remarque  | OE Nr.<br>OE - no.<br>Réf. oe. |
|---|---|--|--------------------------------|
| <b>065.100-20</b>                           | <b>bestehend aus:</b><br>consisting of:<br>se composant de: | <b>für Luftfederbälge mit Kunststoffkolben</b><br>for air springs with plastic piston<br>pour coussins d'air avec piston plastique | <b>3 044 1034 00</b>           |
| <b>065.004-00</b>                           | <b>Sechskantmutter</b><br>Hexagon nut<br>Coussin d'air      | (2) <b>M12 / DIN 934 verzinkt</b><br>M12 / DIN 934 galvanized<br>M12 / DIN 934 zingué  | <b>4 342 0004 60</b>           |
| <b>065.006-00</b>                           | <b>Federring</b><br>Spring washer<br>Rondelle à ressort     | (2) <b>A12 / DIN 128</b>   | <b>4 141 0003 00</b>           |
| <b>065.103-00</b>                           | <b>Schneidschraube</b><br>Self tapping screw<br>Vis         | (3) <b>K 100 x 40</b>  | <b>4 343 2037 00</b>           |

Aufgeführte Original-Ersatzteilenummern dienen nur zu Vergleichszwecken und dürfen in Rechnungen und Lieferscheinen an die Fahrzeugbesitzer nicht erscheinen. Die von uns gelieferten Produkte sind ausschließlich dem bestimmungsgemäßen Gebrauch zuzuführen. Der Einbau darf nur durch geschultes Personal erfolgen. OE part nos. serve for comparison only and may not appear on invoices and delivery notes to the vehicle owners. The products we supply should only be used as intended and they should only be installed by trained staff. Les numéros d'origine ont seulement pour but la comparaison. Il n'est pas permis de mentionner les numéros d'origine dans les factures et les notes de livraison adressées aux propriétaires des véhicules. Les produits que nous livrons seront exclusivement utilisés pour un emploi conforme. Le montage sera uniquement exécuté par du personnel formé à cet effet.



HERMANN PETERS GmbH & CO. KG  
Aufsicht 13  
58256 Ennepetal  
Germany

Tel.: +49 23 33 832 0  
Fax: +49 23 33 832 300  
info@pequality.com  
pequality.com

---

PE Gruppe / PE group

No. 890.037-00  
SEPTEMBER 2005

Hermann Peters GmbH & Co. KG, Germany, [pequality.com](http://pequality.com)  
European Truck Parts, UK, [etp.uk.com](http://etp.uk.com)  
Hermann PETERS-data GmbH, Germany, [pedata.com](http://pedata.com)